

# Pompes immergées 4" pour eau claire

Conception "Hydraulique Flottante" anti-usure, permettant, grâce au jeu axial des roues, d'évacuer les particules abrasives.

**FORINOX 4"**

**R1**

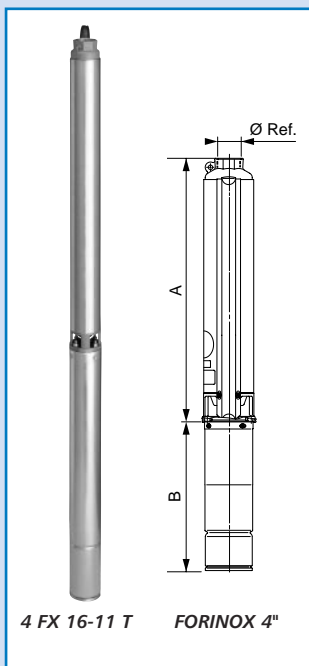

## APPLICATIONS

- > Alimentation en eau sous pression à partir d'un forage de 100 mm de diamètre minimum.
- > Aspersion.
- > Installation horizontale possible jusqu'à 2,2 kW inclus, permettant l'application en fontaines et jets d'eau.

## LIMITES D'UTILISATION

- Température maximale du liquide pompé : + 40°C.
- Conception "Hydraulique Flottante", avec palier anti-usure, étudiée et dimensionnée pour une tenue au sable maximale théorique de 0,1 kg/m<sup>3</sup>.

## EQUIPEMENTS

- > Clapet anti-retour incorporé.
- > 0,5 mètre de câble.
- > **Version FX kit :**  
Kit Forage comprenant : pompe complète équipée de 30 mètres de câble, 30 mètres de filin de suspension ou corde polypropylène avec coffret de démarrage en monophasé.

**OPTION :** Moteurs à bain deau

## CONCEPTION

- > La roue flottante à jeu axial offre une résistance très élevée à l'abrasion provoquée par le sable. La pression maintient l'anneau de jeu axial contre le boîtier en acier inoxydable. La roue peut donc flotter vers le haut et laisser passer les particules abrasives, ce qui réduit l'usure des matériaux.

HYDRAULIQUE	
CORPS DE POMPE	Acier inoxydable AISI 304
ARBRE HEXAGONAL	Acier inoxydable AISI 304
ACCOUPLLEMENT (conforme à la norme NEMA)	Acier inoxydable AISI 304
CORPS DES DIFFUSEURS	Acier inoxydable AISI 304
ROUES FLOTTANTES A JEU AXIAL ET DIFFUSEURS	Polycarbonate armé fibre de verre
CORPS SUPERIEUR	Micromoulage d'acier inoxydable AISI 303
CLAPET ANTI-RETOUR INCORPORE	Acier inoxydable AISI 304
PALIER ANTI-USURE SUPERIEUR	Polyuréthane anti-abrasion avec rainurage de lubrification
CORPS INFERIEUR	Micromoulage d'acier inoxydable AISI 303
CREPINE D'ASPIRATION	Acier inoxydable AISI 304

MOTEUR FORINOX 4"	
MOTEUR A ROTOR EN COURT-CIRCUIT, BOBINAGE NOYE DANS DE L'HUILE DE QUALITE ALIMENTAIRE	Protection IP 58 Isolation Classe F Bout d'arbre conforme à la norme NEMA
ENVELOPPE	Acier inoxydable AISI 304
SUPPORT SUPERIEUR	Laiton moulé
GARNITURE MECANIQUE PROTEGEE CONTRE LE SABLE PAR JOINT LABYRINTHE	Carbone / Céramique
ARBRE	Acier inoxydable AISI 303
DIAPHRAGME DE COMPENSATION DE LA PRESSION	Caoutchouc
BASE	Acier inoxydable AISI 304
CABLE D'ALIMENTATION	Câble plat 4 brins (3 phases + masse)

ACCESSOIRES SPECIFIQUES (ACCESSOIRES COMPLEMENTAIRES)	PRIX H.T. €	REFERENCE
Electrode supplémentaire		58 24 660
Câble unifilaire pour électrodes - couronne de 100 mètres		54 11 504
Câble électrique SUBCAB - 4 x 1,5 mm <sup>2</sup> le mètre linéaire (indiquer la longueur totale souhaitée)		54 09 518
Câble électrique SUBCAB - 4 x 2,5 mm <sup>2</sup> le mètre linéaire (indiquer la longueur totale souhaitée)		54 09 527
Câble électrique SUBCAB - 4 x 4 mm <sup>2</sup> le mètre linéaire (indiquer la longueur totale souhaitée)		54 09 537
Câble électrique SUBCAB - 4 x 6 mm <sup>2</sup> le mètre linéaire (indiquer la longueur totale souhaitée)		54 09 547
Manchon thermorétractable (rouge) pour câble 4 x 1,5 mm <sup>2</sup>		58 11 482
Manchon thermorétractable (bleu) pour câble 4 x 2,5 mm <sup>2</sup>		58 44 650
Boîte de jonction scotch à couler pour moteur 4" et câble 4 x 1,5 mm <sup>2</sup>		54 03 500
Filin de suspension inox 316, le mètre		51 97 330
Filin de suspension polypropylène Ø 4 mm, les 100 mètres		58 44 431
Serre-câble acier inoxydable		51 97 340

- En version monophasée, un coffret de démarrage est nécessaire (voir page 240).
- Il est toujours recommandé de protéger la pompe contre la marche à sec (voir coffrets électriques DUCTOR ou CFE 12).

### DETERMINATION DES SECTIONS DE CABLES

MOTEUR 4"		Section du câble : 4 x... mm <sup>2</sup>					
		Longueurs maxi.					
kW	HP	1,5	2,5	4	6	10	16
0,37*	0,5	80	130	—	—	—	—
0,37	0,5	—	—	—	—	—	—
0,55*	0,75	55	90	140	—	—	—
0,55	0,75	315	—	—	—	—	—
0,75*	1	40	65	105	160	—	—
0,75	1	240	—	—	—	—	—
1,1*	1,5	30	50	75	115	190	—
1,1	1,5	180	285	—	—	—	—
1,5*	2	22	36	60	90	145	230
1,5	2	135	225	360	—	—	—
2,2*	3	—	30	48	72	120	185
2,2	3	100	165	255	390	—	—
3	4	65	110	180	255	420	—
4	5,5	50	85	135	195	330	516
5	7,5	42	70	110	165	270	422

(\*) monophasé

Dans le cas d'électropompes triphasées 230 V, les longueurs maxi. seront égales à un tiers de celles qui sont indiquées pour les tensions 400 V triphasées.

### Courbes de performances Série 4 FX 1

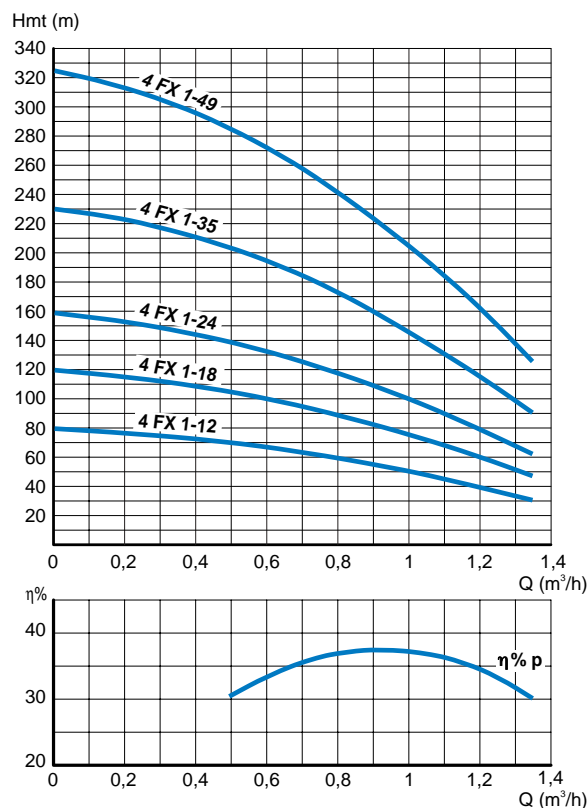

### Courbes de performances Série 4 FX 2

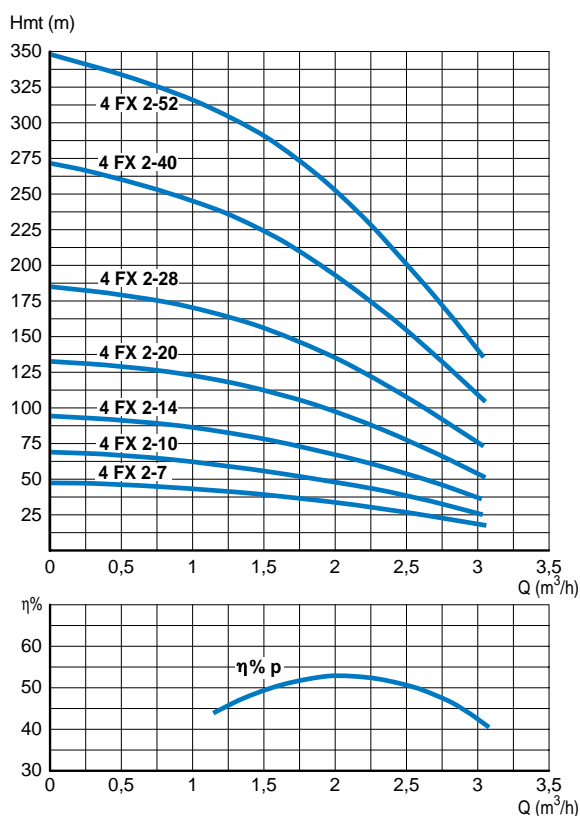

### Courbes de performances Série 4 FX 4

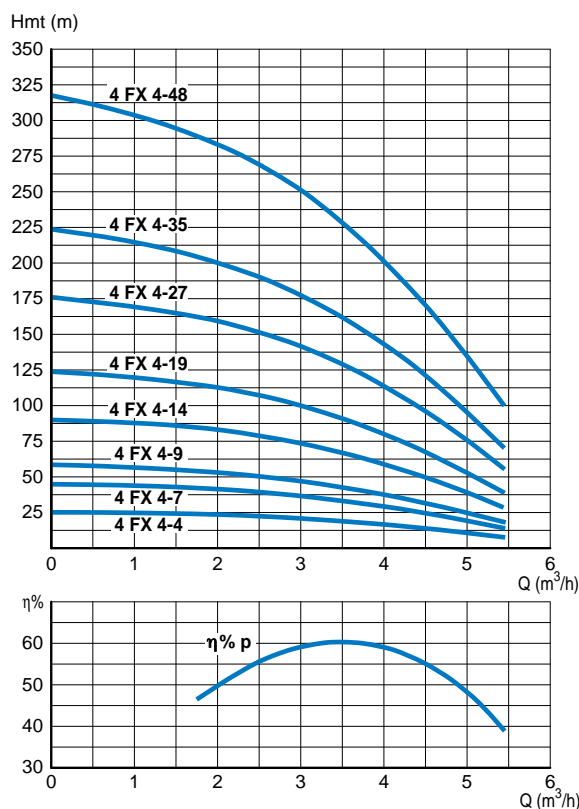

*Courbes de Performances Série 4 FX 6*

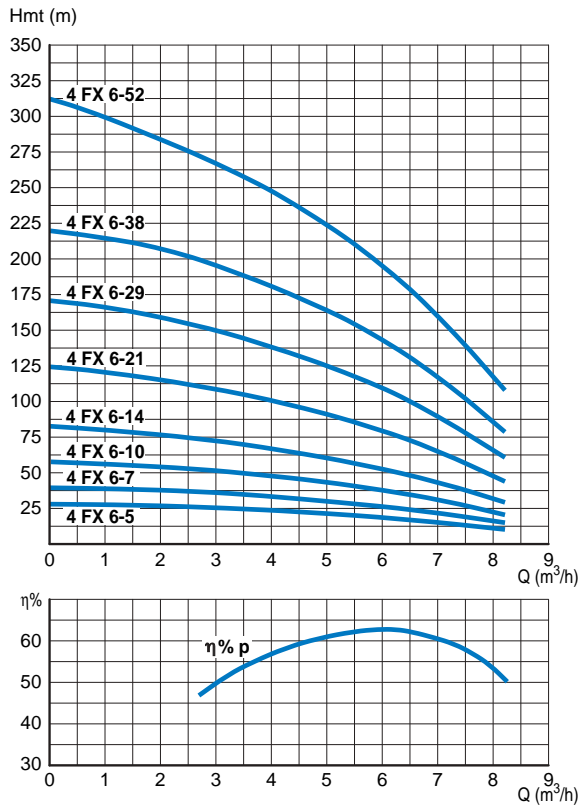

*Courbes de Performances Série 4 FX 8*

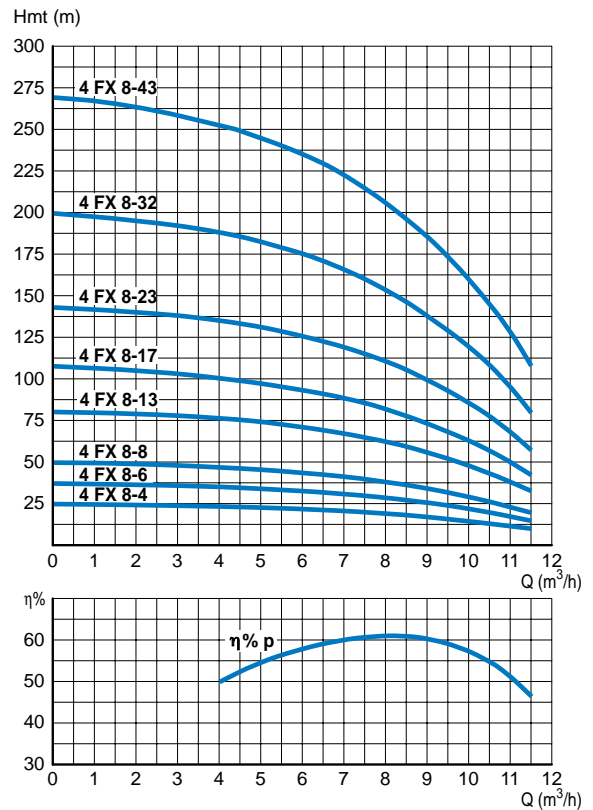

*Courbes de Performances Série 4 FX 12*

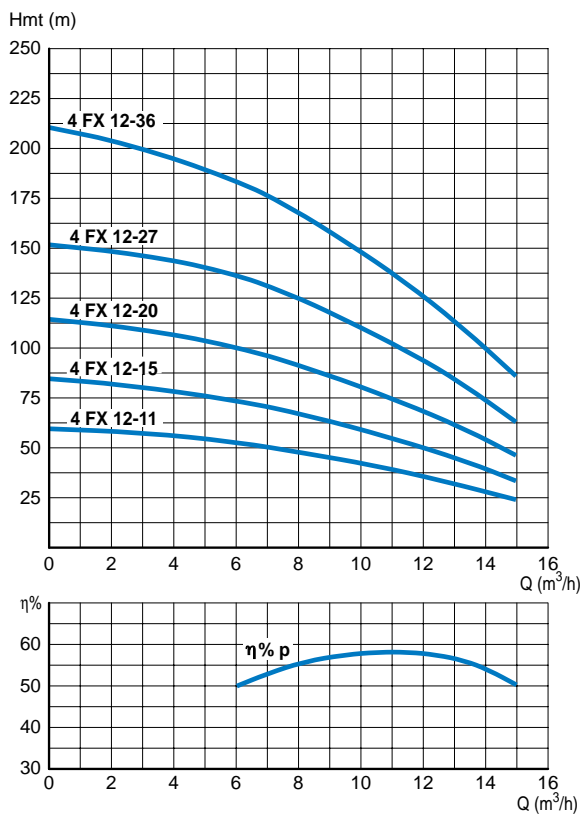

*Courbes de Performances Série 4 FX 16*

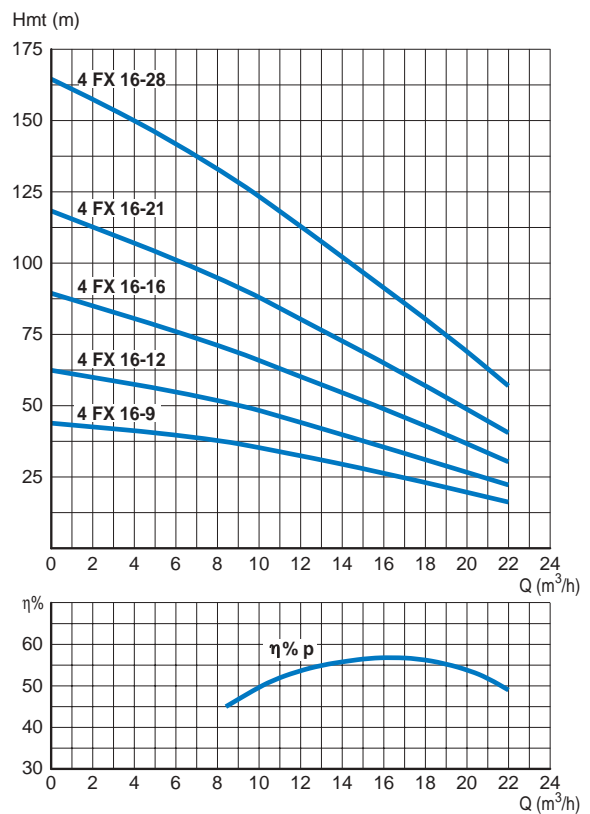

**TABLEAUX DES PERFORMANCES**

Type de pompe	P kW	m <sup>3</sup> /h	0,3	0,6	0,9	1,2	1,5	1,8	2,4	3	3,6	4,8	5,4	6,6	8
		Hmt (m)													
4FX 1-12	0,37	83	78	70	57	40									
4FX 1-18	0,55	121	114	102	84	58									
4FX 1-24	0,75	165	155	139	114	30									
4FX 1-35	1,1	242	227	204	167	117									
4FX 1-49	1,5	330	310	278	228	159									
4FX 2-7	0,37	47				42	40	36	29	19					
4FX 2-10	0,55	67				60	56	52	41	27					
4FX 2-14	0,75	93				83	79	73	57	37					
4FX 2-20	1,1	133				119	113	104	82	53					
4FX 2-28	1,5	187				167	158	146	115	74					
4FX 2-40	2,2	267				238	226	208	164	106					
4FX 2-52	3,0	347				309	294	271	213	138					
4FX 4-4	0,37	27						24	23	21	19	13	9		
4FX 4-7	0,55	47						42	40	37	33	22	15		
4FX 4-9	0,75	60						54	51	47	42	28	19		
4FX 4-14	1,1	94						84	80	74	66	44	30		
4FX 4-19	1,5	127						114	108	100	89	60	40		
4FX 4-27	2,2	181						162	154	142	127	85	57		
4FX 4-35	3,0	228						204	194	179	160	107	72		
4FX 4-48	4,0	322						288	274	252	226	151	102		
4FX 6-5	0,55	30								26	25	22	21	17	12
4FX 6-7	0,75	43								36	35	31	29	24	16
4FX 6-10	1,1	61								52	49	44	41	34	23
4FX 6-14	1,5	85								72	69	62	58	48	32
4FX 6-21	2,2	128								268	257	230	215	177	120
4FX 6-38	4,0	232								196	188	168	157	129	87
4FX 6-52	5,5	317								268	257	230	215	177	120

Type de pompe	P (kW)	m <sup>3</sup> /h	3,6	4,8	6	7,2	8,4	9,6	12	15	18	22
		Hmt (m)										
4FX 8-4	0,75	26	24	23	22	20	18	16				
4FX 8-6	1,1	39	36	34	33	31	28	24				
4FX 8-8	1,5	52	48	46	44	41	37	32				
4FX 8-13	2,2	84	77	74	71	67	60	51				
4FX 8-17	3,0	110	101	97	93	87	78	67				
4FX 8-23	4,0	149	137	132	126	118	106	91				
4FX 8-32	5,5	207	191	183	175	164	147	127				
4FX 8-43	7,5	279	256	246	235	220	198	170				
4FX 12-11	2,2	61			53	50	47	43	36	24		
4FX 12-15	3,0	86			74	70	66	61	50	34		
4FX 12-20	4,0	116			100	95	89	83	68	46		
4FX 12-27	5,5	159			137	130	122	113	94	63		
4FX 12-36	7,5	215			184	175	164	152	126	85		
4FX 16-9	2,2	47					37	36	32	27	23	16
4FX 16-12	3,0	65					51	49	44	38	31	22
4FX 16-16	4,0	89					70	67	60	51	43	30
4FX 16-21	5,5	118					94	89	80	69	57	41
4FX 16-28	7,5	165					131	125	112	96	80	57

**HYDRAULIQUES**

TYPE	PRIX H.T. € HYDRAULIQUE SEULE	REFERENCE HYDRAULIQUE SEULE	P. (kW)	Intensité (A)		Cond. (μF)	Ø Réf.
				Mono. 230 V	Tri. 400 V		
4 FX 1-12		102 055 082 *	0,37	3,5	—	16	1"1/4
4 FX 1-18		102 055 083 *	0,55	5	—	20	1"1/4
4 FX 1-24		102 055 084 *	0,75	6,5	—	30	1"1/4
4 FX 1-35		102 055 570 *	1,1	9,6	—	40	1"1/4
4 FX 1-49		102 055 580 *	1,5	11,8	—	50	1"1/4

TYPE	PRIX H.T. € HYDRAULIQUE SEULE	REFERENCE HYDRAULIQUE SEULE	P. (kW)	Intensité (A)		Cond. (μF)	Ø Réf.
				Mono. 230 V	Tri. 400 V		
4 FX 2-7		102 055 110 *	0,37	3,5	—	16	1"1/4
4 FX 2-10		102 055 120 *	0,55	5	—	20	1"1/4
4 FX 2-14		102 055 130 *	0,75	6,5	—	30	1"1/4
4 FX 2-20		102 055 140 *	1,1	9,6	—	40	1"1/4
4 FX 2-28		102 055 150 *	1,5	11,8	—	50	1"1/4
4 FX 2-40		102 055 600 *	2,2	15,2	—	70	1"1/4
4 FX 2-52		102 055 610 *	3	—	7	—	1"1/4

TYPE	PRIX H.T. € HYDRAULIQUE SEULE	REFERENCE HYDRAULIQUE SEULE	P. (kW)	Intensité (A)		Cond. (μF)	Ø Réf.
				Mono. 230 V	Tri. 400 V		
4 FX 4-4		102 055 210 *	0,37	3,5	—	16	1"1/4
4 FX 4-7		102 055 220 *	0,55	5	—	20	1"1/4
4 FX 4-9		102 055 230 *	0,75	6,5	—	30	1"1/4
4 FX 4-14		102 055 240 *	1,1	9,6	—	40	1"1/4
4 FX 4-19		102 055 250 *	1,5	11,5	—	50	1"1/4
4 FX 4-27		102 055 260 *	2,2	15,2	—	70	1"1/4
4 FX 4-35		102 055 630 *	3	—	7	—	1"1/4
4 FX 4-48		102 055 640 *	4	—	9,2	—	1"1/4

(\*) Pour des raisons de sécurité au transport, les pompes sont livrées Moteur et Hydraulique séparés, l'accouplement se faisant par 4 vis (fournies).

\* Produits disponibles sur stock

**HYDRAULIQUES\*\***

TYPE	PRIX H.T. € HYDRAULIQUE SEULE	REFERENCE HYDRAULIQUE SEULE	P. (kW)	Intensité (A)		Cond. (µF)	Ø Réf.
				Mono. 230 V	Tri. 400 V		
4 FX 6-5		102 055 301 *	0,55	5	—	20	1"1/4
4 FX 6-7		102 055 302 *	0,75	6,5	—	30	1"1/4
4 FX 6-10		102 055 303 *	1,1	9,6	—	40	1"1/4
4 FX 6-14		102 055 304 *	1,5	11,8	—	50	1"1/4
4 FX 6-21		102 055 305 *	2,2	15,2	—	70	1"1/4
4 FX 6-29		102 055 670 *	3	—	7	—	1"1/4
4 FX 6-38		102 055 680 *	4	—	9,2	—	1"1/4
4 FX 6-52		102 055 690 *	5,5	—	12,5	—	1"1/4

4 FX 8-4		102 055 310 *	0,75	6,5	—	30	22"
4 FX 8-6		102 055 320 *	1,1	9,6	—	40	2"
4 FX 8-8		102 055 330 *	1,5	11,8	—	50	2"
4 FX 8-13		102 055 340 *	2,2	15,2	—	70	2"
4 FX 8-17		102 055 350 *	3	—	7	—	2"
4 FX 8-23		102 055 360 *	4	—	9,2	—	2"
4 FX 8-32		102 055 710 *	5,5	—	12,5	—	2"
4 FX 8-43		102 055 720 *	7,5	—	17,2	—	2"

4 FX 12-11		102 055 425 *	2,2	—	5,2	—	2"
4 FX 12-15		102 055 435 *	3	—	7	—	2"
4 FX 12-20		102 055 445 *	4	—	9,2	—	2"
4 FX 12-27		102 055 740 *	5,5	—	12,5	—	2"
4 FX 12-36		102 055 750 *	7,5	—	17,2	—	2"

4 FX 16-9		102 055 505	2,2	15,2	—	70	2"
4 FX 16-12		102 055 515 *	3	—	7	—	2"
4 FX 16-16		102 055 525 *	4	—	9,2	—	2"
4 FX 16-21		102 055 770 *	5,5	—	12,5	—	2"
4 FX 16-29		102 055 780 *	7,5	—	17,2	—	2"

### MOTEURS

Adduction / Surpression

**BAIN D'HUILE**

CP40 11 M 23 5

5 = 50 Hz  
Tension ÷ 10  
M = Mono T = Tri  
P (kW) x10  
Bain d'huile

**BAIN D'EAU**

CP4C 11 M 23 5

5 = 50 Hz  
Tension ÷ 10  
M = Mono T = Tri  
P (kW) x10  
Bain d'eau

BAIN D'HUILE								
TYPE	PRIX H.T. €	REFERENCE	Puissance		Tension V	I (A)	Dimension (mm) A	M (kg)
			kW	HP				
CP4003M235		107025010	0,37	0,5	230	2,9	315	7,6
CP4005M235		107025020	0,55	0,75	230	3,8	335	8,5
CP4007M235		107025030	0,75	1	230	5,3	360	9,6
CP4011M235		107025040	1,1	1,5	230	7,1	390	11,2
CP4015M235		107025050	1,5	2	230	9,2	435	12,8
CP4022M235		107025060	2,2	3	230	13,3	480	15,6
CP4003T405		107025200	0,37	0,5	400	1,1	335	8,2
CP4005T405		107025210	0,55	0,75	400	1,8	365	9,3
CP4007T405		107025220	0,75	1	400	2,1	385	10,4
CP4011T405		107025230	1,1	1,5	400	2,9	410	12
CP4015T405		107025240	1,5	2	400	3,7	445	13,4
CP4022T405		107025250	2,2	3	400	5,2	505	16,5
CP4015T405		107025260	3	4	400	6,9	580	19,2
CP4022T405		107025270	4	5,5	400	8,7	630	21
CP4015T405		107025280	5,5	7,5	400	12,1	730	27
CP4022T405		107025290	7,5	10	400	15,9	850	32,8

BAIN D'EAU								
TYPE	PRIX H.T. €	REFERENCE	Puissance		Tension V	I (A)	Dimension (mm) A	M (kg)
			kW	HP				
CP4C03M235		107021210	0,37	0,5	230	3,3	236	7
CP4C05M235		107021220	0,55	0,75	230	4,6	266	7,6
CP4C07M235		107021230	0,75	1	230	6,2	286	8,2
CP4C11M235		107021240	1,1	1,5	230	8,1	331	10,7
CP4C15M235		107021250	1,5	2	230	10,4	393	12,5
CP4C22M235		107021260	2,2	3	230	15	413	14
CP4C37M235		107021270	3,7	5	230	25	684	27,5
CP4C03T405		107021400	0,37	0,5	400	1,6	216	6,8
CP4C05T405		107021410	0,55	0,75	400	1,9	236	7
CP4C07T405		107021420	0,75	1	400	2,4	266	7,6
CP4C11T405		107021430	1,1	1,5	400	3,4	286	8,2
CP4C15T405		107021440	1,5	2	400	4,4	348	11,8
CP4C22T405		107021450	2,2	3	400	5,9	393	12,6
CP4C37T405		107021460	3	4	400	8,3	544	20,4
P4C22T405		107021470	4	5,5	400	10	614	23,5
CP4C37T405		107021480	5,5	7,5	400	14	684	26,8
CP4C22T405		107021490	7,5	10	400	17,4	764	29

**MOTEURS**

Type	PRIX H.T. €	REFERENCE	P. (kW)	Int. (A)	Dimensions (mm)	Poids (kg)
<b>Moteur mono 230 V (Bain d'eau)</b>						
PSC		60 02 500 *	0,37	3,4	242	8,3
PSC		60 02 800 *	0,55	4,3	270	9,5
PSC		60 02 850 *	0,75	5,7	298	10,7
PSC		60 02 900 *	1,1	8,6	327	12
PSC		60 02 950 *	1,5	10,6	356	13,5
PSC		60 02 600 *	2,2	15,5	460	18,3
<b>Moteur Tri 400 V (Bain d'eau)</b>						
3P		60 03 050 *	0,55	1,6	242	8,2
3P		60 03 100 *	0,75	2,1	270	9,6
3P		60 03 150 *	1,1	3,0	298	10,8
3P		60 02 550 *	1,5	4,0	327	12,1
3P		60 03 200 *	2,2	5,9	356	13,5
3P		60 03 250 *	3	7,		
3P		60 02 650 *	4	10	583	24,1
3P		60 03 350 *	5,5	13,7	698	29,4
3P		60 03 850 *	7,5	18,4	774	33
Câbles d'alimentation pour moteur à bain d'eau						
Câble d'alimentation 4x1,5 mm <sup>2</sup> par 1,5 m de long		60 02 321 *				
Câble d'alimentation 4x1,5 mm <sup>2</sup> par 2,5 m de long		60 02 331 *				

**COFFRETS ELECTROMECHANIQUES DUCTOR II (Coffret électrique CFE 12 voir p. 213)**

P. (kW)	Désignation	Coffrets de démarrage électro mécanique avec 2 électrodes		Coffrets de démarrage électro mécanique avec 3 électrodes	
		PRIX H.T. €	REFERENCE	PRIX H.T. €	REFERENCE
<b>Coffrets 400 V Tri 50 Hz</b>					
0,55 à 0,75	Coffret Ductor II 1,6 - 2,5 A		58 48 280		58 48 150
1,1	Coffret Ductor II 2,6 - 4,0 A		58 48 290		58 48 160
1,5 à 2,2	Coffret Ductor II 4,0 à 6,3 A		58 48 300		58 48 170
3	Coffret Ductor II 6,3 - 10 A		58 48 310		58 48 180
4 à 5,5	Coffret Ductor II 10 - 16 A		58 48 320		58 48 190
7,5	Coffret Ductor II 17,2 A		58 50 670		58 50 730
<b>Coffret 230 V Mono 50 Hz</b>					
0,37	Coffret Ductor II 2,4 à 4 A		58 48 330		58 48 200
0,55	Coffret Ductor II 4 - 6,3 A		58 48 340		58 48 210
0,75	Coffret Ductor II 6,3 - 10 A		58 48 350		58 48 220
1,1	Coffret Ductor II 6,3 - 10 A		58 48 360		58 48 230
1,5	Coffret Ductor II 10 à 16 A		58 48 370		58 48 240
2,2	Coffret Ductor II 10 à 16 A		58 48 380		58 48 250

**COFFRETS DE DEMARRAGE MANUEL CDM ET CDAM**

P. (kW)	Désignation	PRIX H.T. €	REFERENCE
0,37	Coffret CDM 3 - 16 µF		108 129 150
0,55	Coffret CDM 5 - 20 µF		108 129 160
0,75	Coffret CDM 7 - 30 µF		108 129 170
1,1	Coffret CDM 11 - 40 µF		108 129 180
1,5	Coffret CDAM 15 - 50 µF		108 129 251
2,2	Coffret CDAM 22 - 70 µF		108 129 261



Moteur bain d'eau  
(Moteurs fournis sans câble d'alimentation).

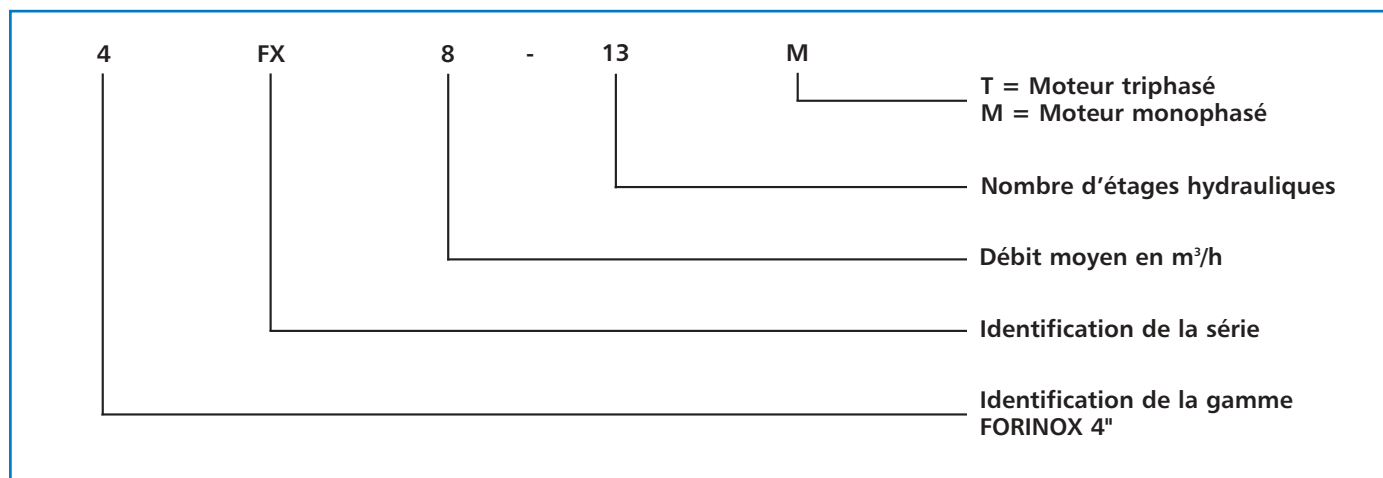

**IDENTIFICATION**

**FORINOX 4" VERSION FXK/E\***
**COMPOSITION DU KIT DE FORAGE 4" :**

- 1 pompe complète FORINOX 4" avec moteur à bain d'huile.
- 30 mètres de câble 4 x 1,5 mm<sup>2</sup> avec boîte de jonction thermorétractable.
- 2 serre-câbles acier inoxydable AISI 316.
- 30 mètres de filin de suspension AISI 316, diamètre 4 mm (FXK).  
100 mètres de corde polypropylène (FXKE).
- 1 boîtier de démarrage avec condensateur CDM pour modèle monophasé.

*Kit de Forage 4" 4 FXK (Filin inox)*
*Kit de Forage 4" 4 FXKE (Filin polypropylène)*

TYPE		PRIX H.T. €	REFERENCE Pompe	P. (kW)	Intensité (A)		Cond. (µF)	Dimensions (mm)			Ø Ref.	Poids (kg)
Mono. 230 V	Tri. 400 V				Mono. 230 V	Tri. 400 V		A	B	C		
4 FXK 2-10 M			58 42 531 *	0,55	5	—	20	321	391	712	1"1/4	13,4
	4 FXK 2-10 T		58 42 541 *	0,55	—	1,65	—	321	361	682	1"1/4	12,2
4 FXK 2-14 M			58 42 551 *	0,75	6,5	—	30	391	421	812	1"1/4	15,5
	4 FXK 2-14 T		58 42 561 *	0,75	—	2,2	—	391	391	782	1"1/4	14,1
4 FXK 4-9 M			58 42 571 *	0,75	6,5	-	30	340	421	761	1"1/4	13,4
	4 FXK 4-9 T		58 42 581 *	0,75	—	2,2	—	340	391	731	1"1/4	13,4
4 FXK 4-14 M			58 42 590 *	1,1	9,6	—	40	448	461	909	1"1/4	17,8
	4 FXK 4-14 T		58 42 600 *	1,1	—	3	—	448	421	869	1"1/4	15,7
4 FXKE 2-10M			58 45 191 *	0,55	5	—	20	321	391	712	1"1/4	13,4
	4 FXKE 2-10T		58 45 201 *	0,55	—	1,65	—	321	361	682	1"1/4	12,2
4 FXKE 2-14M			58 45 211 *	0,75	6,5	—	30	391	421	812	1"1/4	15,5
	4 FXKE 2-14T		58 45 221 *	0,75	—	2,2	—	391	391	782	1"1/4	14,1
4 FXKE 4-9M			58 45 231 *	0,75	6,5	—	30	340	421	761	1"1/4	14,9
	4 FXKE 4-9T		58 45 241 *	0,75	—	2,2	—	340	391	731	1"1/4	13,4
4 FXKE 4-14M			58 45 250 *	1,1	9,6	—	40	448	461	909	1"1/4	17,8
	4 FXKE 4-14T		58 45 260 *	1,1	—	3	—	448	421	869	1"1/4	15,7

(\* ) Pour des raisons de sécurité au transport, les pompes sont livrées Moteur et Hydraulique séparés, l'accouplement se faisant par 4 vis (fournies).

\* Produits disponibles sur stock

**FORINOX**  
**4"**  
**AISI 304**

**R1**

Hydraulique en acier  
inoxydable AISI 304.  
Moteur à bain d'eau.  
Débit maximal 15 m<sup>3</sup>/h.

# Pompes immergées 4" acier inox AISI 304 pour eau claire



4 FXS 1,5-30

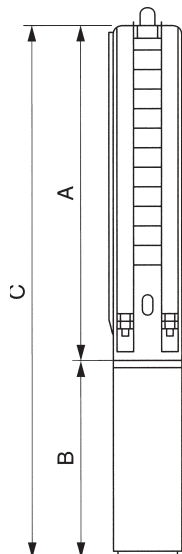

FORINOX 4" AISI 304

## APPLICATIONS

- > Alimentation en eau sous pression à partir d'un forage de 100 mm de diamètre minimum :
  - arrosage, aspersion
  - adduction d'eau
  - utilisation habitat/domestique.
- > Installation horizontale possible avec moteur à bain d'eau permettant l'application en fontaines et jets d'eau.

## LIMITES D'UTILISATION

- Température maximale du liquide pompé : + 30°C.
- Quantité maximale admissible de sable : 20 g/m<sup>3</sup>.

## EQUIPEMENTS

- > Clapet anti-retour intégré.
- > 0,5 mètre de câble.
- > Montage en standard avec moteur à bain d'eau.

## CONCEPTION

- > Tous les composants des hydrauliques 4 FXS sont en acier inoxydable AISI 304.
- > La conception globale est extrêmement résistante grâce aux épaisseurs d'acier utilisées tant pour les roues que pour les diffuseurs.
- > Pour un parfait alignement de l'arbre hydraulique, celui-ci est guidé à chaque étage par un palier anti-usure.

## IDENTIFICATION

4 FXS 4 - 7

Nombre d'étages

Débit moyen en m<sup>3</sup>/h

Identification de la série  
(S=AISI 304)

Identification de la gamme  
FORINOX 4"

## HYDRAULIQUE

DIFFUSEURS INFERIEURS DIFFUSEURS SUPERIEURS	Acier inoxydable AISI 304
ROUES	Acier inoxydable AISI 304
ARBRE HEXAGONAL	Acier inoxydable AISI 304
ACCOUPEMENT NEMA 4"	Acier inoxydable AISI 316
CORPS SUPERIEUR	Acier inoxydable AISI 304
CLAPET ANTI-RETOUR	Acier inoxydable AISI 304
TIRANT	Acier inoxydable AISI 304
BAGUE D'ETANCHEITE SIEGE DE CLAPET SUPPORT PALIER SUPERIEUR	Acier inoxydable AISI 316
BRIDE MOTEUR CREPINE PROTEGE-CABLE	Acier inoxydable AISI 316 Acier inoxydable AISI 304
PALIER DE GUIDAGE REVETEMENT DU SIEGE DE CLAPET JOINT D'ETANCHEITE A CHAQUE ETAGE	NBR

ACCESSOIRES SPECIFIQUES (ACCESSOIRES COMPLEMENTAIRES)	PRIX H.T. €	REFERENCE
Electrode supplémentaire		58 24 660
Câble unifilaire pour électrodes - couronne de 100 mètres		54 11 504
Câble électrique SUBCAB - 4 x 1,5 mm <sup>2</sup> le mètre linéaire (indiquer la longueur totale souhaitée)		54 09 518
Câble électrique SUBCAB - 4 x 2,5 mm <sup>2</sup> le mètre linéaire (indiquer la longueur totale souhaitée)		54 09 527
Câble électrique SUBCAB - 4 x 4 mm <sup>2</sup> le mètre linéaire (indiquer la longueur totale souhaitée)		54 09 537
Câble électrique SUBCAB - 4 x 6 mm <sup>2</sup> le mètre linéaire (indiquer la longueur totale souhaitée)		54 09 547
Manchon thermorétractable pour câble 4 x 1,5 mm <sup>2</sup> (rouge)		58 11 482
Manchon thermorétractable pour câble 4 x 2,5 mm <sup>2</sup> (bleu)		58 44 650
Boîte de jonction scotch à couler pour moteur 4" et câble 4 x 1,5 à 6 mm <sup>2</sup>		54 03 500
Filin de suspension inox 316, le mètre		51 97 330
Filin de suspension polypropylène Ø 4 mm, les 100 mètres		58 44 431
Serre-câble acier inoxydable		51 97 340

DETERMINATION DES SECTIONS DE CABLES							
MOTEUR 4"		Section du câble : 4 x... mm <sup>2</sup>					
		Longueurs maxi.					
KW	HP	1,5	2,5	4	6	10	16
0,37*	0,5	80	130	—	—	—	—
0,37	0,5	—	—	—	—	—	—
0,55*	0,75	55	90	140	—	—	—
0,55	0,75	315	—	—	—	—	—
0,75*	1	40	65	105	160	—	—
0,75	1	240	—	—	—	—	—
1,1*	1,5	30	50	75	115	190	—
1,1	1,5	180	285	—	—	—	—
1,5*	2	22	36	60	90	145	230
1,5	2	135	225	360	—	—	—
2,2*	3	—	30	48	72	120	185
2,2	3	100	165	255	390	—	—
3	4	65	110	180	255	420	—
4	5,5	50	85	135	195	330	516
5	7,5	42	70	110	165	270	422

(\*) monophasé

Dans le cas d'électropompes triphasées 230 V, les longueurs maxi. seront égales à un tiers de celles qui sont indiquées pour les tensions 400 V triphasées.

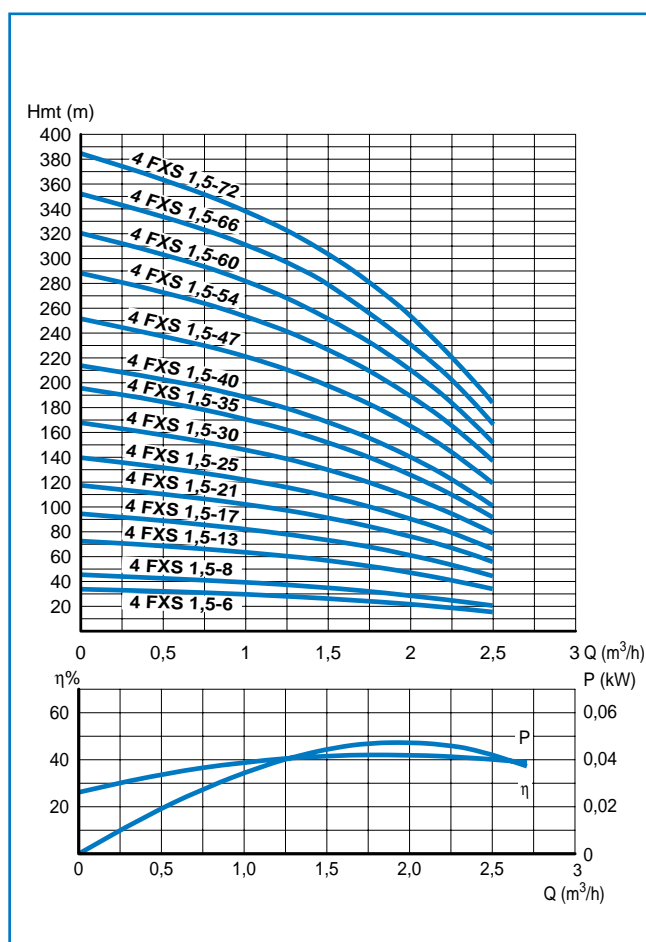

Courbes de performances Série 4 FXS 2,5

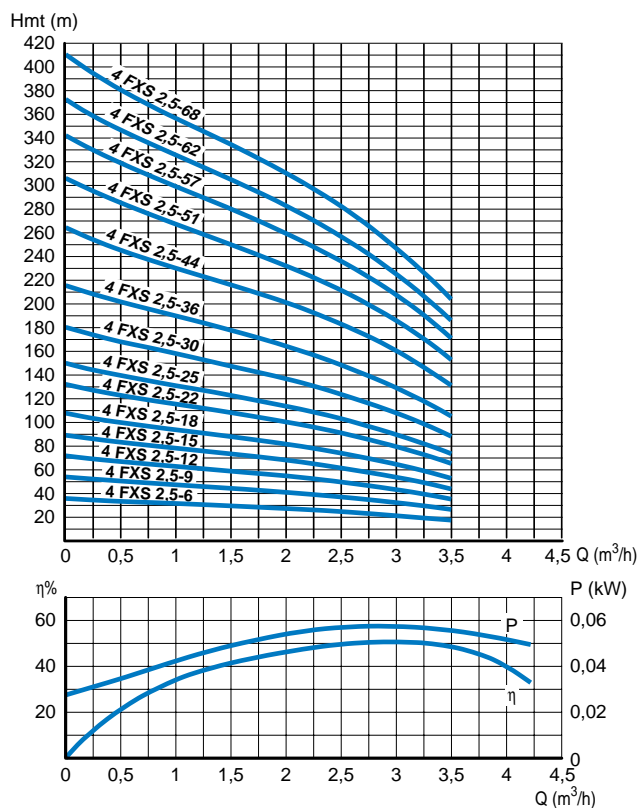

Courbes de performances Série 4 FXS 4

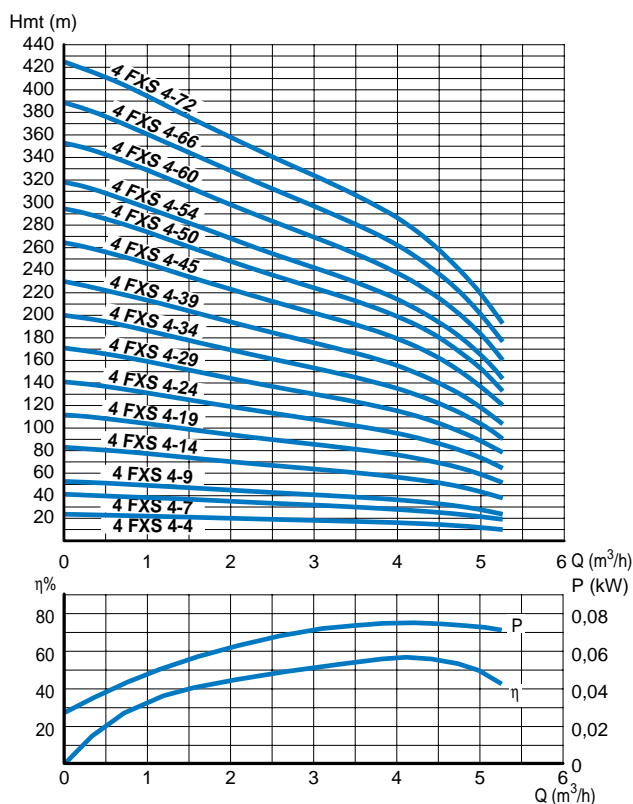

Courbes de performances Série 4 FXS 7

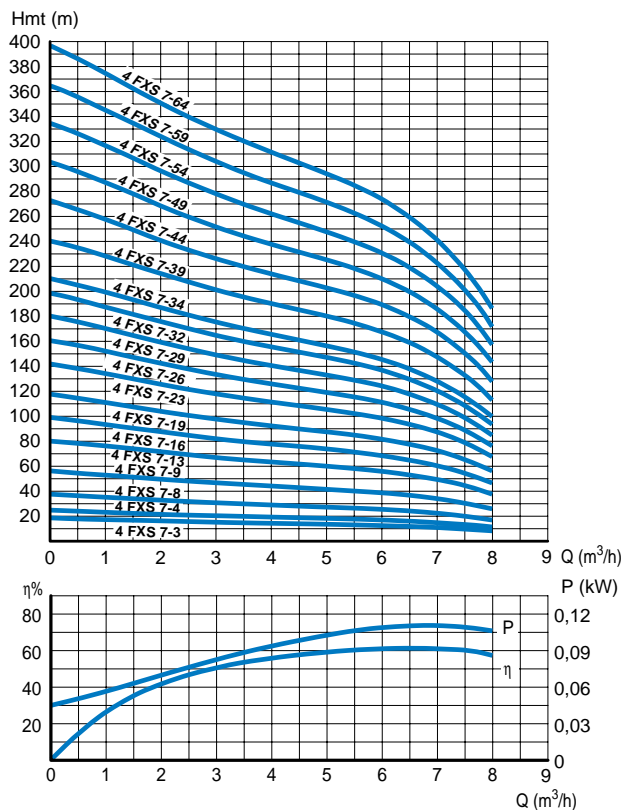

Courbes de performances Série 4 FXS 12

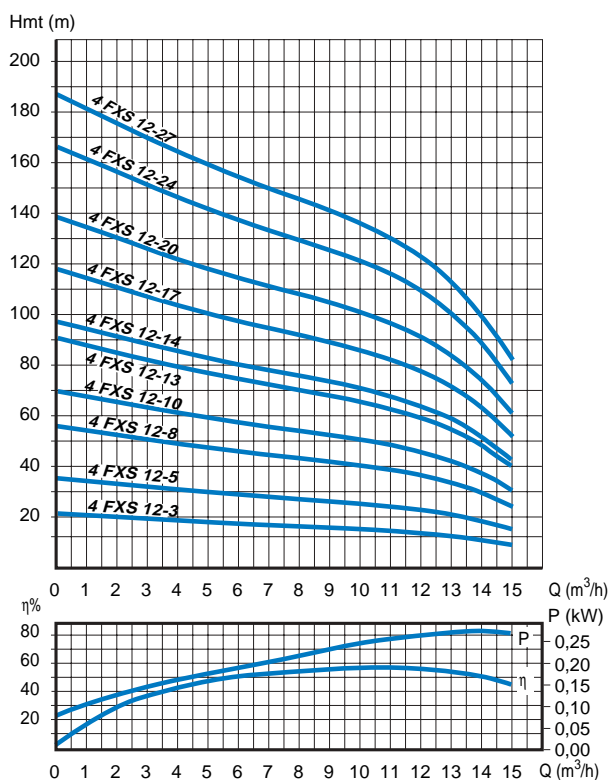

**HYDRAULIQUES\*\***

TYPE	PRIX H.T. €	REFERENCE HYDRAULIQUE	P. (kW)	Intensité (A)		Cond. (μF)	Ref. (kg)	Ø Poids hyd.
				Mono. 230 V	Tri. 400 V			
4FXS 1,5-6		58 35 170	0,37	3,2	1,3	16	1"1/2	3,8
4FXS 1,5-8		58 35 180	0,37	3,2	1,3	16	1"1/2	4,4
4FXS 1,5-13		58 35 190 *	0,55	4,3	1,7	20	1"1/2	6,0
4FXS 1,5-17		58 35 200	0,75	5,3	2,2	30	1"1/2	7,4
4FXS 1,5-21		58 35 210	1,1	7,8	3,2	40	1"1/2	8,7
4FXS 1,5-25		58 35 220	1,1	7,8	3,2	40	1"1/2	10,0
4FXS 1,5-30		58 35 230	1,5	9,9	4	50	1"1/2	11,6
4FXS 1,5-35		58 35 240	1,5	9,9	4	50	1"1/2	13,3
4FXS 1,5-40		58 37 230	2,2	14,9	5,9	75	1"1/2	14,6
4FXS 1,5-47		58 37 240	2,2	14,9	5,9	75	1"1/2	16,9
4FXS 1,5-54		58 37 250	2,2	14,9	5,9	75	1"1/2	19,1
4FXS 1,5-60		58 37 260	3	—	7,8	—	1"1/2	21,0
4FXS 1,5-66		58 37 270	3	—	7,8	—	1"1/2	22,9
4FXS 1,5-72		58 37 280	3	—	7,8	—	1"1/2	24,9

TYPE	PRIX H.T. €	REFERENCE HYDRAULIQUE	P. (kW)	Intensité (A)		Cond. (μF)	Ref. (kg)	Ø Poids hyd.
				Mono. 230 V	Tri. 400 V			
4FXS 2,5-6		58 35 250	0,37	3,2	1,3	16	1"1/2	3,8
4FXS 2,5-9		58 35 260	0,55	4,3	1,7	20	1"1/2	4,8
4FXS 2,5-12		58 35 270 *	0,75	5,3	2,2	30	1"1/2	5,8
4FXS 2,5-15		58 35 280	1,1	7,8	3,2	40	1"1/2	6,3
4FXS 2,5-18		58 35 290	1,1	7,8	3,2	40	1"1/2	7,7
4FXS 2,5-22		58 35 300	1,5	9,9	4	50	1"1/2	9,0
4FXS 2,5-25		58 35 310 *	1,5	9,9	4	50	1"1/2	10,0
4FXS 2,5-30		58 35 320	2,2	14,9	5,9	75	1"1/2	11,6
4FXS 2,5-36		58 35 330	2,2	14,9	5,9	75	1"1/2	13,7
4FXS 2,5-44		58 37 290	3	—	7,8	—	1"1/2	16,3
4FXS 2,5-51		58 37 300	3	—	7,8	—	1"1/2	18,7
4FXS 2,5-57		58 37 310	4	—	10	—	1"1/2	20,6
4FXS 2,5-62		58 37 320	4	—	10	—	1"1/2	22,3
4FXS 2,5-68		58 37 330	4	—	10	—	1"1/2	24,2

**HYDRAULIQUES\*\***

TYPE	PRIX H.T. €	REFERENCE HYDRAULIQUE	P. (kW)	Intensité (A)		Cond. (μF)	Ref. (kg)	Ø Poids hyd.
				Mono. 230 V	Tri. 400 V			
4FXS 4-4		58 35 340	0,37	3,2	1,3	16	1"1/2	3,2
4FXS 4-7		58 35 350	0,55	4,3	1,7	20	1"1/2	4,2
4FXS 4-9		58 35 360	0,75	5,3	2,2	30	1"1/2	4,9
4FXS 4-14		58 35 370 *	1,1	7,8	3,2	40	1"1/2	6,6
4FXS 4-19		58 35 380 *	1,5	9,9	4	50	1"1/2	8,3
4FXS 4-24		58 35 390	2,2	14,9	5,9	75	1"1/2	10,0
4FXS 4-29		58 35 400	2,2	14,9	5,9	75	1"1/2	11,7
4FXS 4-34		58 35 410 *	3	—	7,8	—	1"1/2	13,4
4FXS 4-39		58 35 420	3	—	7,8	—	1"1/2	15,1
4FXS 4-45		58 37 340	4	—	10	—	1"1/2	17,1
4FXS 4-50		58 37 350	4	—	10	—	1"1/2	18,8
4FXS 4-54		58 37 360	4	—	10	—	1"1/2	20,2
4FXS 4-60		58 37 370	5,5	—	13,7	—	1"1/2	22,2
4FXS 4-66		58 37 380	5,5	—	13,7	—	1"1/2	24,3
4FXS 4-72		58 37 390	5,5	—	13,7	—	1"1/2	26,3

(\*\*) Pour des raisons de sécurité au transport, les pompes sont livrées Moteur et Hydraulique séparés, l'accouplement se faisant par 4 vis (fournies).

\* Produits disponibles sur stock

**HYDRAULIQUES\*\***

TYPE	PRIX H.T. €	REFERENCE HYDRAULIQUE	P (kW)	Intensité (A)		Cond. (µF)	Ø Ref. (kg)	Poids hyd.
				Mono. 230 V	Tri. 400 V			
4FXS 7-3		58 35 430	0,37	3,2	1,3	16	2"	2,9
4FXS 7-4		58 35 440	0,55	4,3	1,7	20	2"	3,2
4FXS 7-6		58 35 450	0,75	5,3	2,2	30	2"	3,9
4FXS 7-9		58 35 460	1,1	7,8	3,2	40	2"	5,0
4FXS 7-13		58 35 470	1,5	9,9	4	50	2"	6,4
4FXS 7-16		58 35 480 *	2,2	14,9	5,9	75	2"	7,5
4FXS 7-19		58 35 490	2,2	14,9	5,9	75	2"	8,5
4FXS 7-23		58 35 500	3	—	7,8	—	2"	9,9
4FXS 7-26		58 35 510	3	—	7,8	—	2"	11,0
4FXS 7-29		58 35 520	4	—	10	—	2"	12,1
4FXS 7-32		58 35 530	4	—	10	—	2"	13,1
4FXS 7-34		58 35 540	4	—	10	—	2"	13,8
4FXS 7-39		58 37 400	5,5	—	13,7	—	2"	15,6
4FXS 7-44		58 37 410	5,5	—	13,7	—	2"	17,4
4FXS 7-49		58 37 420	5,5	—	13,7	—	2"	19,2
4FXS 7-54		58 37 430	7,5	—	17,8	—	2"	20,9
4FXS 7-59		58 37 440	7,5	—	17,8	—	2"	22,7
4FXS 7-64		58 37 450	7,5	—	17,8	—	2"	24,5

TYPE	PRIX H.T. €	REFERENCE HYDRAULIQUE	P (kW)	Intensité (A)		Cond. (µF)	Ø Ref. (kg)	Poids hyd.
				Mono. 230 V	Tri. 400 V			
4FXS 12-3		58 45 410	1,1	8,9	3	40	2"	3,1
4FXS 12-5		58 45 420	1,5	11,1	3,8	50	2"	3,9
4FXS 12-8		58 45 430	2,2	15,9	5,6	75	2"	5,2
4FXS 12-10		58 45 440	3	—	7,2	—	2"	6,1
4FXS 12-13		58 45 450	3,7	—	9,1	—	2"	7,4
4FXS 12-14		58 45 460	4	—	10	—	2"	7,8
4FXS 12-17		58 45 470	5,5	—	12,5	—	2"	9,1
4FXS 12-20		58 45 480	5,5	—	13,2	—	2"	10,4
4FXS 12-24		58 45 490	7,5	—	18,3	—	2"	12,1
4FXS 12-27		58 45 500	7,5	—	19,1	—	2"	13,4

(\*\*) Pour des raisons de sécurité au transport, les pompes sont livrées Moteur et Hydraulique séparés, l'accouplement se faisant par 4 vis (fournies).

\* Produits disponibles sur stock

**MOTEURS**

**NOUVEAU**

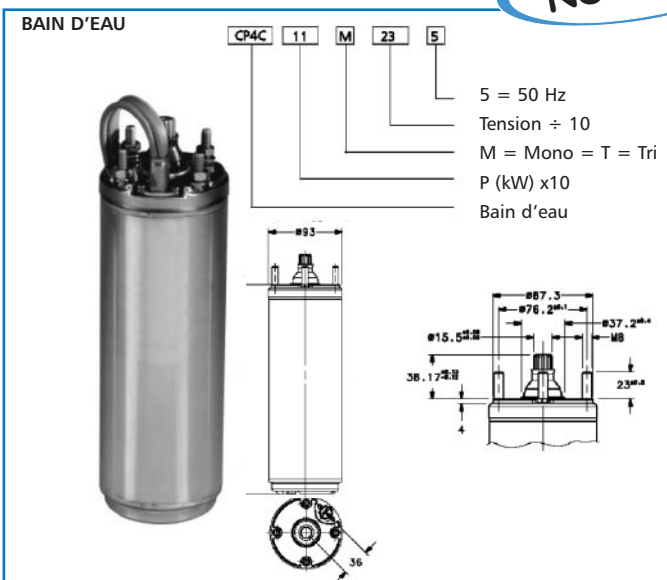

TYPE	PRIX H.T. €	REFERENCE	Puissance		Tension V	I (A)	Dimension (mm) A	M (kg)
			kW	HP				
CP4C03M235		107021210	0,37	0,5	230	3,3	236	7
CP4C05M235		107021220	0,55	0,75	230	4,6	266	7,6
CP4C07M235		107021230	0,75	1	230	6,2	286	8,2
CP4C11M235		107021240	1,1	1,5	230	8,1	331	10,7
CP4C15M235		107021250	1,5	2	230	10,4	393	12,5
CP4C22M235		107021260	2,2	3	230	15	413	14
CP4C37M235		107021270	3,7	5	230	25	684	27,5
CP4C03T405		107021400	0,37	0,5	400	1,6	216	6,8
CP4C05T405		107021410	0,55	0,75	400	1,9	236	7
CP4C07T405		107021420	0,75	1	400	2,4	266	7,6
CP4C11T405		107021430	1,1	1,5	400	3,4	286	8,2
CP4C15T405		107021440	1,5	2	400	4,4	348	11,8
CP4C22T405		107021450	2,2	3	400	5,9	393	12,6
CP4C37T405		107021460	3	4	400	8,3	544	20,4
P4C22T405		107021470	4	5,5	400	10	614	23,5
CP4C37T405		107021480	5,5	7,5	400	14	684	26,8
CP4C22T405		107021490	7,5	10	400	17,4	764	29

**MOTEURS ET COFFRETS SEPARÉS**

TYPE	PRIX H.T. €	REFERENCE	P. (kW)	Int. (A)	Dimensions (mm)	Poids (kg)
<b>Moteur mono 230 V à bain d'eau</b>						
PSC		60 02 500 *	0,37	3,4	242	8,3
PSC		60 02 800 *	0,55	4,3	270	9,5
PSC		60 02 850 *	0,75	5,7	298	10,7
PSC		60 02 900 *	1,1	8,6	327	12
PSC		60 02 950 *	1,5	10,6	356	13,5
PSC		60 02 600 *	2,2	15,5	460	18,3
<b>Moteur Tri 400 V à bain d'eau</b>						
3P		60 03 050 *	0,55	1,6	242	
3P		60 03 100 *	0,75	2,1	270	9,6
3P		60 03 150 *	1,1	3,0	298	10,8
3P		60 02 550 *	1,5	4,0	327	12,1
3P		60 03 200 *	2,2	5,9	356	13,5
3P		60 03 250 *	3	7,8	423	16
3P		60 03 650 *	4	10	583	24,1
3P		60 03 350 *	5,5	13,7	698	29,4
3P		60 03 850 *	7,5	18,4	774	33
<b>Câbles d'alimentation</b>						
Câble d'alimentation 4x1,5 mm <sup>2</sup> par 1,5 m de long		60 02 321 *				
Câble d'alimentation 4x1,5 mm <sup>2</sup> par 2,5 m de long		60 02 331 *				

(\*) monphasé

Dans le cas d'électropompes triphasées 230 V, les longueurs maxi. seront égales à un tiers de celles qui sont indiquées pour les tensions 380 V triphasées.

**COFFRETS ELECTROMECHANIQUES DUCTOR II (Coffret électronique CFE 12 voir p. 213)**

P. (kW)	Désignation	Coffrets de démarrage électro mécanique avec 2 électrodes		Coffrets de démarrage électro mécanique avec 3 électrodes	
		PRIX H.T. €	REFERENCE	PRIX H.T. €	REFERENCE
<b>Coffrets 400 V Tri 50 Hz</b>					
0,55 à 0,75	Coffret Ductor II 1,6 - 2,5 A		58 48 280		58 48 150
1,1	Coffret Ductor II 2,6 - 4,0 A		58 48 290		58 48 160
1,5 à 2,2	Coffret Ductor II 4,0 à 6,3 A		58 48 300		58 48 170
3	Coffret Ductor II 6,3 - 10 A		58 48 310		58 48 180
4 à 5,5	Coffret Ductor II 10 - 16 A		58 48 320		58 48 190
7,5	Coffret Ductor II 17,2 A		58 48 670		58 50 730
<b>Coffret 230 V Mono 50 Hz</b>					
0,37	Coffret Ductor II 2,4 à 4 A		58 48 330		58 48 200
0,55	Coffret Ductor II 4 - 6,3 A		58 48 340		58 48 210
0,75	Coffret Ductor II 6,3 - 10 A		58 48 350		58 48 220
1,1	Coffret Ductor II 6,3 - 10 A		58 48 360		58 48 230
1,5	Coffret Ductor II 10 à 16 A		58 48 370		58 48 240
2,2	Coffret Ductor II 10 à 16 A		58 48 380		58 48 250

 Moteur bain d'eau  
 (Moteurs fournis sans câble d'alimentation).

**COFFRETS DE DEMARRAGE MANUEL CDM ET CDAM**

P. (kW)	Désignation	PRIX H.T. €	REFERENCE
0,25	Coffret CDM 2 - 12,5 µF		108 129 140
0,37	Coffret CDM 3 - 16 µF		108 129 150
0,55	Coffret CDM 5 - 20 µF		108 129 160
0,75	Coffret CDM 7 - 30 µF		108 129 170
1,1	Coffret CDM 11 - 40 µF		108 129 180
1,5	Coffret CDAM 15 - 50 µF		108 129 251
2,2	Coffret CDAM 22 - 70 µF		108 129 261

Nota : en version monphasée, un coffret de démarrage est nécessaire.

Les bouts d'arbre, les accouplements et les brides moteurs sont normalisés aux normes internationales NEMA.

\* Produits disponibles sur stock