

motralec

4 rue Lavoisier . ZA Lavoisier . 95223 HERBLAY CEDEX
Tel. : 01.39.97.65.10 / Fax. : 01.39.97.68.48
Demande de prix / e-mail : service-commercial@motralec.com
www.motralec.com

SP A, SP

Pompes immergées, moteurs et accessoires
50 Hz

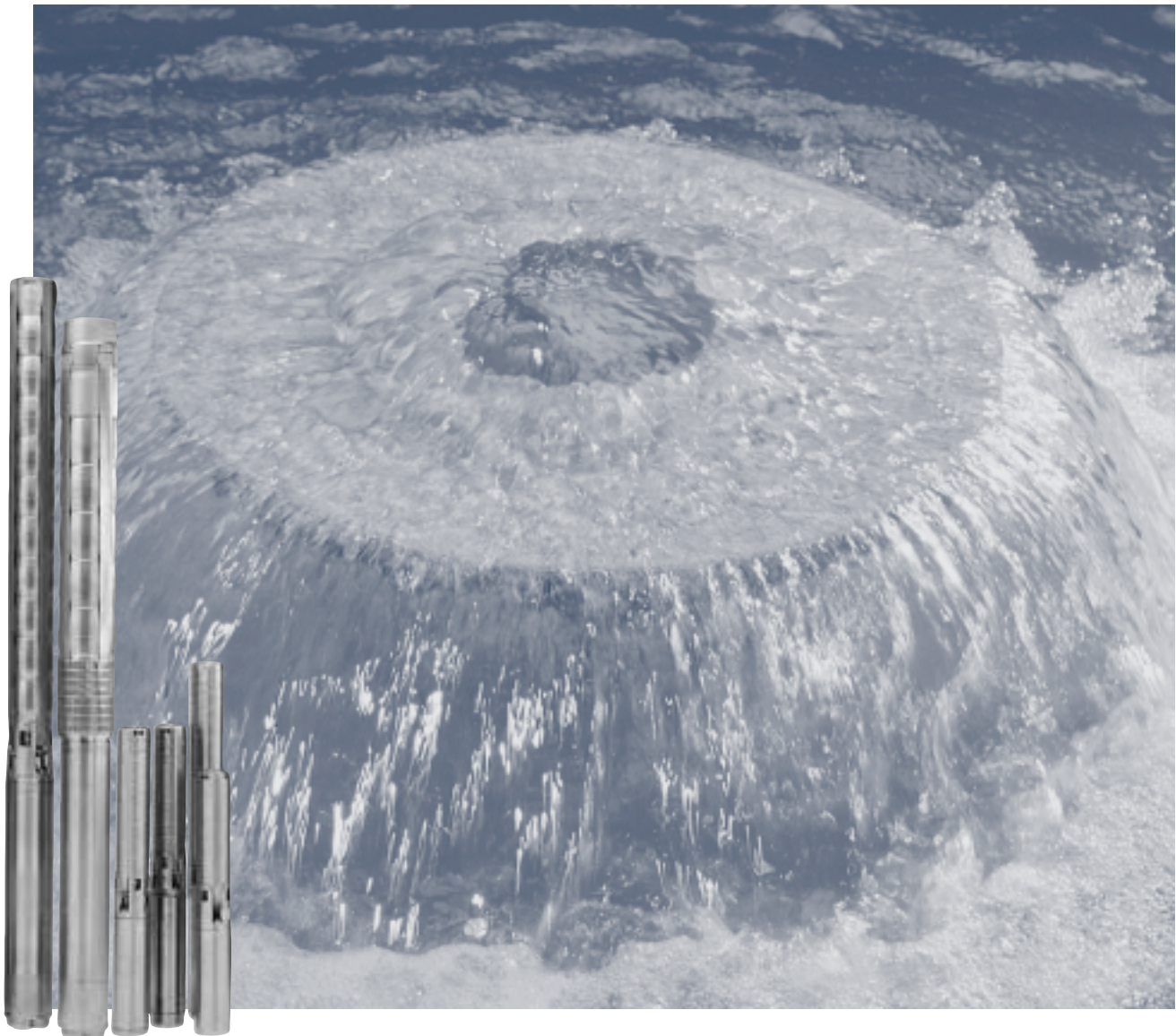

Sommaire

Caractéristiques générales

Plage de performances	3
Applications	4
Désignation	4
Liquides pompés	4
Conditions de fonctionnement	4
Conditions des courbes	4
Gamme de pompes	5
Gamme de moteurs	5
Protection moteur et dispositifs de commande	5

Pompes

Caractéristiques et avantages	6
Matériaux	8

Moteurs

Caractéristiques et avantages	9
Garniture mécanique	11
Matériaux pour moteurs MS	12
Matériaux pour moteurs MMS	13

Courbes de performances

Courbes de puissance

Caractéristiques techniques

SP 2A	14
SP 3A	16
SP 5A	18
SP 8A	20
SP 14A	22
SP 17	24
SP 30	30
SP 46	36
SP 60	42
SP 77	48
SP 95	54
SP 125	60
SP 160	66
SP 215	72

Caractéristiques techniques

Moteurs immergés, 1 x 230 V	78
Moteurs immergés, 3 x 230 V	78
Moteurs immergés rebobinables, 3 x 230 V	79
Moteurs immergés, 3 x 400 V	79
Moteurs immergés industriels, 3 x 230 V	80
Moteurs immergés rebobinables, 3 x 400 V	80
Moteurs immergés, 3 x 500 V	81
Moteurs immergés industriels, 3 x 500 V	81
Moteurs immergés, 3 x 500 V	82

Accessoires

CU 3	83
Caractéristiques et avantages	85
R100	87
G100	90
Protection moteur MTP 75	92
Pièce de raccordement	93
Kit de jonction de câbles avec prise	94
Kit de jonction de câbles Type KM	94
Anodes en zinc	94
Chemises	95
Coffrets de démarrage SA-SPM	95
Condensateurs pour MS 402B PSC	95
Pt100	96

Consommation d'énergie

Consommation d'énergie des pompes immergées	97
---	----

Dimensionnement des câbles

Câbles	98
--------	----

Tableau des pertes de charge

Pertes de charge dans les tuyaux en acier	102
Pertes de charge dans les tuyaux en plastique	103

Plage de performances

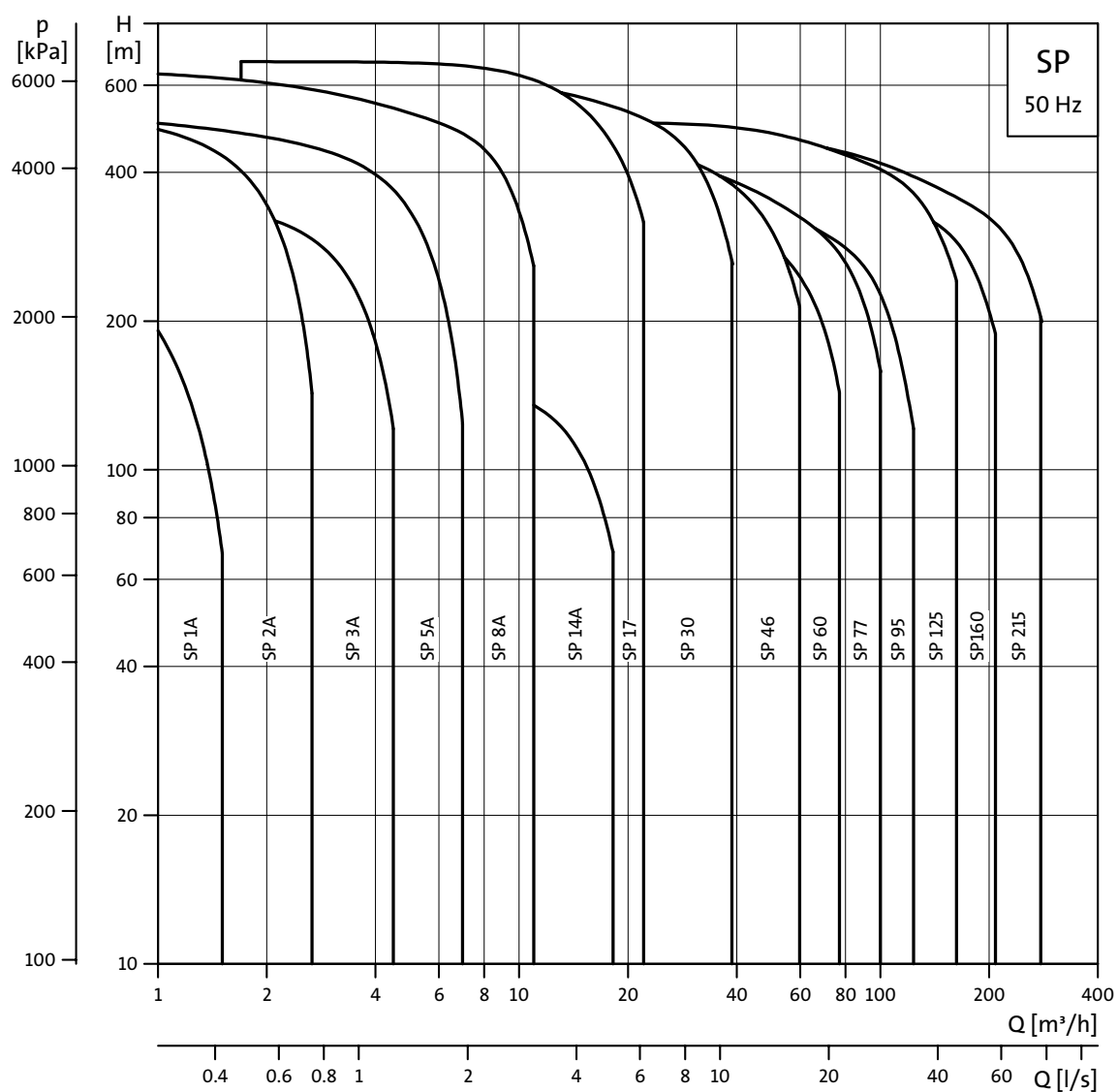

TM00 7254-4702

Applications

Les pompes SPA et SP sont conçues pour les applications suivantes :

- l'adduction d'eau
- l'irrigation, l'arrosage
- pompage de l'eau dans les nappes phréatiques
- la surpression
- l'industrie.

Désignation

Exemple	SP	95	-	5	-	A	B	N
Gamme (SP A, SP)								
Débit nominal m ³ /h								
Nombre de roues								
Roue à diamètre réduit (A, B ou C)								
Seconde roue à diamètre réduit (A, B ou C)								
Composants en acier inoxydable = DIN W.-Nr. 1.4301 (AISI 304) N = DIN W.-Nr. 1.4401 (AISI 316) R = DIN W.-Nr. 1.4539 (AISI 904 L)								

Liquides pompés

Liquides clairs, propres, non-agressifs sans particules solides ni fibreuses.

Pour le pompage de liquides plus agressifs, des exécutions spéciales SPA-N et SP-N en acier inoxydable AISI 316 ou SP A-R et SP - R en acier inoxydable AISI 904 L doivent être utilisées.

Conditions de fonctionnement

Débit, Q : 0,1-280 m³/h.
Hmt : 660 mCE maxi.

Température maximum du liquide:

Moteur	Installation		
	Vitesse du liquide autour du moteur	Vertical	Horizontal
Grundfos MS 4" et 6"	0,15 m/s	40°C	40°C
Grundfos MS versions industrielles 4" et 6"	0,15 m/s	60°C	60°C
Grundfos MMS rebobinables 6" à 12"	0,15 m/s	25°C	25°C
	0,50 m/s	30°C	30°C

Nota : Pour les moteurs MMS 6000 en 37 kW, MMS 8000 en 110 kW et MMS 10000 en 170 kW, la température maxi du liquide est de 5°C inférieure aux valeurs indiquées dans le tableau précédent. Pour les moteurs MMS 10000 en 190 kW, la température du liquide est inférieure de 10°C.

Pression de service

Moteur	Pression de service
Grundfos MS 4" et 6"	6 MPa (60 bar)
Grundfos MMS rebobinables 6" à 12"	2,5 MPa (25 bar)

Conditions des courbes

Les conditions mentionnées ci-dessous s'appliquent aux courbes décrites dans les pages suivantes :

Généralités

- Tolérances des courbes selon la norme ISO 9906, Annex A.
- Les courbes caractéristiques s'appliquent aux pompes Grundfos équipées de moteurs fonctionnant approximativement aux vitesses de rotation suivantes (50 Hz) :
 - moteurs 4" : n = 2870 min⁻¹
 - moteurs 6" : n = 2870 min⁻¹
 - moteurs 8" à 12" : n = 2900 min⁻¹
- Les mesures sont faites avec de l'eau désaérée à une température de 20°C et une viscosité cinématique de 1 mm²/s (1 cst). Pour le pompage de liquides de densité supérieure à celle de l'eau, des moteurs de puissances supérieures doivent être utilisés.
- Les courbes en caractère gras indiquent la plage de performance conseillée.
- Les courbes incluent les pertes de charge internes de la pompe ainsi que celle du clapet.

Courbes des pompes SP A

- **Q/H :** La courbe Q/H inclue les pertes de charge internes de la pompe ainsi que celles du clapet.
- **Courbe de puissance :** P₂ indique la puissance fournie à la pompe à la vitesse réelle.
- **Courbe de rendement :** Eta indique le rendement de la pompe par étage.

Courbes des pompes SP

- **Q/H :** La courbe Q/H inclue les pertes de charge internes de la pompe ainsi que celles du clapet. Un fonctionnement sans clapet anti-retour augmente la hauteur manométrique de 0,5 m à 1,0 m.
- **NPSH :** La courbe permet de calculer la pression d'entrée requise.
- **Courbe de puissance :** P₂ indique la puissance fournie à la pompe à la vitesse réelle.
- **Courbe de rendement :** Eta indique le rendement de la pompe par étage.

Gamme de pompes

Type	SP1A	SP2A	SP3A	SP5A	SP8A	SP14A	SP17	SP30	SP46	SP60	SP77	SP95	SP125	SP160	SP215
Acier inoxydable: DIN 1.4301 AISI 304	•	•	•	•	•	•	•	•	•	•	•	•	•	•	•
Acier inoxydable: DIN 1.4401 AISI 316			•	•	•	•	•	•	•	•	•	•	•	•	•
Acier inoxydable: DIN 1.4539 AISI 904L				•	•		•	•	•	•			•		
Raccordement ★	Rp 1½	Rp 1½ (R 1½)	Rp 1½	Rp 1½ (R 1½)	Rp 2 (R 2)	Rp 2	Rp 2½ (R 3)	Rp 3 (R 3)	Rp 3 Rp 4 (R 4)	Rp 3 Rp 4	Rp 5	Rp 5	Rp 6	Rp 6	Rp 6
Raccordement par bride Grundfos											5"	5"	6"	6"	6"

★ Les dimensions entre parenthèses sont valables pour les pompes en chemise.
R: Filetage "GAZ" 55° avec étanchéité dans le filet : filetage extérieur conique.
Rp: Filetage "GAZ" 55° avec étanchéité dans le filet : filetage intérieur cylindrique.

Gamme de moteurs

Puissance moteur [kW]	0,37	0,55	0,75	1,1	1,5	2,2	3,0	3,7	4,0	5,5	7,5	9,2	11	13	15	18,5	22	26	30	37	45	55	63	75	92	110	132	147	170	190	220	250				
Monophasé	•	•	•	•	•	•																														
Triphasé	•	•	•	•	•	•	•	•	•	•	•	•	•	•	•	•	•	•	•	•	•	•	•	•	•	•	•	•	•	•	•	•	•	•		
Moteur industriel						•	•	•	•	•	•	•	•	•	•	•	•	•																		
Moteur rebobinable							•	•	•	•	•	•	•	•	•	•	•	•	•	•	•	•	•	•	•	•	•	•	•	•	•	•	•	•	•	
Acier inoxydable: DIN 1.4301 AISI 304	•	•	•	•	•	•	•	•	•	•	•	•	•	•	•	•	•	•	•	•	•	•	•	•	•	•	•	•	•	•	•	•	•	•	•	
Acier inoxydable: DIN 1.4301 et fonte							•	•	•	•	•	•	•	•	•	•	•	•	•	•	•	•	•	•	•	•	•	•	•	•	•	•	•	•	•	
Acier inoxydable: DIN 1.4401 AISI 316							•	•	•	•	•	•	•	•	•	•	•	•	•	•	•	•	•	•	•	•	•	•	•	•	•	•	•	•	•	•
Acier inoxydable: DIN 1.4539 AISI 904L			•	•	•	•	•	•	•	•	•	•	•	•	•	•	•	•	•	•	•	•	•	•	•	•	•	•	•	•	•	•	•	•	•	
Capteur de température intégré dans le moteur		•	•	•	•	•	•	•	•	•	•	•	•	•	•	•	•	•	•	•	•	•	•	•	•	•	•	•	•	•	•	•	•	•	•	

Démarrage direct recommandé jusqu'à 75 kW.

Démarrage progressif ou par auto-transformateur en dessus de 75 kW.

Démarrage étoile/triangle possible à partir de 5,5 kW.

Protection moteur et dispositifs de commande

Puissance moteur [kW]	0,37	0,55	0,75	1,1	1,5	2,2	3,0	3,7	4,0	5,5	7,5	9,2	11	13	15	18,5	22	26	30	37	45	55	63	75	92	110	132	147	170	190	220	250				
MTP 75 ★			•	•	•	•	•	•	•	•	•	•	•	•	•	•	•	•	•	•	•	•	•	•	•	•	•	•	•	•	•	•	•	•		
CU 3	•	•	•	•	•	•	•	•	•	•	•	•	•	•	•	•	•	•	•	•	•	•	•	•	•	•	•	•	•	•	•	•	•	•	•	
Pt100							•	•	•	•	•	•	•	•	•	•	•	•	•	•	•	•	•	•	•	•	•	•	•	•	•	•	•	•	•	
Anode en zinc				•	•	•	•	•	•	•	•	•	•	•	•	•	•	•	•	•	•	•	•	•	•	•	•	•	•	•	•	•	•	•	•	
Chemise de refroidissement verticale	•	•	•	•	•	•	•	•	•	•	•	•	•	•	•	•	•	•	•	•	•	•	•	•	•	•	•	•	•	•	•	•	•	•	•	
Chemise de refroidissement verticale	•	•	•	•	•	•	•	•	•	•	•	•	•	•	•	•	•	•	•	•	•	•	•	•	•	•	•	•	•	•	•	•	•	•	•	
SA-SPM	•	•	•	•	•	•																														
R100	•	•	•	•	•	•	•	•	•	•	•	•	•	•	•	•	•	•	•	•	•	•	•	•	•	•	•	•	•	•	•	•	•	•	•	•
Module de communication RS-485	•	•	•	•	•	•	•	•	•	•	•	•	•	•	•	•	•	•	•	•	•	•	•	•	•	•	•	•	•	•	•	•	•	•	•	•
Passerelle de communication G100	•	•	•	•	•	•	•	•	•	•	•	•	•	•	•	•	•	•	•	•	•	•	•	•	•	•	•	•	•	•	•	•	•	•	•	•
Capteur SM 100	•	•	•	•	•	•	•	•	•	•	•	•	•	•	•	•	•	•	•	•	•	•	•	•	•	•	•	•	•	•	•	•	•	•	•	•

★ Le moteur doit intégrer un capteur de température.

Protection des moteurs monophasés, voir "Caractéristiques techniques" page 78.

Caractéristiques et avantages

Une large gamme de pompes

Grundfos propose une gamme de pompes immergées avec un débit allant de 0,1 à 280 m³/h. La gamme est constituée de pompes de dimensions différentes ; chaque type de pompe est disponible avec un nombre de roue variable afin d'obtenir le point de fonctionnement requis.

Rendement élevé

Le rendement de la pompe est souvent un facteur important pour l'exploitant. La conception de l'hydraulique a permis d'optimiser les rendements.

Exemple:

Pour un pompage de 200 m³/h à une hauteur manométrique de 100 mètres pendant une période de 10 ans, un gain de 10% sur le rendement global pompe/moteur permet d'économiser 60.000 EUROS, pour un prix de 0,10 EURO par kWh.

Matériaux et liquides pompés

Grundfos propose une gamme complète de pompes et moteurs standards en acier inoxydable AISI 304, La qualité de l'acier inoxydable AISI 304 permet d'avoir une bonne résistance à l'usure et un risque restreint de corrosion lors de pompage d'eau froide contenant un minimum de chlorure.

Une gamme de pompes avec des aciers inoxydables plus résistants est disponible pour le pompage de liquides plus agressifs:

SP N: DIN W.-Nr. 1.4401 (AISI 316)

SP R: DIN W.-Nr. 1.4539 (AISI 904L)

Alternativement, une gamme complète d'anodes en zinc est disponible pour la protection cathodique. Ceci peut être recommandé pour les applications avec l'eau de mer.

Pour les liquides légèrement pollués contenant par exemple de l'huile. Grundfos propose une gamme complète SP NE en acier inoxydable AISI 316 avec parties élastomères en FKM.

Coûts d'installation réduits

L'acier inoxydable est un matériau relativement léger, facilitant ainsi la manutention des pompes et permettant donc des coûts d'installation réduits. En plus, l'acier inoxydable offre une résistance élevée à l'usure.

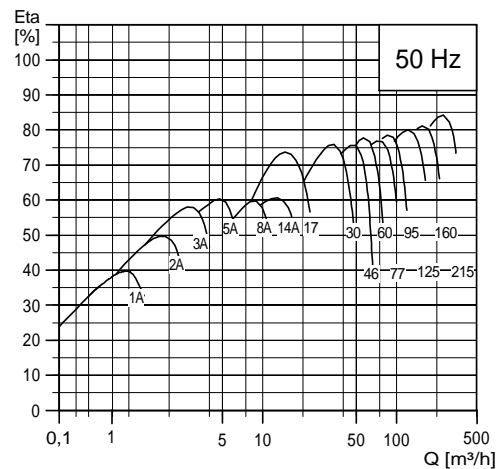

TM00 7255 1898



TM00 7300 1196

Paliers avec canaux d'évacuation du sable

Tous les paliers sont lubrifiés à l'eau et ont un profil de section octogonale permettant d'évacuer les particules de sable du liquide pompé.

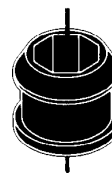

TM00 7301.1096

Crépine d'aspiration

La crépine d'aspiration évite que les grosses particules n'entrent dans la pompe.



TM00 7302.1096

Clapet anti-retour

Toutes les pompes sont équipées d'un clapet antiretour évitant un retour du liquide lorsque la pompe s'arrête.

De plus, le laps de temps très court de fermeture du clapet réduit le plus possible le risque de coup de bélier.

Le corps du clapet est conçu pour obtenir des caractéristiques hydrauliques optimales, afin de réduire les pertes de charge dans le clapet ; ceci contribue à augmenter le rendement de la pompe.

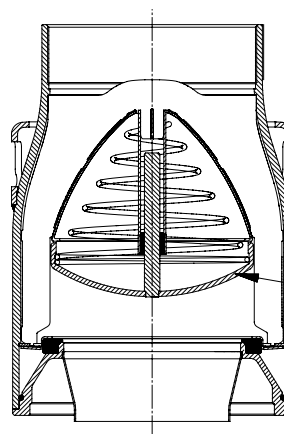

Clapet anti-retour

TM01.2499.1798

Vis d'amorçage

Toutes les pompes Grundfos 4" sont équipées d'une vis d'amorçage pour lubrifier les paliers de la pompe en cas de baisse du niveau d'eau. Cette vis d'amorçage remonte toujours une petite quantité d'eau lorsque les roues ne sont plus immergées.

La conception des roues semi-axiales des grosses pompes SP permet de remplir cette fonction sans vis d'amorçage.

Cependant pour tous les type de pompes, si le niveau minimum de l'eau n'atteint pas l'orifice d'aspiration, aucune protection contre la marche à sec n'est assurée.

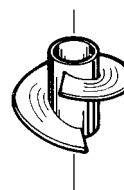

TM00 7304.1096

Bague d'arrêt

La bague d'arrêt protège la pompe pendant le transport et en cas de poussée axiale lors du démarrage.

La bague d'arrêt limite les mouvements axiaux de l'arbre de pompe.

La partie fixe de la bague d'arrêt (A) est maintenue dans la partie supérieure de la chambre supérieure.

La partie tournante (B) est montée en dessus du cône de serrage (C).

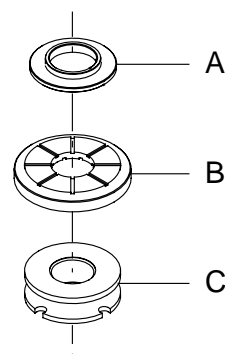

TM01.33273898

Matériaux

Pos.	Composants	Matériaux	Standard	version N
1	Corps de clapet	Acier inoxydable	1.4301 304	1.4401 316
1d	Joint	NBR		
2	Clapet	Acier inoxydable	1.4301 304	1.4401 316
3	Siège de clapet	Acier inoxydable	1.4301 304	1.4401 316
3a	Support de clapet inférieur	Acier inoxydable	1.4301 304	1.4408 316
3b	Support de clapet supérieur	Acier inoxydable	1.4301 304	1.4401 316
4	Chambre inférieure	Acier inoxydable	1.4301 304	1.4401 316
6	Bague supérieure	Acier inoxydable/ NBR	1.4401 304	1.4401 316
7	Bague d'étanchéité	NBR/PPS		
8	Palier	NBR		
8a	Rondelle pour bague d'arrêt	Carbon/graphite HY22 PTFE		
8b	Bague d'arrêt	Acier inoxydable	1.4401 316	1.4401 316
9	Chambre intermédiaire	Acier inoxydable	1.4301 304	1.4401 316
10	Chambre intermédiaire avec bague d'arrêt			
11	Ecrou du cône de serrage	Acier inoxydable	1.4301 304	1.4401 316
11c	Ecrou pour bague d'arrêt	Acier inoxydable	1.4401 316	1.4401 316
12	Cône de serrage	Acier inoxydable	1.4301 304	1.4401 316
13	Roue	Acier inoxydable	1.4301 304	1.4401 316
14	Entretoise	Acier inoxydable	1.4301 304	1.4408 316
15	Crépine	Acier inoxydable	1.4301 304	1.4401 316
16	Arbre	Acier inoxydable	1.4057 431	1.4460 329
17	Tirant d'assemblage	Acier inoxydable	1.4301 304	1.4401 316
18	Protège-câble	Acier inoxydable	1.4301 304	1.4401 316
19	Ecrou pour tirant	Acier inoxydable	1.4301 304	1.4401 316
24	Accouplement			
39	Ressort de clapet	Acier inoxydable	1.4301 304	1.4401 316
70	Guide de clapet	Acier inoxydable	1.4301 304	1.4401 316
71	Rondelle	Acier inoxydable	1.4401 316	1.4401 316
72	Bague d'usure	Acier inoxydable	1.4301 304	1.4401 316

Exemple: SP 77

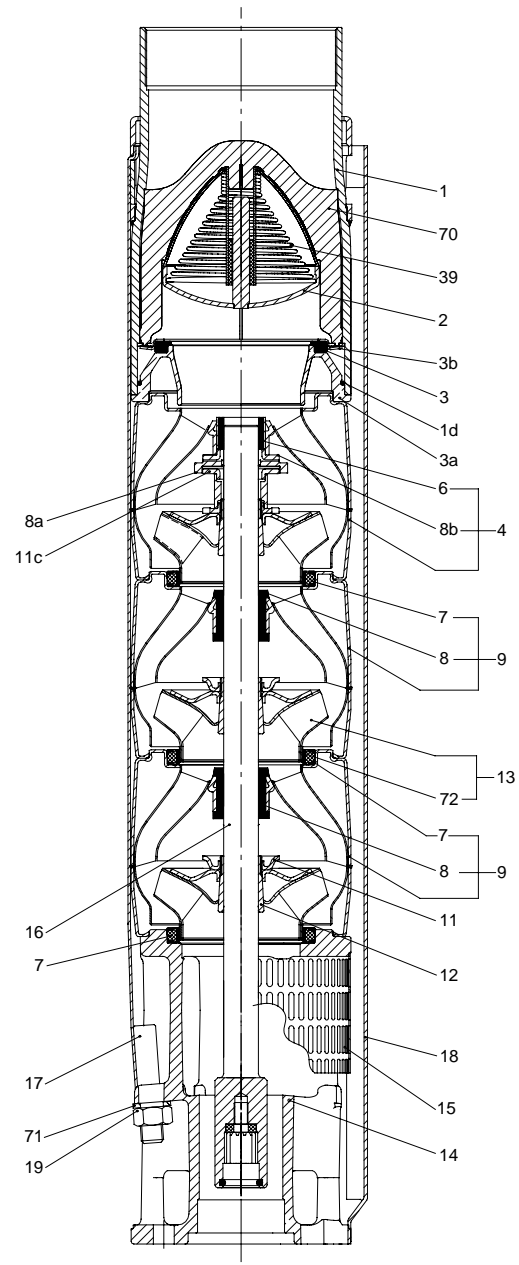

TW01.2359.2301

Caractéristiques et avantages

Une gamme complète de moteur

Grundfos offre une gamme complète de moteurs immergés à des tensions différentes :

Moteurs immergés, MS :

- Moteurs 4", monophasés jusqu'à 2,2 kW :
 - 2 fils
 - 3 fils
 - PSC (condensateur permanent)
- Moteurs 4", triphasés jusqu'à 7,5 kW
- Moteurs 6", triphasés de 5,5 kW à 30 kW

Moteurs immergés rebobinables, MMS :

- Moteurs 6", triphasés de 3,7 kW à 37 kW
- Moteurs 8", triphasés de 22 kW à 110 kW
- Moteurs 10", triphasés de 75 kW à 250 kW
- Moteurs 12", triphasés de 147 kW à 250 kW

Rendement moteur élevé

Grundfos propose des moteurs à rendement élevé. Ceci est le résultat d'un nouveau concept développé avec les moteurs MS 4000 et MS 6000.

Moteurs rebobinables

Les moteurs immergés Grundfos MMS sont de type à rotor noyé et sont facilement rebobinables. Les enroulements du stator sont en fil de cuivre pure électrolytique recouvert d'un matériau spécial. Les propriétés de ce matériau permettent un contact direct entre les enroulements et le liquide afin d'assurer un refroidissement efficace des enroulements.

Moteurs industriels

Pour les grandes puissances. Grundfos offre une gamme complète de moteurs industriels avec un rendement supérieur de 5% aux moteurs Grundfos standards. Les moteurs industriels sont destinés aux clients qui privilégient les coûts d'exploitation et une longue durée de vie du moteur par rapport aux prix. Les puissances de ces moteurs s' échelonnent de 2,2 à 22 kW. Le refroidissement efficace du moteur permet de pomper des liquides à 60°C avec une vitesse de circulation de 0,15 m/s autour du moteur.

Les moteurs industriels Grundfos sont conçus pour des conditions de fonctionnement difficiles. Ces moteurs moteurs standards; ils ont donc une durée de vie plus résistante à une charge thermique plus élevée que les longue lorsqu'ils sont soumis à une charge élevée. Ceci est le cas lors d'une mauvaise alimentation, du pompage d'eau chaude, de mauvaises conditions de refroidissement etc ...

Moteurs MS



TM0073051096

Moteurs MMS



TM0178734799

Protection contre les surchauffes

Les moteurs immergés Grundfos MS et MMS sont équipés d'une protection contre les surchauffes. Lorsque la température devient trop élevée, le dispositif de protection déclenche la pompe. On peut ainsi éviter des dommages préjudiciables à la pompe.

Le redémarrage de la pompe après son déclenchement peut être effectué de 2 façons :

- manuel ou
- automatique.

Le CU 3 tente de redémarrer le moteur après 15 minutes. Si la première tentative n'est pas réussie, une tentative de redémarrage sera faite toutes les 30 minutes.

MS :

Les moteurs Grundfos MS sont équipés d'un capteur de température intégré type Tempcon pour la protection contre les surchauffes. Par l'intermédiaire de ce capteur, il est possible de lire et/ou surveiller la température du moteur via une unité de commande MTP 75 ou CU 3.

Les moteurs Grundfos MS 6000 peuvent être équipés d'un capteur de température Pt100. Ce dernier est monté dans le moteur et doit être connecté via un relais (EDM 35 ou PR 2202) qui peut être connecté au CU 3.

MMS :

Les moteurs Grundfos MS sont équipés d'un capteur de température intégré type Tempcon pour la protection contre les surchauffes. Par l'intermédiaire de ce capteur, il est possible de lire et/ou surveiller la température du moteur via une unité de commande MTP 75 ou CU 3.

Le capteur de température Pt100 est disponible en accessoire pour la protection du moteur contre les surchauffes.

Le Pt100 est monté dans le moteur et doit être connecté via un relais (EDM 35 ou PR 2202) qui peut être connecté au CU 3.

Protection contre la poussée axiale

Lors du démarrage d'une pompe, il se peut qu'il n'y ait pas de résistance due à la pression; la contre-réaction (appelée poussée axiale) risque de soulever le corps de pompe et d'entraîner la détérioration à la fois de la pompe et du moteur. Grundfos a incorporé une bague d'arrêt encaissant cette poussée axiale. Ce dispositif empêche toute détérioration de la pompe pendant la phase critique du démarrage.

Chambres de refroidissement intégrées

Tous les moteurs immergés Grundfos MS sont refroidis efficacement. Le refroidissement est assuré dans les parties supérieures et inférieures du moteur par les chambres et par une circulation interne du liquide moteur (voir dessin à droite). Le refroidissement sera efficace tant que la vitesse de circulation requise autour du moteur est suffisante (voir "Conditions de fonctionnement" page 4).

Exemple : MS 4000

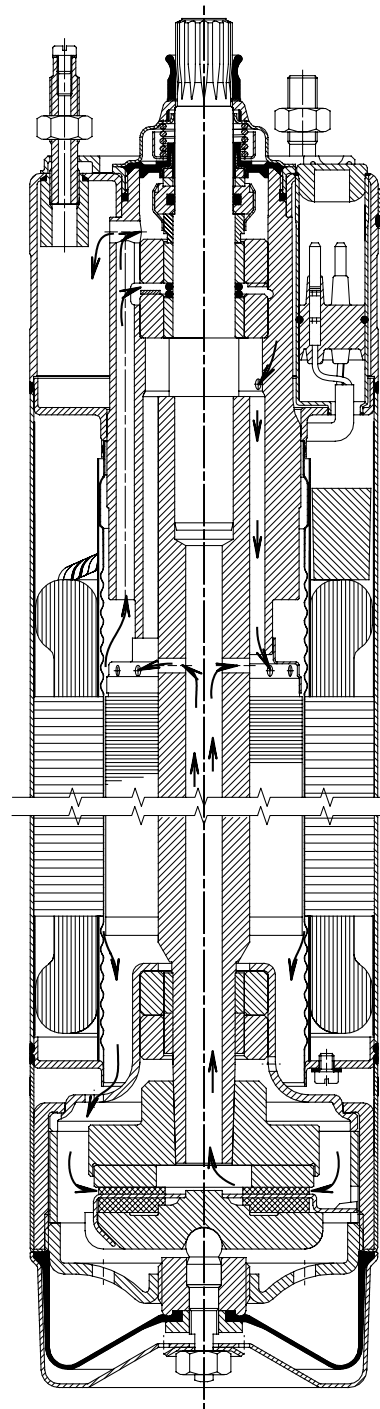

TM005698 0996

Protection contre la foudre

Les plus petits moteurs immergés Grundfos (MS 402) sont isolés de manière à réduire au minimum le risque de détérioration du moteur causé par la foudre.

Risque limité de court-circuit

Tous les moteurs immergés Grundfos MS présentent des enroulements de stator entièrement enrobés d'une résine synthétique et hermétiquement encapsulés dans l'acier inoxydable. Ce type d'enroulement garantit une stabilité mécanique et un bon refroidissement, réduisant au minimum le risque de court-circuit des enroulements dû à la condensation.

Garniture mécanique

MS 402

L'étanchéité est réalisée par un joint à lèvres caractérisée par un faible frottement contre l'arbre du rotor.

Le caoutchouc sélectionné offre une bonne résistance à l'usure, une bonne résistance aux particules et une bonne élasticité. Ce matériau est approuvé pour le pompage de l'eau potable.

MS 4000, MS 6000

La garniture mécanique en céramique/carbure de tungstène permet une étanchéité optimale, une résistance à l'usure optimale et une longue durée de vie.

La garniture mécanique à ressort auto-ajustable présente une large surface de friction et est équipée d'un protecteur contre le sable. Ceci permet une protection maximale contre la pénétration de corps solides et limite les échanges entre le liquide pompé et le liquide moteur.

Moteurs rebobinables MMS

La garniture mécanique en céramique/carbone est remplaçable.

Les matériaux permettent une bonne résistance à l'usure.

Le corps de la garniture mécanique et l'écran de protection contre le sable permettent d'éviter aux particules de pénétrer dans la garniture mécanique.

Les moteurs peuvent être équipés d'une garniture mécanique en carbure de silicium/carbure de silicium, suivant la norme DIN 24960.

Exemple : MS 4000

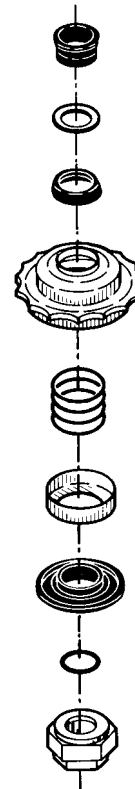

TM00 7306 2100

Matériaux pour moteurs MS

Exemple : MS 4000

Moteurs version standard

Pos.	Composants	MS 402	MS 4000 MS 6000
1	Arbre (DIN W.-Nr.)	1.4057	1.4057
2	Garniture mécanique	NBR	Caoutchouc Carbure de tungstène/ Céramique
3	Chemise de refroidissement (DIN W.-Nr.)	1.4301	1.4301
4	Couvercle de fond (DIN W.-Nr.)		1.4301
5	Palier radial	Céramique	Céramique/Carbure de tungstène
6	Palier axial	Ceramic/carbon	Ceramic/carbon
	Pièces caoutchouc	NBR	NBR

Moteurs version R

Pos.	Composants	MS 4000 MS 6000
1	Arbre (DIN W.-Nr.)	1.4462
2	Garniture mécanique	NBR/Céramique
3	Chemise de refroidissement moteur (DIN W.-Nr.)	1.4539
4	Couvercle de fond (DIN W.-Nr.)	1.4539
5	Palier radial	Céramique/Carbure de tungstène
6	Palier axial	Céramique/carbone
	Pièces caoutchouc	NBR

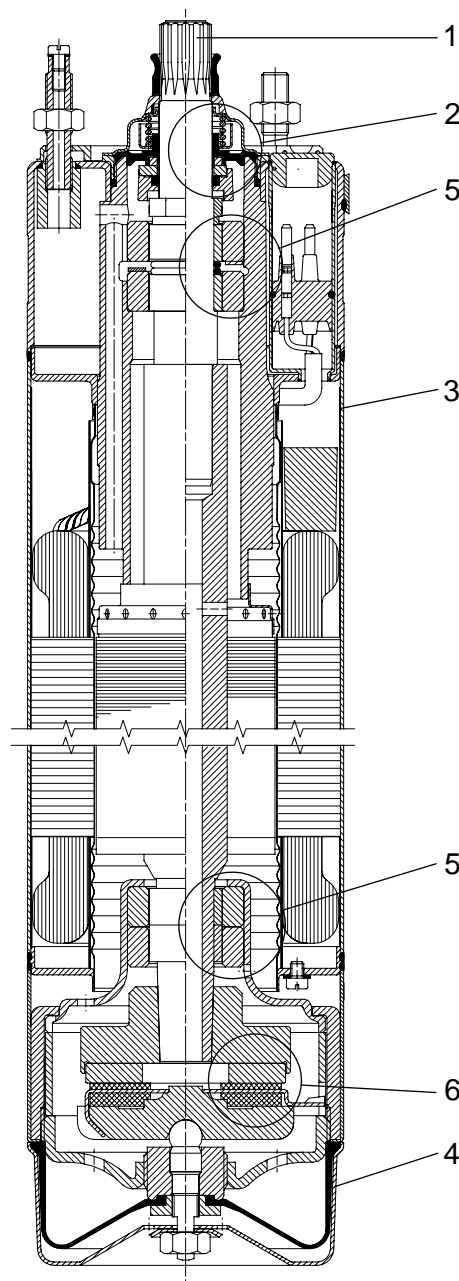

TM00 7865 2196

Matériaux pour moteurs MMS

Exemple : MMS 10000

Moteurs immergés rebobinables

Pos.	Composants	Matériaux	DIN/EN
202	Arbre	Acier	1.0533
202a	Extrémités d'arbre	Acier inoxydable	1.4460
203/ 206	Palier axial pièce fixe/ tournante	6" 3,7-15 kW	Acier/EPDM
		12"	
		6" 18,5-37 kW	Céramique/carbone
8"-10"			
204	Garniture de palier	6"-10"	Carbone
		12"	Acier inoxydable/NBR
205	Corps de palier supérieur	Fonte	EN-JL1040
212	Membrane	CR	
213	Couvercle de fond	Fonte	EN-JL1040
218	Chemise du moteur	Acier inoxydable	1.4301
220	Câble moteur	EPDM	
226	Garniture mécanique	Céramique/carbone	
235	Corps intermédiaire	Fonte	EN-JL1040
236	Corps de palier supérieur	Fonte	EN-JL1040

Matériaux pour moteurs Version N

Pos.	Composants	Matériaux	DIN/EN
202	Arbre	Acier	1.0533
202a	Extrémités d'arbre	Acier inoxydable	1.4460
203/ 206	Palier axial pièce fixe/ tournante	6" 3,7-15 kW	Acier/EPDM
		12"	
		6" 18,5-37 kW	Céramique/carbone
8"-10"			
204	Garniture de palier	6"-10"	Carbone
		12"	Acier inoxydable/NBR
205	Corps de palier supérieur	Acier inoxydable	1.4401
212	Membrane	CR	
213	Couvercle de fond	Acier inoxydable	1.4401
218	Chemise du moteur	Acier inoxydable	1.4401
220	Câble moteur	EPDM	
226	Garniture mécanique	Céramique/carbone	
235	Corps intermédiaire	Acier inoxydable	1.4401
236	Corps de palier supérieur	Acier inoxydable	1.4401

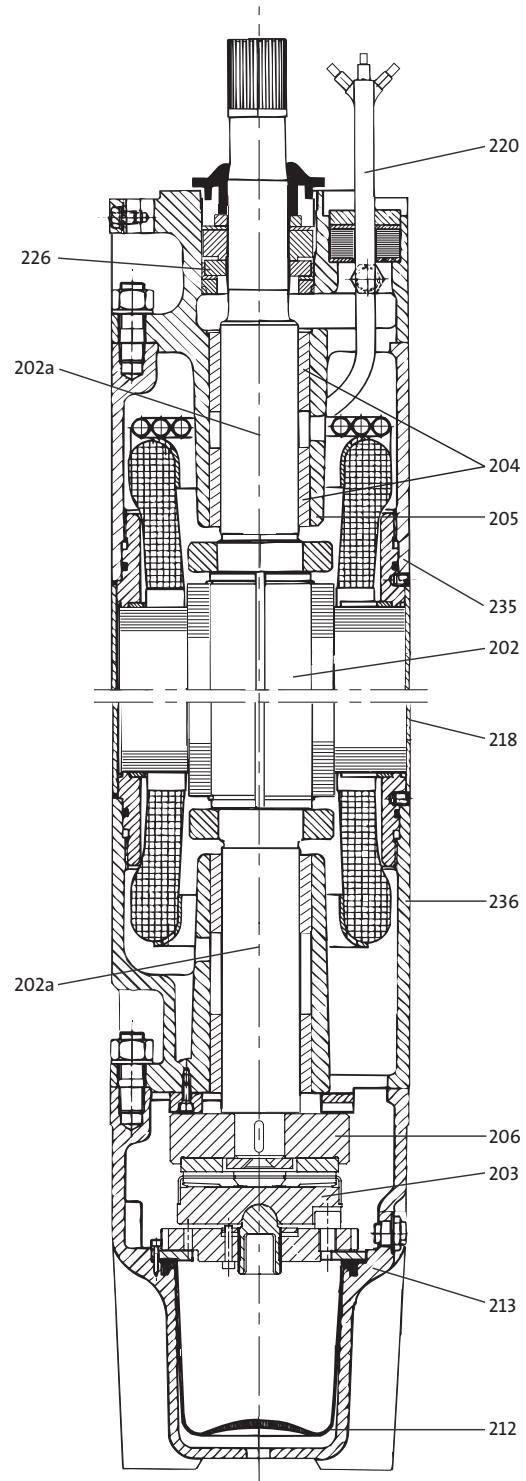

TM01 4985 0404

Courbes de performances

Pompes immergées
SP 2A

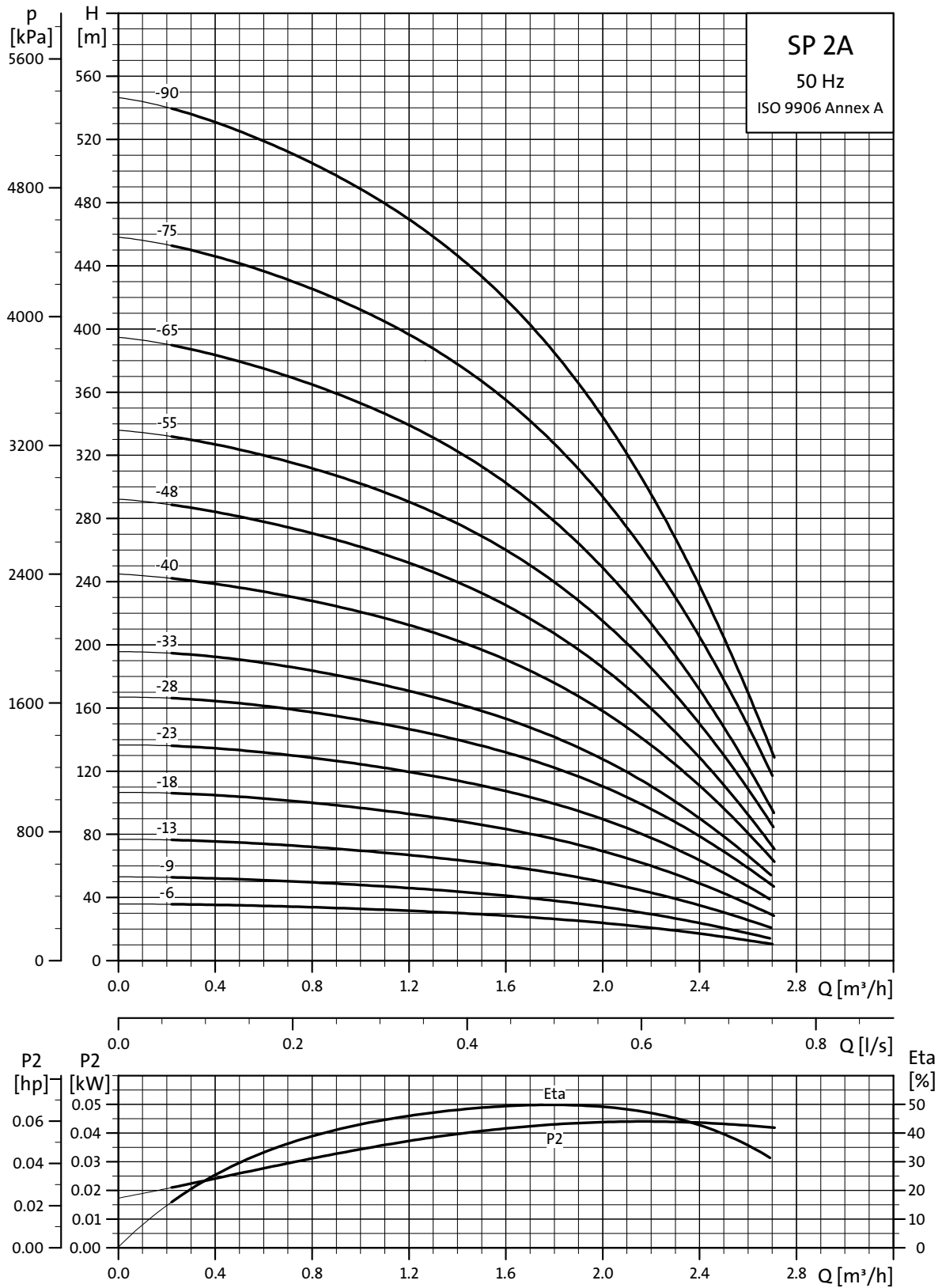

TM00 7272 4702

Dimensions et poids

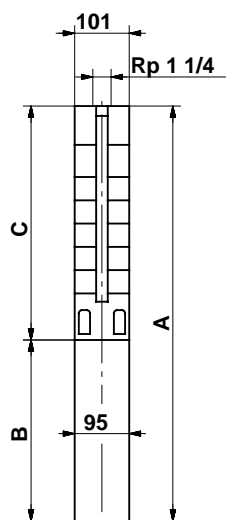

TM00 0955 1196

Type de pompe	Moteur		C	Dimensions [mm]				Poids net [kg]	
	Type	Puissance [kW]		B		A		1x230V	3x230V 3x400V
				1x230V	3x230V 3x400V	1x230V	3x230V 3x400V		
SP 2A-6	MS 402	0,37	281	256	226	537	507	10	9
SP 2A-9	MS 402	0,37	344	256	226	600	570	11	9
SP 2A-13	MS 402	0,55	428	291	241	719	669	13	11
SP 2A-18	MS 402	0,75	533	306	276	839	809	15	13
SP 2A-23	MS 402	1,1	638	346	306	984	944	17	16
SP 2A-28	MS 402	1,5	743	346	346	1089	1089	19	18
SP 2A-33	MS 402	1,5	844	346	346	1190	1190	20	19
SP 2A-40	MS 4000	2,2	1040	573		1613		37	
SP 2A-40	MS 402	2,2	1040		346		1386		27
SP 2A-48	MS 4000	2,2	1208	573		1781		39	
SP 2A-48	MS 402	2,2	1208		346		1554		30
SP 2A-55	MS 4000	3,0	1355		493		1848		38
SP 2A-65	MS 4000	3,0	1565		493		2058		41
SP 2A-75	MS 4000	4,0	1954		573		2527		57
SP 2A-90	MS 4000	4,0	2269		573		2842		64

101 mm = Diamètre maxi de la pompe incluant le protège-câble du moteur.

Les SP 2A-75 et SP 2A-90 sont montées dans des chemises de 108 mm de diamètre avec raccordement R1½.

Courbes de performances

Pompes immergées
SP 3A

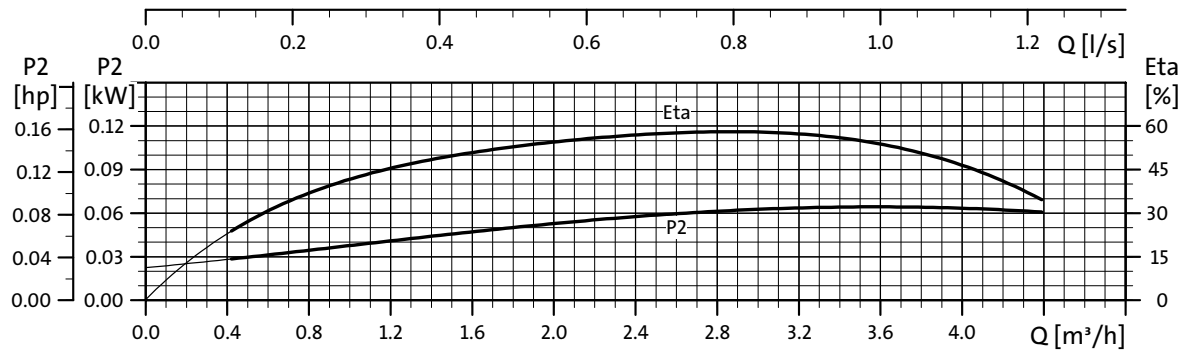
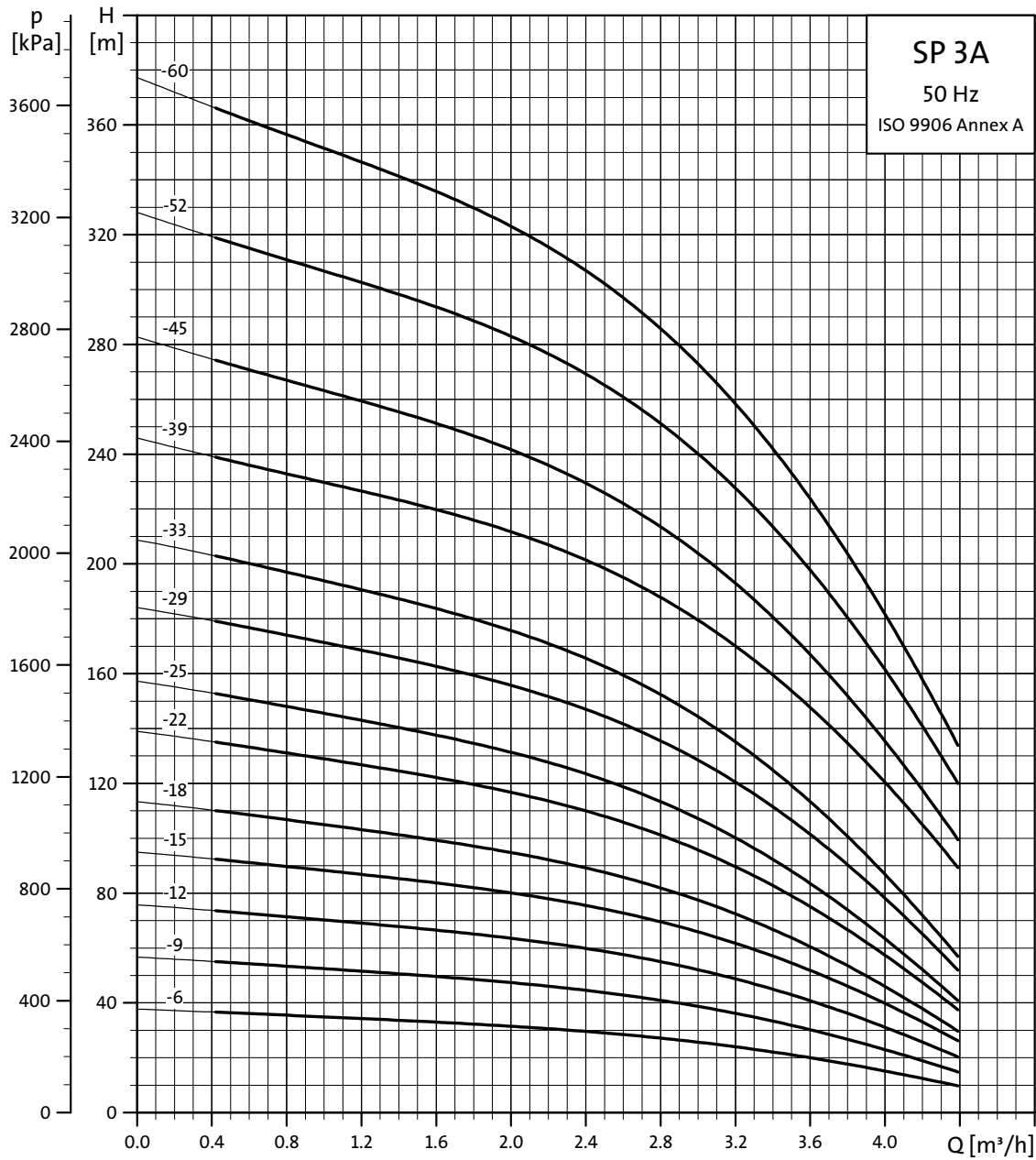

TM00 7273 4702

Dimensions et poids

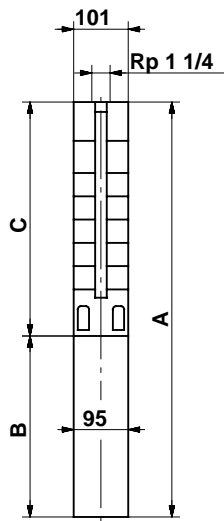

TM00 0955 1196

101 mm = Diamètre maxi de la pompe incluant le protégé-câble du moteur.

Type de pompe	Moteur		C	Dimensions [mm]				Poids net [kg]	
	Type	Puis- sance [kW]		B		A		1x230V	3x230V 3x400V
				1x230V	3x230V 3x400V	1x230V	3x230V 3x400V		
SP 3A-6	MS 402	0,37	281	256	226	537	507	10	9
SP 3A-6N	MS 4000R	2,2	326	573		899		26	
SP 3A-6N	MS 4000R	0,75	326		398		724		18
SP 3A-9	MS 402	0,55	344	291	241	635	585	12	10
SP 3A-9N	MS 4000R	2,2	389	573		962		27	
SP 3A-9N	MS 4000R	0,75	389		398		787		19
SP 3A-12	MS 402	0,75	407	306	276	713	683	13	12
SP 3A-12N	MS 4000R	2,2	452	573		1025		28	
SP 3A-12N	MS 4000R	0,75	452		398		850		20
SP 3A-15	MS 402	1,1	470	346	306	816	776	16	14
SP 3A-15N	MS 4000R	2,2	515	573		1088		29	
SP 3A-15N	MS 4000R	1,1	515		413		928		22
SP 3A-18	MS 402	1,1	533	346	306	879	839	16	15
SP 3A-18N	MS 4000R	2,2	578	573		1151		30	
SP 3A-18N	MS 4000R	1,1	578		413		991		23
SP 3A-22	MS 402	1,5	617	346	346	963	963	18	17
SP 3A-22N	MS 4000R	2,2	662	573		1235		31	
SP 3A-22N	MS 4000R	1,5	662		413		1075		24
SP 3A-25	MS 402	1,5	680	346	346	1026	1026	18	18
SP 3A-25N	MS 4000R	2,2	725	573		1298		32	
SP 3A-25N	MS 4000R	1,5	725		413		1138		25
SP 3A-29	MS 4000	2,2	764	573		1337		29	
SP 3A-29	MS 402	2,2	764		346		1110		20
SP 3A-29N	MS 4000R	2,2	809	573	453	1382	1262	33	28
SP 3A-33	MS 4000	2,2	848	573		1421		30	
SP 3A-33	MS 402	2,2	848		346		1194		21
SP 3A-33N	MS 4000R	2,2	893	573	453	1466	1346	34	29
SP 3A-39	MS 4000	3,0	1019		493		1512		32
SP 3A-39N	MS 4000R	3,0	1019		493		1512		32
SP 3A-45	MS 4000	3,0	1145		493		1638		34
SP 3A-45N	MS 4000R	3,0	1145		493		1638		34
SP 3A-52	MS 4000	4,0	1292		573		1865		41
SP 3A-52N	MS 4000R	4,0	1292		573		1865		41
SP 3A-60	MS 4000	4,0	1460		573		2033		43
SP 3A-60N	MS 4000R	4,0	1460		573		2033		43

Courbes de performances

Pompes immergées
SP 5A

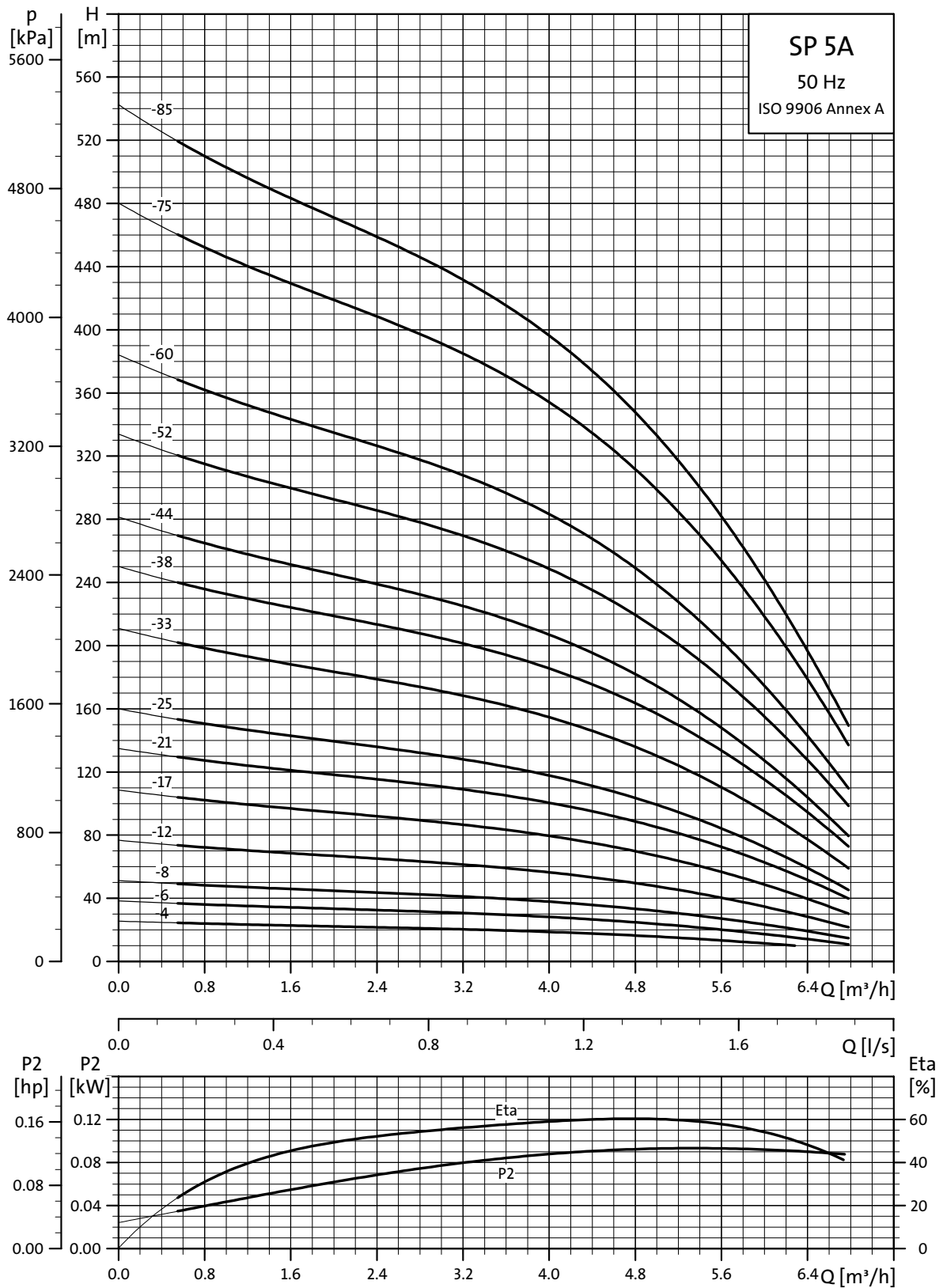

TN00 7274 4702

Dimensions et poids

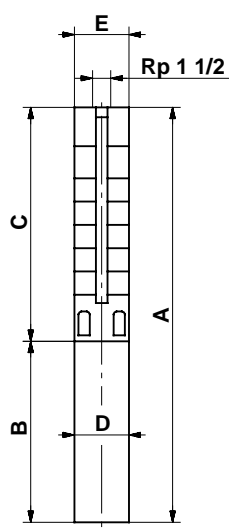

TM00 0956 1196

Les SP 5A-75 et SP 5A-85 sont montées dans des chemises avec raccordement R1½.

Type de pompe	Moteur		Dimensions [mm]						Poids net [kg]		
	Type	Puissance [kW]	C	B		A		D	E		
				1x230V	3x230V 3x400V	1x230V	3x230V 3x400V			1x230V	3x230V 3x400V
SP 5A-4	MS 402	0,37	240	256	226	496	466	95	101	10	8
SP 5A-4N	MS 4000R	2,2	284	573		857		95	101	25	
SP 5A-4N	MS 4000R	0,75	284		398		682	95	101		17
SP 5A-6	MS 402	0,55	282	291	241	573	523	95	101	11	10
SP 5A-6N	MS 4000R	2,2	326	573		899		95	101	26	
SP 5A-6N	MS 4000R	0,75	326		398		724	95	101		18
SP 5A-8	MS 402	0,75	324	306	276	630	600	95	101	13	11
SP 5A-8N	MS 4000R	2,2	368	573		941		95	101	27	
SP 5A-8N	MS 4000R	0,75	368		398		766	95	101		19
SP 5A-12	MS 402	1,1	408	346	306	754	714	95	101	15	13
SP 5A-12N	MS 4000R	2,2	452	573		1025		95	101	28	
SP 5A-12N	MS 4000R	1,1	452		413		865	95	101		21
SP 5A-17	MS 402	1,5	513	346	346	859	859	95	101	17	16
SP 5A-17N	MS 4000R	2,2	557	573		1130		95	101	29	
SP 5A-17N	MS 4000R	1,5	557		413		970	95	101		22
SP 5A-21	MS 4000	2,2	597	573		1170		95	101	27	
SP 5A-21	MS 402	2,2	597		346		943	95	101		18
SP 5A-21N	MS 4000R	2,2	641	573	453	1214	1094	95	101	30	25
SP 5A-25	MS 4000	2,2	681	573		1254		95	101	28	
SP 5A-25	MS 402	2,2	681		346		1027	95	101		19
SP 5A-25N	MS 4000R	2,2	725	573	453	1298	1178	95	101	32	27
SP 5A-33	MS 4000	3,0	849		493		1342	95	101		26
SP 5A-33N	MS 4000R	3,0	893		493		1386	95	101		30
SP 5A-38	MS 4000	4,0	998		573		1571	95	101		36
SP 5A-38N	MS 4000R	4,0	998		573		1571	95	101		36
SP 5A-44	MS 4000	4,0	1124		573		1697	95	101		38
SP 5A-44N	MS 4000R	4,0	1124		573		1697	95	101		38
SP 5A-52	MS 4000	5,5	1292		673		1965	95	101		46
SP 5A-52N	MS 4000R	5,5	1292		673		1965	95	101		46
SP 5A-60	MS 4000	5,5	1460		673		2133	95	101		48
SP 5A-60N	MS 4000R	5,5	1460		673		2133	95	101		48
SP 5A-52	MS 6000	5,5	1354		541		1895	138	138		60
SP 5A-52N	MS 6000R	5,5	1354		541		1895	138	138		60
SP 5A-60	MS 6000	5,5	1522		541		2063	138	138		63
SP 5A-60N	MS 6000R	5,5	1522		541		2063	138	138		63
SP 5A-75	MS 6000	7,5	2146		571		2717	138	140		86
SP 5A-85	MS 6000	7,5	2356		571		2927	138	140		92

E = Diamètre maxi de la pompe comprenant le protège-câble et le moteur.

Courbes de performances

Pompes immergées
SP 8A

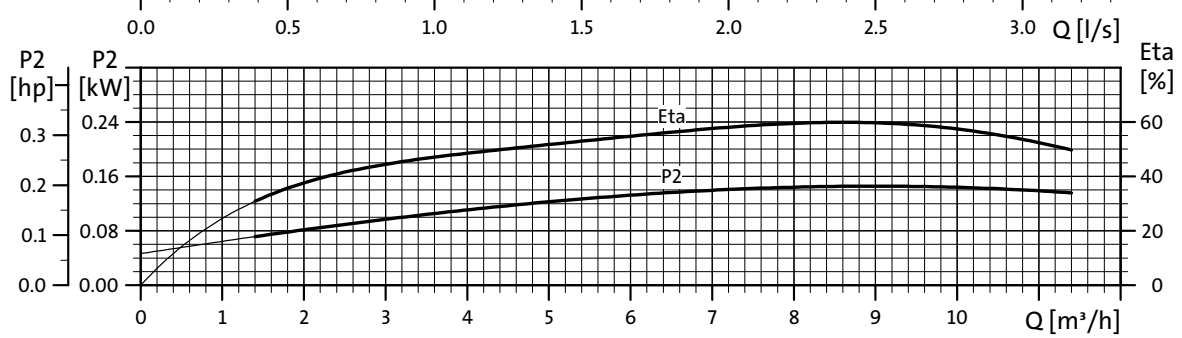
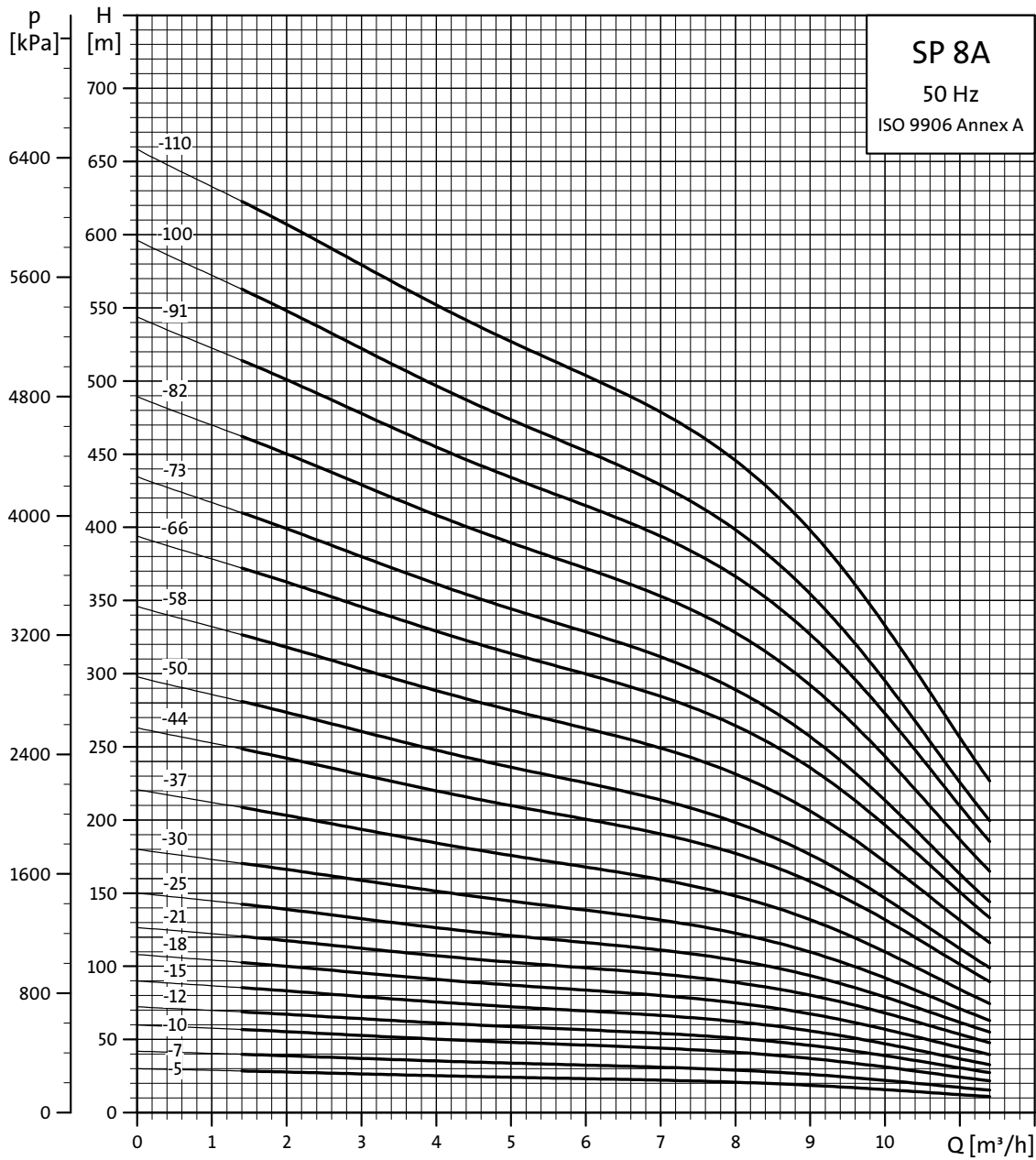

TM00 7275-4702

Dimensions et poids

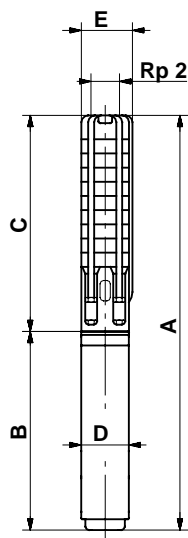

TM00 0957 1196

Les SP 8A-58 (N) à SP 8A-110 (N) sont montées dans des chemises avec raccordement R2.

Type de pompe	Moteur		Dimensions [mm]						Poids net [kg]		
	Type	Puis- sance [kW]	C	B		A		D	E		
				1x230V	3x230V 3x400V	1x230V	3x230V 3x400V			1x230V	3x230V 3x400V
SP 8A-5	MS 402	0,75	409	306	276	715	685	95	101	15	13
SP 8A-5N (R)	MS 4000R	2,2	409	573		982		95	101	27	
SP 8A-5N (R)	MS 4000R	0,75	409		398		807	95	101		19
SP 8A-7	MS 402	1,1	493	346	306	839	799	95	101	17	16
SP 8A-7N (R)	MS 4000R	2,2	493	573		1066		95	101	28	
SP 8A-7N (R)	MS 4000R	1,1	493		413		906	95	101		21
SP 8A-10	MS 402	1,5	619	346	346	965	965	95	101	19	19
SP 8A-10N (R)	MS 4000R	2,2	619	573		1192		95	101	30	
SP 8A-10N (R)	MS 4000R	1,5	619		413		1032	95	101		23
SP 8A-12	MS 4000	2,2	703	573		1276		95	101	30	
SP 8A-12	MS 402	2,2	703		346		1049	95	101		21
SP 8A-12N (R)	MS 4000R	2,2	703	573	453	1276	1156	95	101	30	25
SP 8A-15	MS 4000	2,2	829	573		1402		95	101	32	
SP 8A-15	MS 402	2,2	829		346		1175	95	101		23
SP 8A-15N (R)	MS 4000R	2,2	829	573	453	1402	1282	95	101	32	27
SP 8A-18	MS 4000	3,0	955		493		1448	95	101		29
SP 8A-18N (R)	MS 4000R	3,0	955		493		1448	95	101		29
SP 8A-21	MS 4000	4,0	1081		573		1654	95	101		35
SP 8A-21N (R)	MS 4000R	4,0	1081		573		1654	95	101		35
SP 8A-25	MS 4000	4,0	1249		573		1822	95	101		37
SP 8A-25N (R)	MS 4000R	4,0	1249		573		1822	95	101		37
SP 8A-30	MS 4000	5,5	1459		673		2132	95	101		45
SP 8A-30N (R)	MS 4000R	5,5	1459		673		2132	95	101		45
SP 8A-37	MS 4000	5,5	1753		673		2426	95	101		49
SP 8A-37N (R)	MS 4000R	5,5	1753		673		2426	95	101		49
SP 8A-30	MS 6000	5,5	1521		541		2062	138	138		56
SP 8A-30N	MS 6000R	5,5	1521		541		2062	138	138		56
SP 8A-37	MS 6000	5,5	1815		541		2356	138	138		60
SP 8A-37N	MS 6000R	5,5	1815		541		2356	138	138		60
SP 8A-44	MS 4000	7,5	2051		773		2824	95	101		60
SP 8A-44N	MS 4000	7,5	2051		773		2824	95	101		60
SP 8A-44	MS 6000	7,5	2109		571		2680	138	138		66
SP 8A-44N	MS 6000R	7,5	2109		571		2680	138	138		66
SP 8A-50	MS 4000	7,5	2303		773		3076	95	101		64
SP 8A-50N	MS 4000	7,5	2303		773		3076	95	101		64
SP 8A-50	MS 6000	7,5	2361		571		2932	138	138		70
SP 8A-50N	MS 6000R	7,5	2361		571		2932	138	138		70
SP 8A-58	MS 6000	9,2	3013		601		3614	138	140		104
SP 8A-58N	MS 6000R	9,2	3013		601		3614	138	140		104
SP 8A-66	MS 6000	11,0	3349		631		3980	138	140		114
SP 8A-66N	MS 6000R	11,0	3349		631		3980	138	140		114
SP 8A-73	MS 6000	11,0	3643		631		4274	138	140		120
SP 8A-73N	MS 6000R	11,0	3643		631		4274	138	140		120
SP 8A-82	MS 6000	13,0	4021		661		4682	138	140		131
SP 8A-82N	MS 6000R	13,0	4021		661		4682	138	140		131
SP 8A-91	MS 6000	15,0	4399		696		5095	138	140		143
SP 8A-91N	MS 6000R	15,0	4399		696		5095	138	140		143
SP 8A-100	MS 6000	15,0	4777		696		5473	138	140		150
SP 8A-100N	MS 6000R	15,0	4777		696		5473	138	140		150
SP 8A-110	MS 6000	18,5	5197		751		5948	138	140		164
SP 8A-110N	MS 6000R	18,5	5197		751		5948	138	140		164

E = Diamètre maxi de la pompe comprenant le protégé-câble et le moteur.

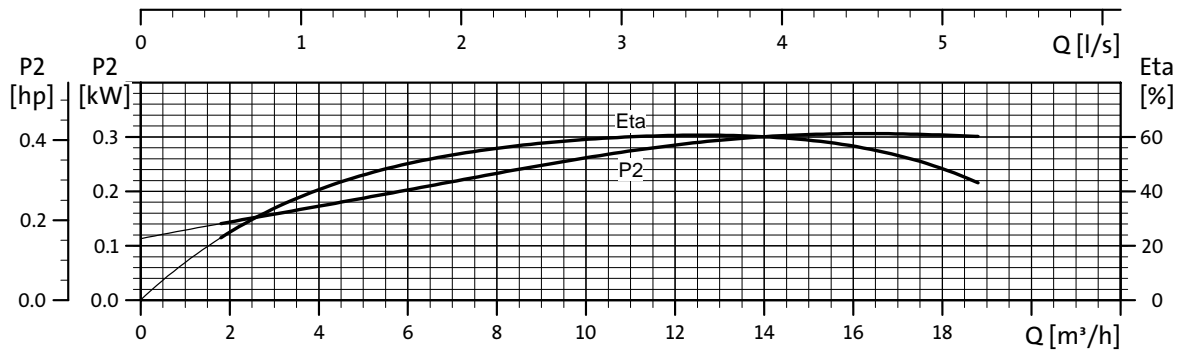
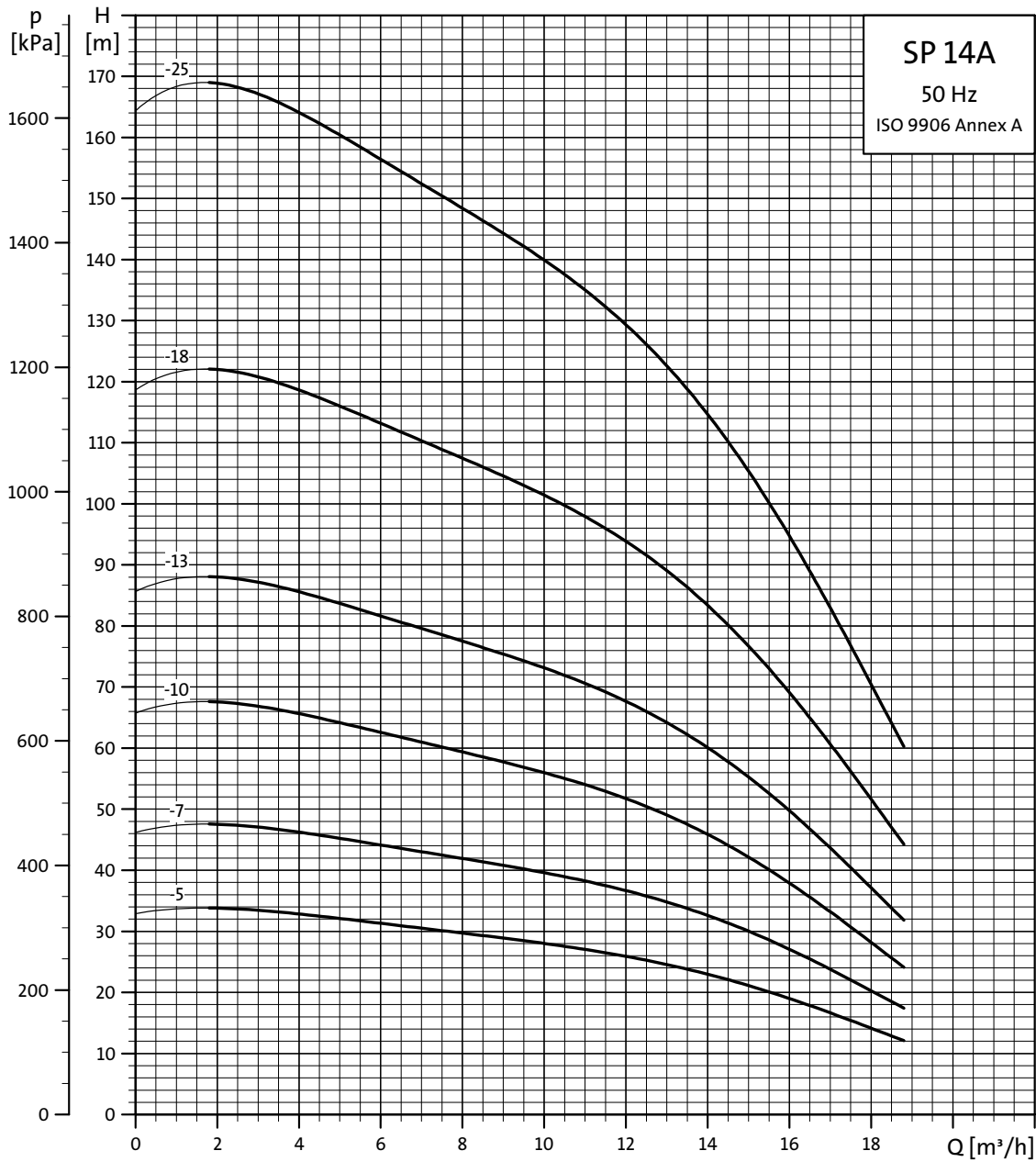

TM00 7276 47/02

Dimensions et poids

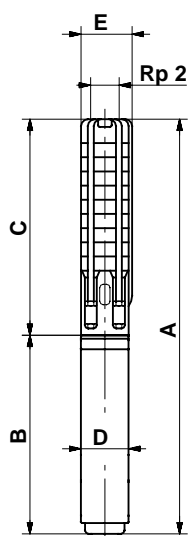

TM00 0957 1196

Type de pompe	Moteur		Dimensions [mm]						Poids net [kg]		
	Type	Puis- sance [kW]	C	B		A		D	E	Poids net [kg]	
				1x230V	3x230V 3x400V	1x230 V	3x230V 3x400V			1x230V	3x230V 3x400V
SP 14A-5	MS 402	1,5	510	346	346	856	856	95	101	18	17
SP 14A-7	MS 4000	2,2	640	573		1213		95	101	29	
SP 14A-7	MS 402	2,2	640		346		986	95	101		19
SP 14A-10	MS 4000	3,0	835		493		1328	95	101		27
SP 14A-13	MS 4000	4,0	1030		573		1603	95	101		33
SP 14A-18	MS 4000	5,5	1355		673		2028	95	101		41
SP 14A-25	MS 4000	7,5	1810		773		2584	95	101		67
SP 14A-18	MS 6000	5,5	1417		541		1958	138	138		52
SP 14A-25	MS 6000	7,5	1872		571		2443	138	138		60

E = Diamètre maxi de la pompe comprenant le protège-câble et le moteur.

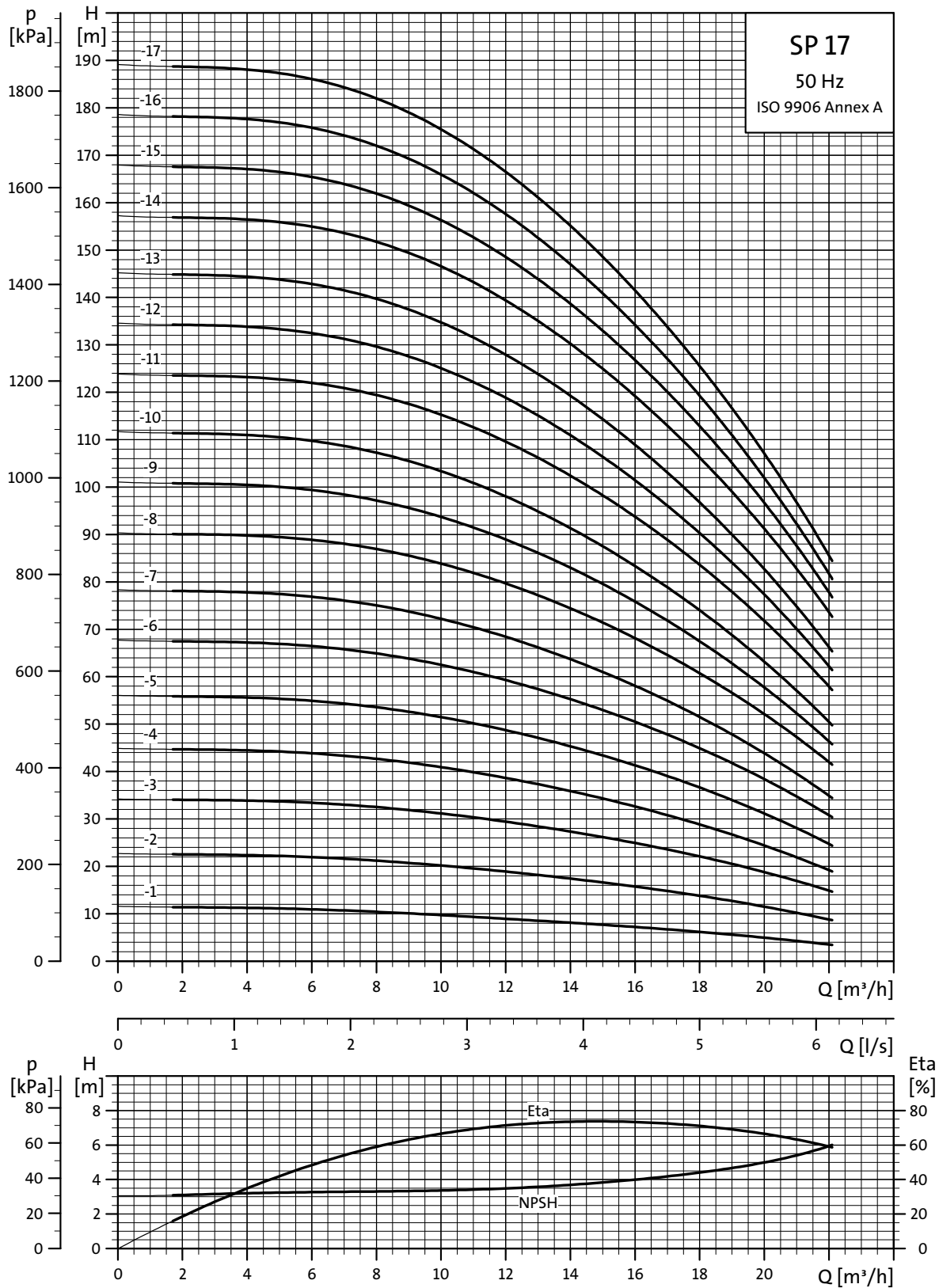

TMA01 8757 4702

Courbes de performances

Pompes immergées
SP 17

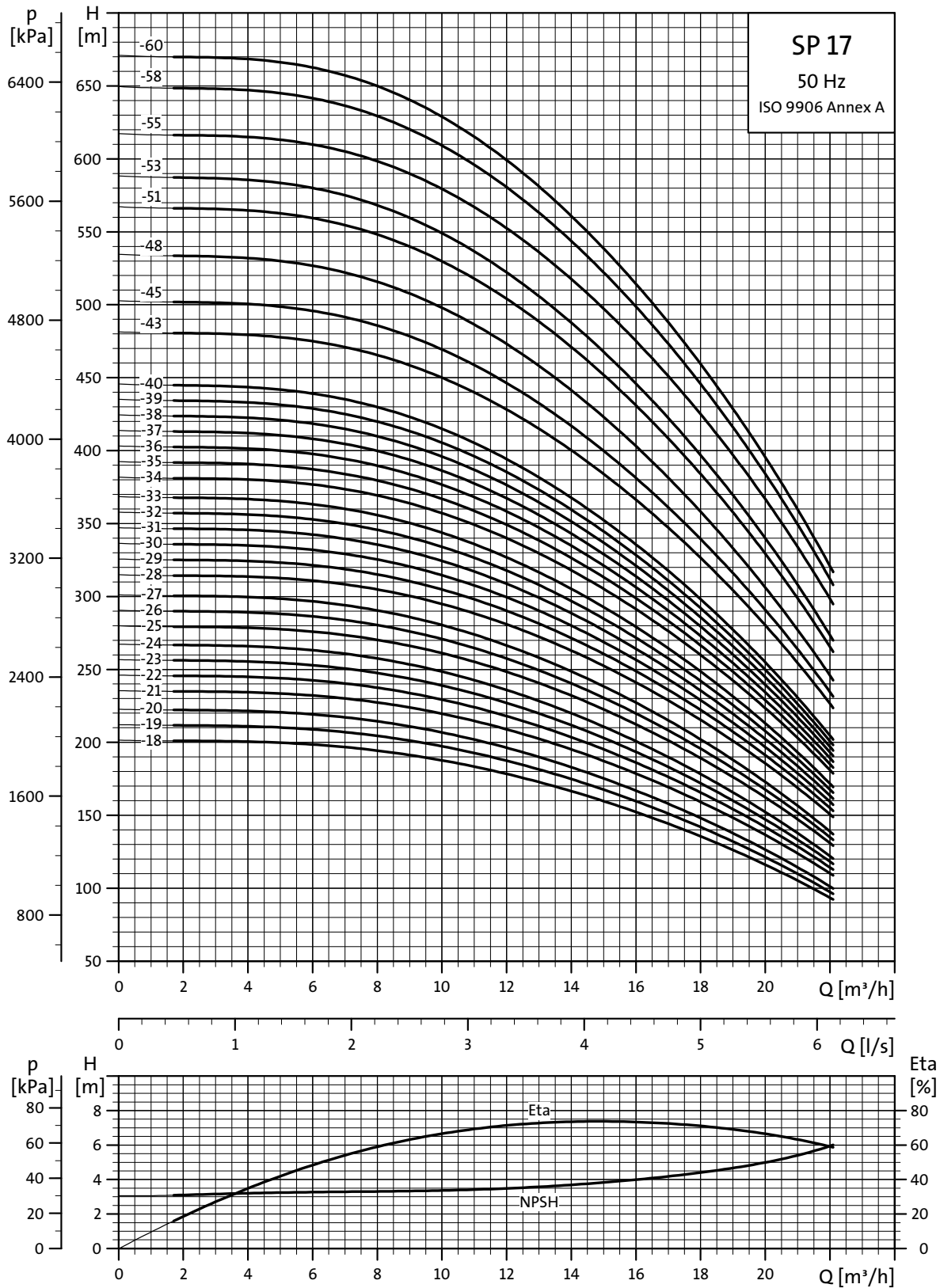

TM01 8758 4702

Dimensions et poids

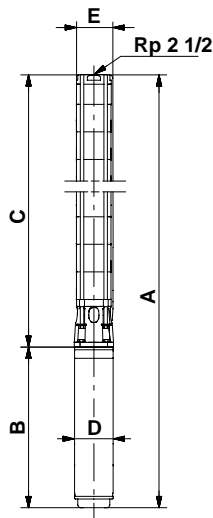

TM01 2435 1798

Les SP 17-43 à SP 17-60 sont montées dans des chemises avec raccordement R 3.

Type de pompe	Moteur		Dimensions [mm]						Poids net [kg]			
	Type	Puis- sance [kW]	C	B		A		D	E*	E**	Poids net [kg]	
				1x230V	3x230V 3x400V	1x230V	3x230V 3x400V				1x230V	3x230V 3x400V
SP 17-1	MS 402	0,55	314	291	241	605	555	95	131	13	11	
SP 17-1 N (R)	MS 4000 R	0,75	314		398		712	95	131		17	
SP 17-1 N (R)	MS 4000 R	2,2	314	573		887		95	131	26		
SP 17-2	MS 402	1,1	374	346	306	720	680	95	131	17	15	
SP 17-2 N (R)	MS 4000 R	1,1	374		413		787	95	131		20	
SP 17-2 N (R)	MS 4000 R	2,2	374	573		947		95	131	27		
SP 17-3	MS 402	2,2	435		346		781	95	131		19	
SP 17-3 N (R)	MS 4000 R	2,2	435	573	453	1008	888	95	131	28	23	
SP 17-4	MS 402	2,2	495		346		841	95	131		20	
SP 17-4	MS 4000	2,2	495	573	453	1068	948	95	131	29	24	
SP 17-5	MS 4000	3,0	556		494		1050	95	131		26	
SP 17-6	MS 4000	4,0	616		574		1190	95	131		31	
SP 17-7	MS 4000	4,0	677		574		1251	95	131		33	
SP 17-8	MS 4000	5,5	737		674		1411	95	131		39	
SP 17-9	MS 4000	5,5	798		674		1472	95	131		40	
SP 17-10	MS 4000	5,5	858		674		1532	95	131		41	
SP 17-11	MS 4000	7,5	919		773		1692	95	131		47	
SP 17-12	MS 4000	7,5	979		773		1752	95	131		49	
SP 17-13	MS 4000	7,5	1040		773		1813	95	131		50	
SP 17-8	MS 6000	5,5	753		544		1297	138	142	142	50	
SP 17-9	MS 6000	5,5	814		544		1358	138	142	142	51	
SP 17-10	MS 6000	5,5	874		544		1418	138	142	142	53	
SP 17-11	MS 6000	7,5	935		574		1509	138	142	142	55	
SP 17-12	MS 6000	7,5	995		574		1569	138	142	142	56	
SP 17-13	MS 6000	7,5	1056		574		1630	138	142	142	57	
SP 17-14	MS 6000	9,2	1116		604		1720	138	142	142	64	
SP 17-15	MS 6000	9,2	1177		604		1781	138	142	142	65	
SP 17-16	MS 6000	9,2	1237		604		1841	138	142	142	66	
SP 17-17	MS 6000	9,2	1298		604		1902	138	142	142	67	
SP 17-18	MS 6000	11	1358		634		1992	138	142	142	72	
SP 17-19	MS 6000	11	1419		634		2053	138	142	142	73	
SP 17-20	MS 6000	11	1479		634		2113	138	142	142	74	
SP 17-21	MS 6000	13	1540		664		2204	138	142	142	78	
SP 17-22	MS 6000	13	1600		664		2264	138	142	142	79	
SP 17-23	MS 6000	13	1661		664		2325	138	142	142	81	
SP 17-24	MS 6000	13	1721		664		2385	138	142	142	82	
SP 17-25	MS 6000	15	1782		699		2481	138	142	142	87	
SP 17-26	MS 6000	15	1842		699		2541	138	142	142	88	
SP 17-27	MS 6000	15	1903		699		2602	138	142	142	89	
SP 17-28	MS 6000	18,5	1963		754		2717	138	142	142	96	
SP 17-29	MS 6000	18,5	2024		754		2778	138	142	142	97	
SP 17-30	MS 6000	18,5	2084		754		2838	138	142	142	99	
SP 17-31	MS 6000	18,5	2145		754		2899	138	142	142	100	
SP 17-32	MS 6000	18,5	2205		754		2959	138	142	142	101	
SP 17-33	MS 6000	18,5	2266		754		3020	138	142	142	102	
SP 17-34	MS 6000	22	2326		814		3140	138	142	142	109	
SP 17-35	MS 6000	22	2387		814		3201	138	142	142	111	
SP 17-36	MS 6000	22	2447		814		3261	138	142	142	112	
SP 17-37	MS 6000	22	2508		814		3322	138	142	142	113	
SP 17-38	MS 6000	22	2568		814		3382	138	142	142	114	
SP 17-39	MS 6000	22	2629		814		3443	138	142	142	115	
SP 17-40	MS 6000	22	2689		814		3503	138	142	142	117	
SP 17-43	MS 6000	26	3118		874		3992	138	175	181	164	
SP 17-45	MS 6000	26	3239		874		4113	138	175	181	167	
SP 17-48	MS 6000	26	3420		874		4294	138	175	181	172	
SP 17-51	MS 6000	30	3602		944		4546	138	175	181	185	
SP 17-53	MS 6000	30	3723		944		4667	138	175	181	189	
SP 17-55	MMS 6000	37	3844		1425		5269	144	175	181	239	
SP 17-58	MMS 6000	37	4025		1425		5450	144	175	181	244	
SP 17-60	MMS 6000	37	4146		1425		5571	144	175	181	248	

* Diamètre maxi de la pompe avec un câble moteur.

** Diamètre maxi de la pompe avec deux câbles moteur.

Les types de pompe ci-dessus sont aussi disponibles en versions R et N, voir page 5 pour plus de détails.

Autres types de raccordement possibles par brides, voir page 93.

Courbes de performances pour 1 étage

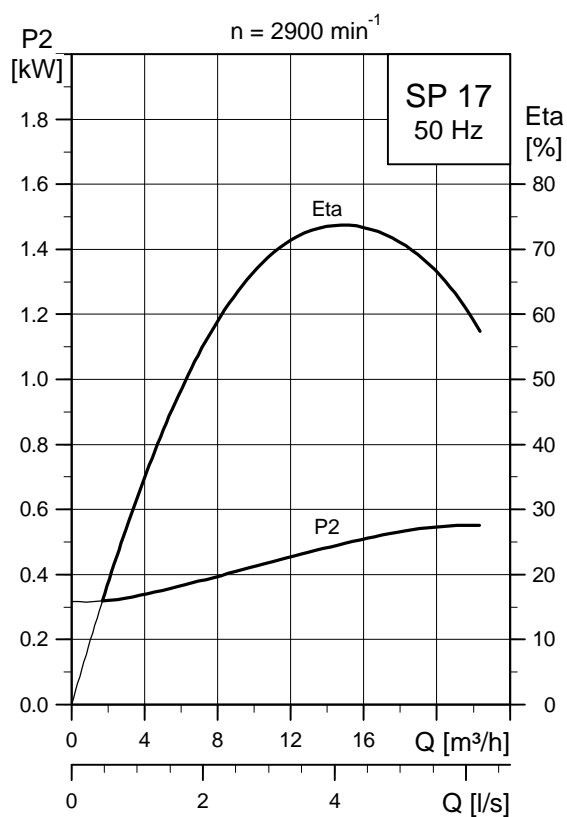
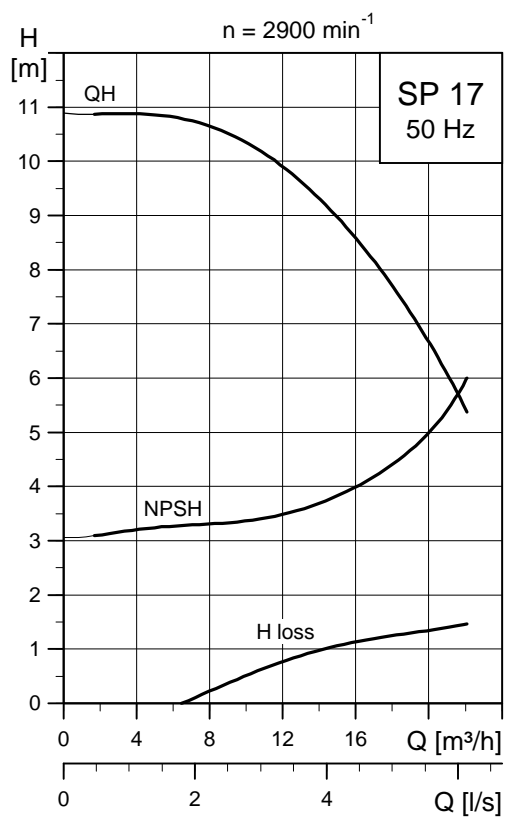

TM01.9035.1000 - TM01.8910.1000

Courbes de puissance

Pompes immergées
SP 17

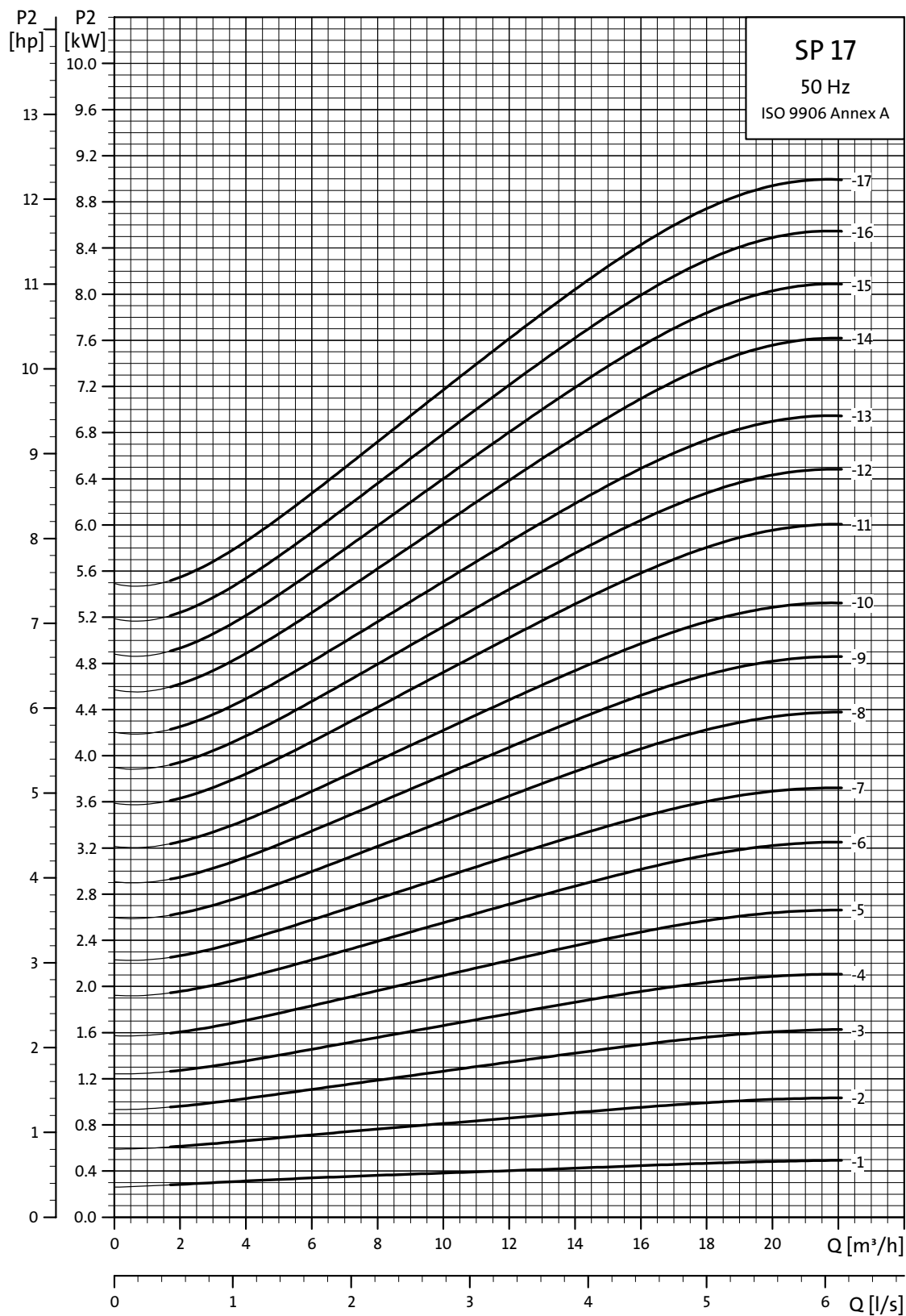

TM01 8759 4702

Courbes de puissance

Pompes immergées
SP 17

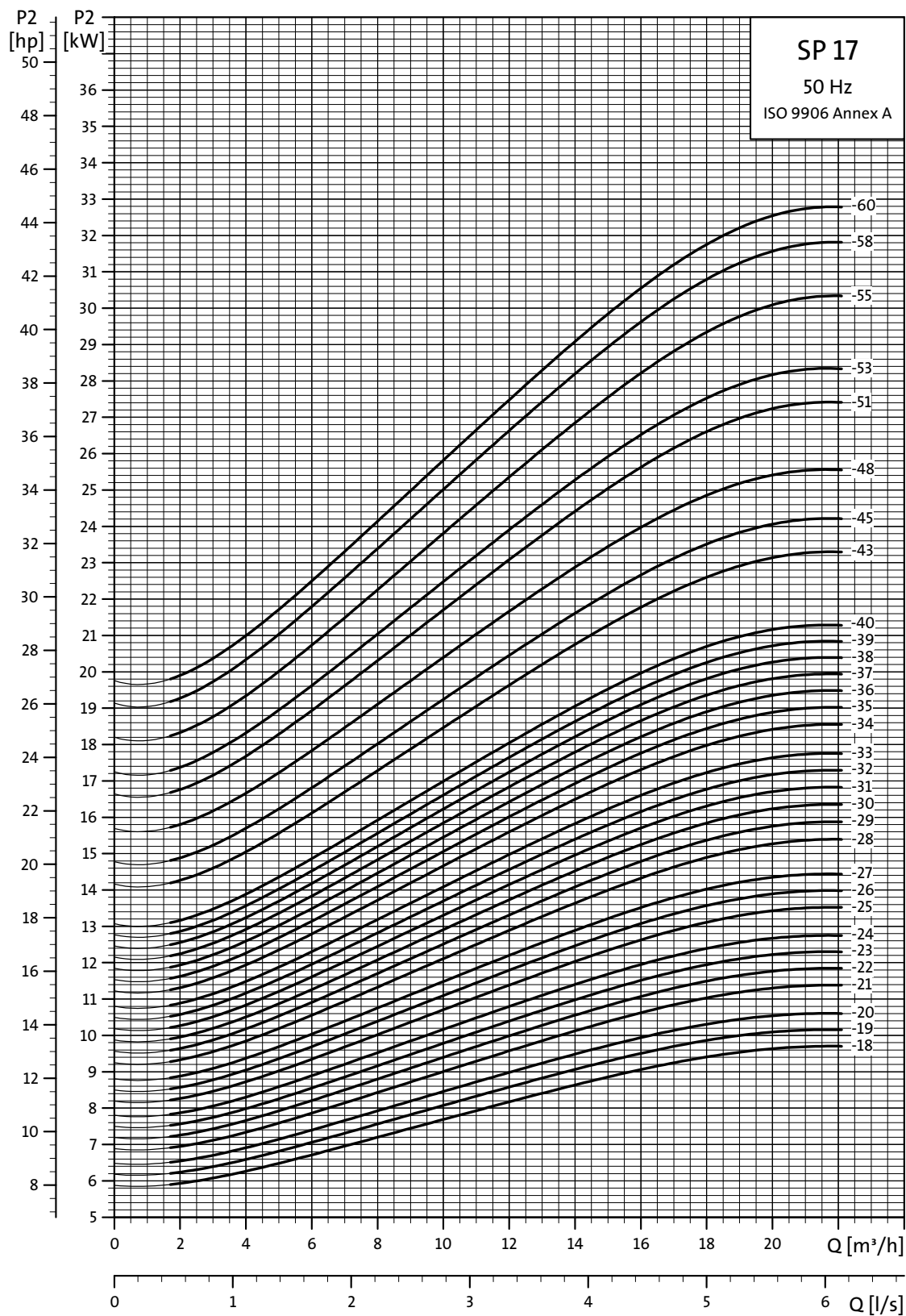

TM01 8760 4702

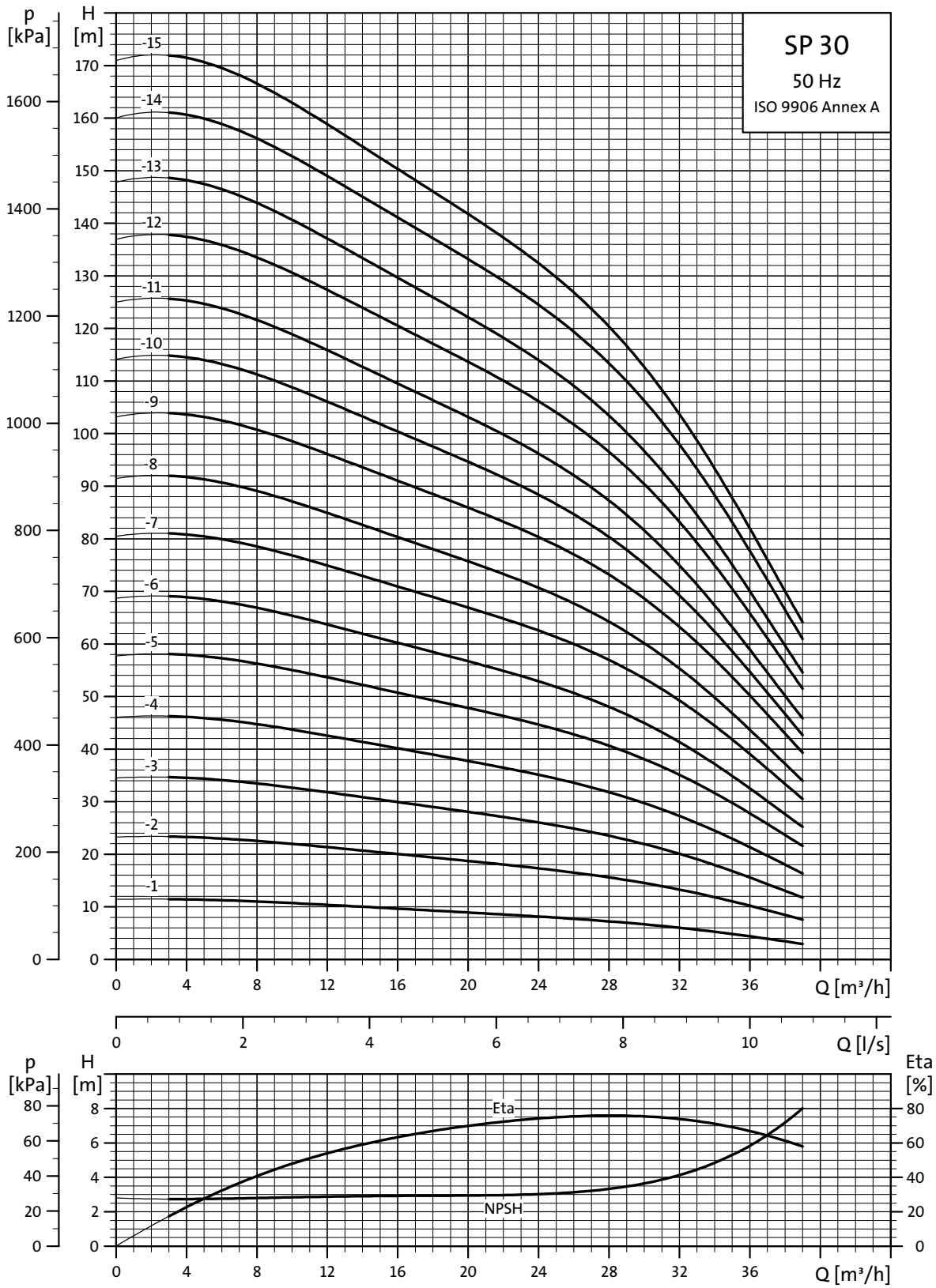

TMO1 8761.4702

Courbes de performances

Pompes immergées
SP 30

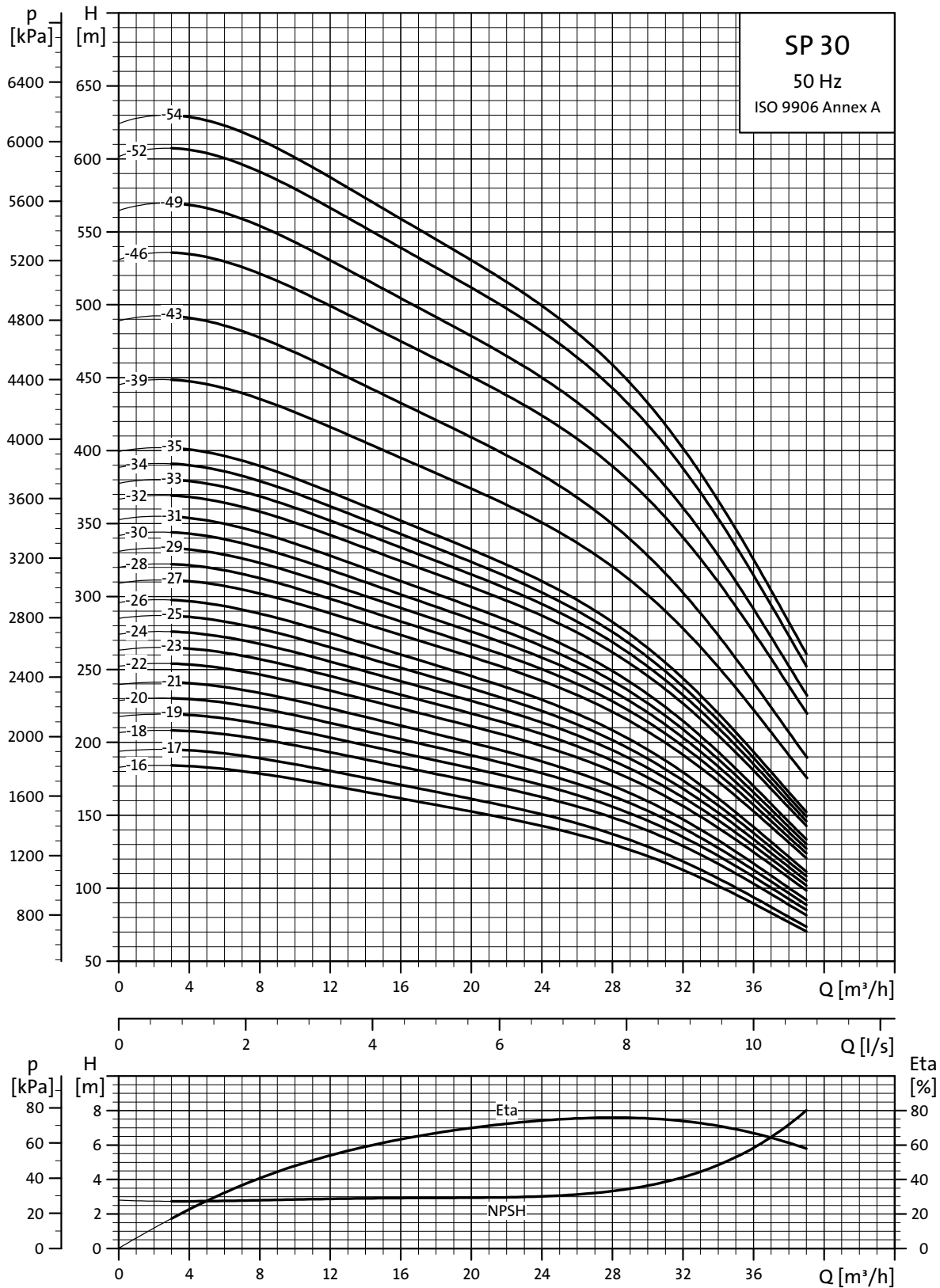

TM01 8762 4702

Dimensions et poids

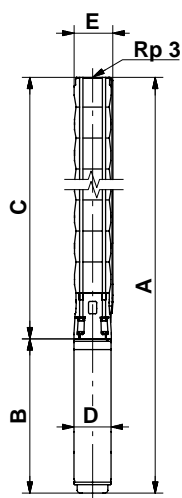

TM00 0960 1196

Les SP 30-39 à SP 30-54 sont montées dans des chemises avec raccordement R 3.

Type de pompe	Moteur		Dimensions [mm]						Poids net [kg]			
	Type de pompe	Puis- sance [kW]	C	B		A		D	E*	E**	Poids net [kg]	
				1x230V	3x230V 3x400V	1x230V	3x230V 3x400V				1x230V	3x230V 3x400V
SP 30-1	MS 402	1,1	349	346	306	695	655	95	131		16	14
SP 30-1 N (R)	MS 4000 R	2,2	349	573		922		95	131		26	
SP 30-2	MS 402	2,2	445		346		791	95	131			19
SP 30-2 N (R)	MS 4000 R	2,2	445	573	453	1018	898	95	131		28	23
SP 30-3	MS 4000	3,0	541		494		1035	95	131			25
SP 30-4	MS 4000	4,0	637		574		1211	95	131			31
SP 30-5	MS 4000	5,5	733		674		1407	95	131			38
SP 30-6	MS 4000	5,5	829		674		1503	95	131			39
SP 30-7	MS 4000	7,5	925		773		1698	95	131			46
SP 30-8	MS 4000	7,5	1021		773		1794	95	131			48
SP 30-5	MS 6000	5,5	749		544		1293	138	142	142		49
SP 30-6	MS 6000	5,5	845		544		1389	138	142	142		51
SP 30-7	MS 6000	7,5	941		574		1515	138	142	142		53
SP 30-8	MS 6000	7,5	1037		574		1611	138	142	142		55
SP 30-9	MS 6000	9,2	1133		604		1737	138	142	142		62
SP 30-10	MS 6000	9,2	1229		604		1833	138	142	142		64
SP 30-11	MS 6000	9,2	1325		604		1929	138	142	142		65
SP 30-12	MS 6000	11	1421		634		2055	138	142	142		70
SP 30-13	MS 6000	11	1517		634		2151	138	142	142		72
SP 30-14	MS 6000	13	1613		664		2277	138	142	142		76
SP 30-15	MS 6000	13	1709		664		2373	138	142	142		78
SP 30-16	MS 6000	15	1805		699		2504	138	142	142		84
SP 30-17	MS 6000	15	1901		699		2600	138	142	142		85
SP 30-18	MS 6000	18,5	1997		754		2751	138	142	142		93
SP 30-19	MS 6000	18,5	2093		754		2847	138	142	142		94
SP 30-20	MS 6000	18,5	2189		754		2943	138	142	142		96
SP 30-21	MS 6000	18,5	2285		754		3039	138	142	142		98
SP 30-22	MS 6000	22	2381		814		3195	138	142	142		105
SP 30-23	MS 6000	22	2477		814		3291	138	142	142		107
SP 30-24	MS 6000	22	2573		814		3387	138	142	142		109
SP 30-25	MS 6000	22	2669		814		3483	138	142	142		110
SP 30-26	MS 6000	22	2765		814		3579	138	142	142		112
SP 30-27	MS 6000	26	2861		874		3735	138	142	142		119
SP 30-28	MS 6000	26	2957		874		3831	138	142	142		121
SP 30-29	MS 6000	26	3053		874		3927	138	142	142		123
SP 30-30	MS 6000	26	3149		874		4023	138	142	142		124
SP 30-31	MS 6000	26	3245		874		4119	138	142	142		126
SP 30-32	MS 6000	30	3341		944		4285	138	144	145		136
SP 30-33	MS 6000	30	3437		944		4381	138	144	145		137
SP 30-34	MS 6000	30	3533		944		4477	138	144	145		139
SP 30-35	MS 6000	30	3629		944		4573	138	144	145		141
SP 30-39	MMS 6000	37	4260		1425		5685	144	175	181		253
SP 30-43	MMS 6000	37	4644		1425		6069	144	175	181		264
SP 30-46	MMS 8000	45	4881		1270		6151	192	175	181		325
SP 30-49	MMS 8000	45	5169		1270		6439	192	175	181		332
SP 30-52	MMS 8000	55	5457		1350		6807	192	192	192		357
SP 30-54	MMS 8000	55	5649		1350		6999	192	192	192		362

* Diamètre maxi de la pompe avec un câble moteur.

** Diamètre maxi de la pompe avec deux câbles moteur.

Les types de pompe ci-dessus sont aussi disponibles en versions R et N, voir page 5 pour plus de détails. Autres types de raccordement possibles par brides, voir page 93.

Courbes de performances pour 1 étage

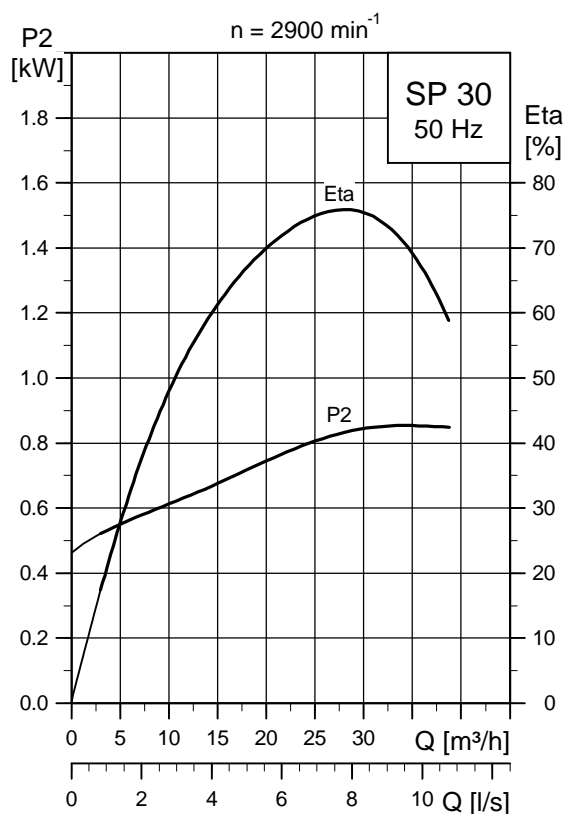
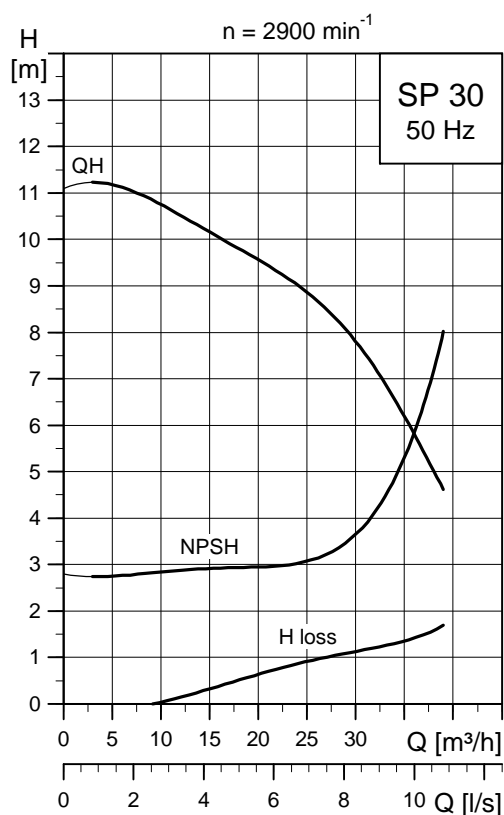

TM01.9039.1000 - TM01.9038.1000

Courbes de puissance

Pompes immergées
SP 30

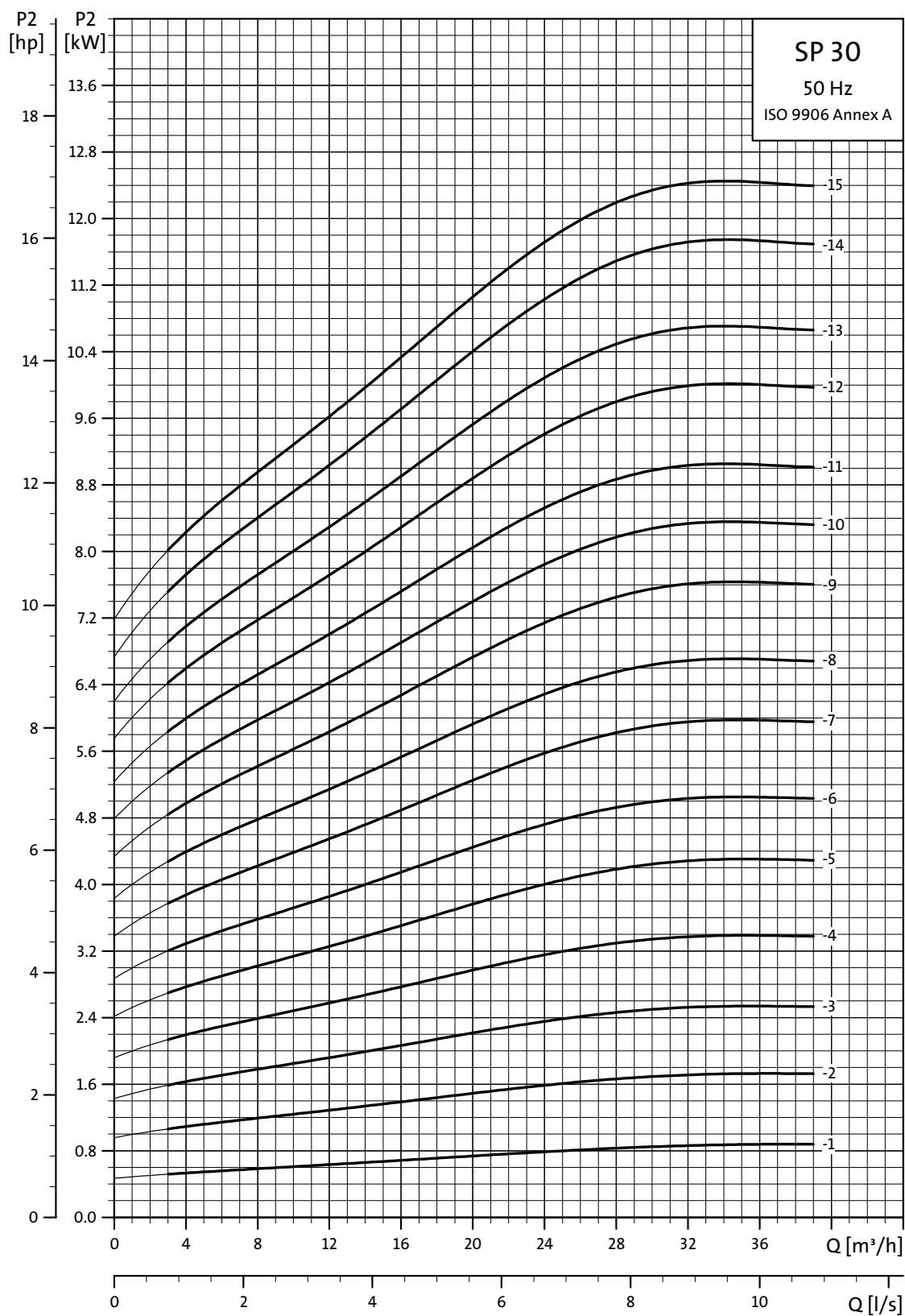

TM01 8763 4702

Courbes de puissance

Pompes immergées
SP 30

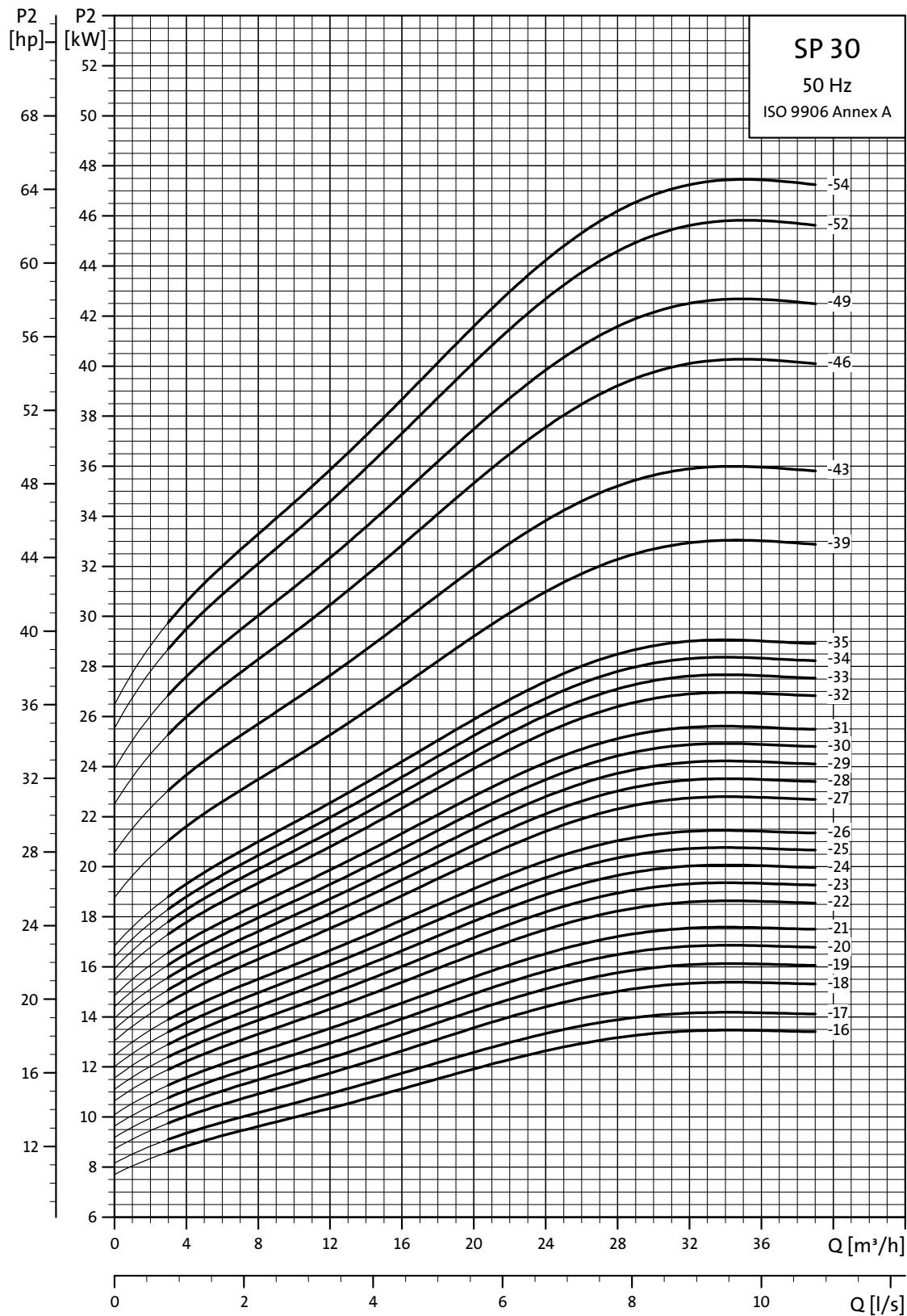

TM01 8764 4702

Courbes de performances

Pompes immergées
SP 46

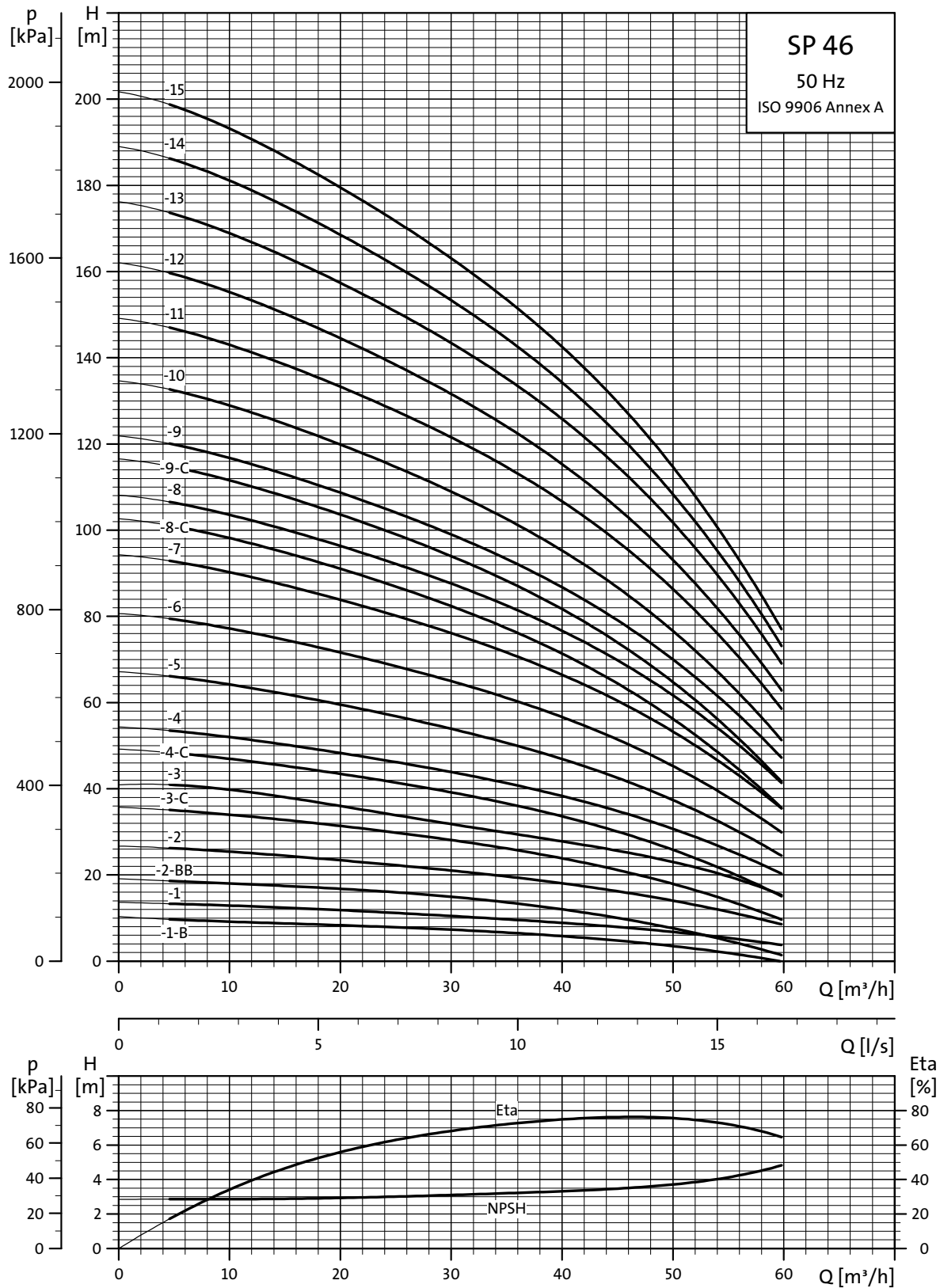

TMA01 8765 4702

Courbes de performances

Pompes immergées
SP 46

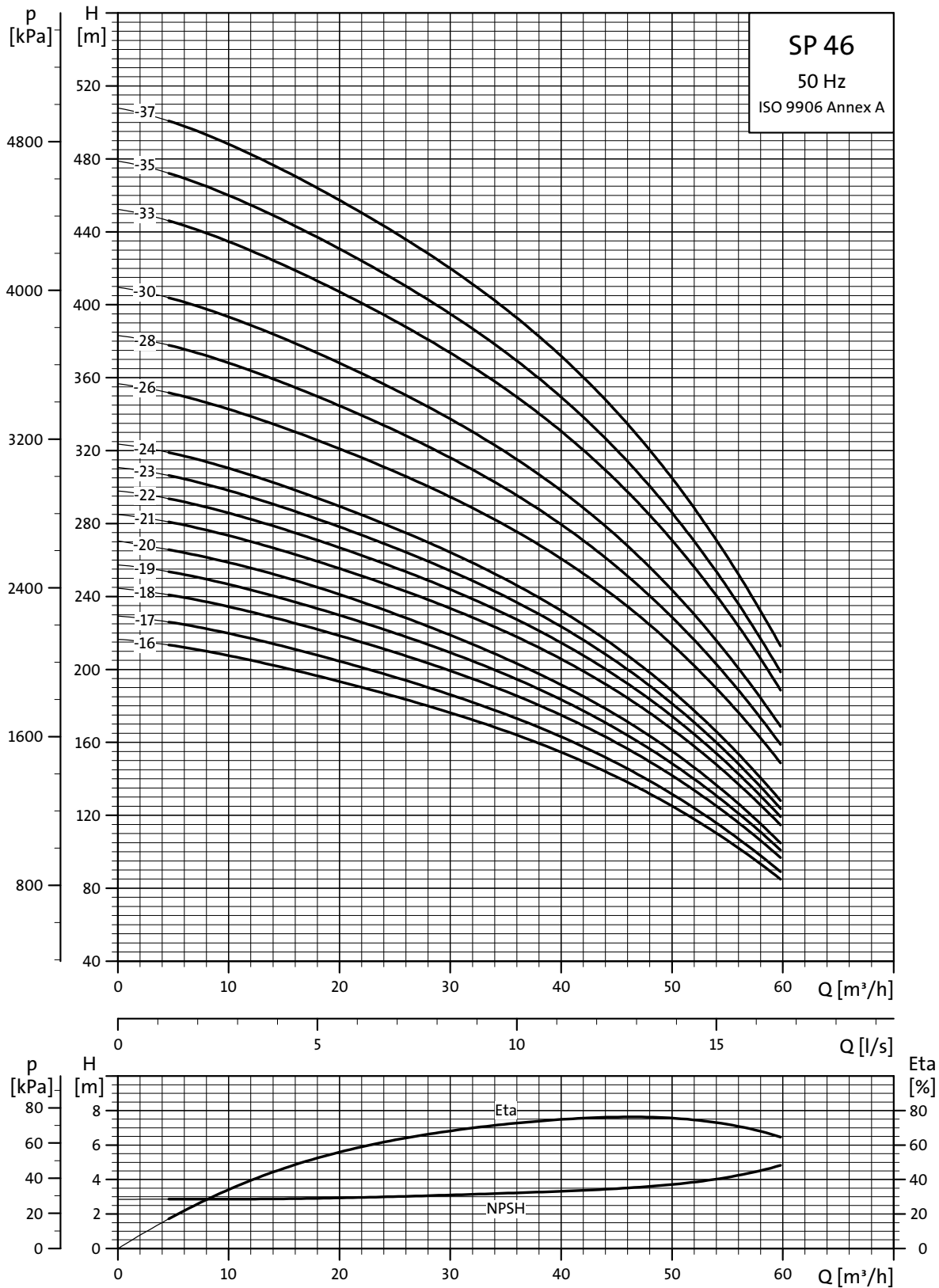

TM01 8766 4702

Dimensions et poids

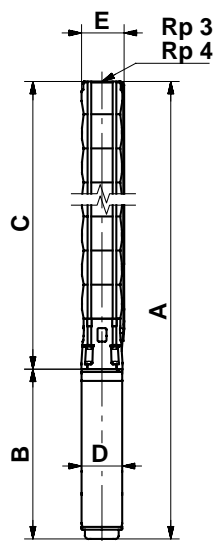

TM00 0961 1196

Les SP 46-26 à SP 46-37 sont montées dans des chemises avec raccordement R 4.

Type de pompe	Moteur		Dimensions [mm]								Poids net [kg]		
	Type	Puissance [kW]	Raccordement Rp 3				Raccordement Rp 4						
			A	C	E*	E**	A	C	E*	E**		B	D
SP 46-1-B	MS 4000	1,1	777	364	141		783	370	145		413	95	20
SP 46-1	MS 4000	2,2	817	364	141		823	370	145		453	95	22
SP 46-2-BB	MS 4000	2,2	930	477	141		936	483	145		453	95	24
SP 46-2	MS 4000	3,0	970	477	141		976	483	145		493	95	25
SP 46-3-C	MS 4000	4,0	1163	590	141		1169	596	145		573	95	32
SP 46-3	MS 4000	5,5	1263	590	141		1269	596	145		673	95	37
SP 46-4-C	MS 4000	5,5	1376	703	141		1382	709	145		673	95	39
SP 46-4	MS 4000	7,5	1476	703	141		1482	709	145		773	95	44
SP 46-5	MS 4000	7,5	1589	816	141		1595	822	145		773	95	47
SP 46-3	MS 6000	5,5	1150	606	145	150	1156	612	147	152	544	138	48
SP 46-4	MS 6000	7,5	1293	719	145	150	1299	725	147	152	574	138	52
SP 46-5	MS 6000	7,5	1406	832	145	150	1412	838	147	152	574	138	54
SP 46-6	MS 6000	9,2	1549	945	145	150	1555	951	147	152	604	138	62
SP 46-7	MS 6000	11	1692	1058	145	150	1698	1064	147	152	634	138	68
SP 46-8-C	MS 6000	11	1805	1171	145	150	1811	1177	147	152	634	138	70
SP 46-8	MS 6000	13	1835	1171	145	150	1841	1177	147	152	664	138	73
SP 46-9-C	MS 6000	13	1948	1284	145	150	1954	1290	147	152	664	138	76
SP 46-9	MS 6000	15	1983	1284	145	150	1989	1290	147	152	699	138	80
SP 46-10	MS 6000	15	2096	1397	145	150	2102	1403	147	152	699	138	82
SP 46-11	MS 6000	18,5	2264	1510	145	150	2270	1516	147	152	754	138	90
SP 46-12	MS 6000	18,5	2377	1623	145	150	2383	1629	147	152	754	138	93
SP 46-13	MS 6000	22	2550	1736	145	150	2556	1742	147	152	814	138	101
SP 46-14	MS 6000	22	2663	1849	145	150	2669	1855	147	152	814	138	104
SP 46-15	MS 6000	22	2776	1962	145	150	2782	1968	147	152	814	138	106
SP 46-16	MS 6000	26	2949	2075	145	150	2955	2081	147	152	874	138	114
SP 46-17	MS 6000	26	3062	2188	145	150	3068	2194	147	152	874	138	117
SP 46-18	MS 6000	30	3245	2301	145	150	3251	2307	147	152	944	138	128
SP 46-19	MS 6000	30	3358	2414	145	150	3364	2420	147	152	944	138	130
SP 46-20	MS 6000	30	3551	2607	145	150	3557	2613	147	152	944	138	132
SP 46-21	MMS 6000	37	4145	2720	145	150	4151	2726	147	152	1425	144	185
SP 46-22	MMS 6000	37	4258	2833	145	150	4264	2839	147	152	1425	144	188
SP 46-23	MMS 6000	37	4371	2946	145	150	4377	2952	147	152	1425	144	190
SP 46-24	MMS 6000	37	4484	3059	145	150	4490	3065	147	152	1425	144	193
SP 46-26	MMS 8000	45					4673	3403	192	192	1270	192	278
SP 46-28	MMS 8000	45					4899	3629	192	192	1270	192	284
SP 46-30	MMS 8000	45					5125	3855	192	192	1270	192	290
SP 46-33	MMS 8000	55					5544	4194	192	192	1350	192	314
SP 46-35	MMS 8000	55					5770	4420	192	192	1350	192	319
SP 46-37	MMS 8000	63					6136	4646	192	192	1490	192	351

* Diamètre maxi de la pompe avec un câble moteur.

** Diamètre maxi de la pompe avec deux câbles moteur.

Les types de pompe ci-dessus sont aussi disponibles en versions R et N, voir page 5 pour plus de détails! Autres types de raccordement possibles par brides, voir page 93.

Courbes de performances pour 1 étage

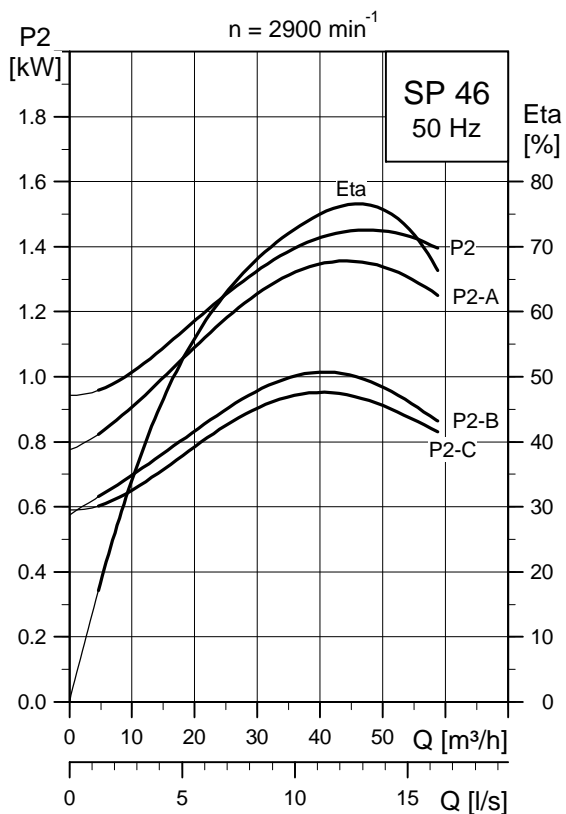
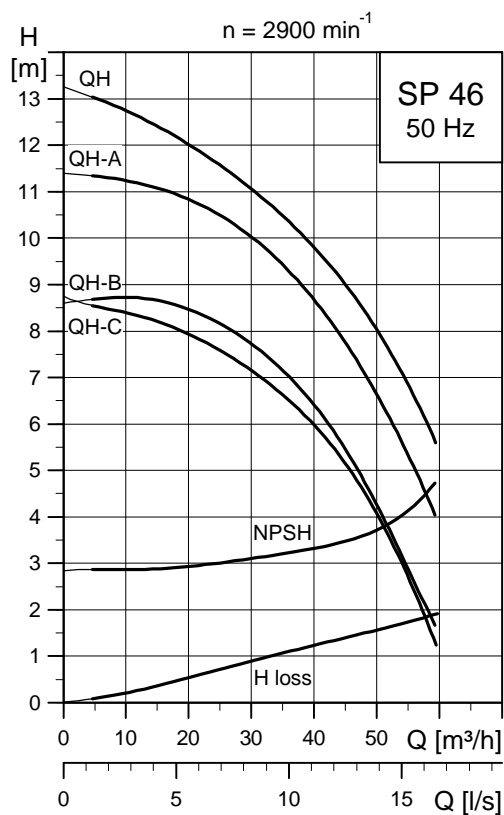

TM01.9043.1000 - TM01.9042.1000

Courbes de puissance

Pompes immergées
SP 46

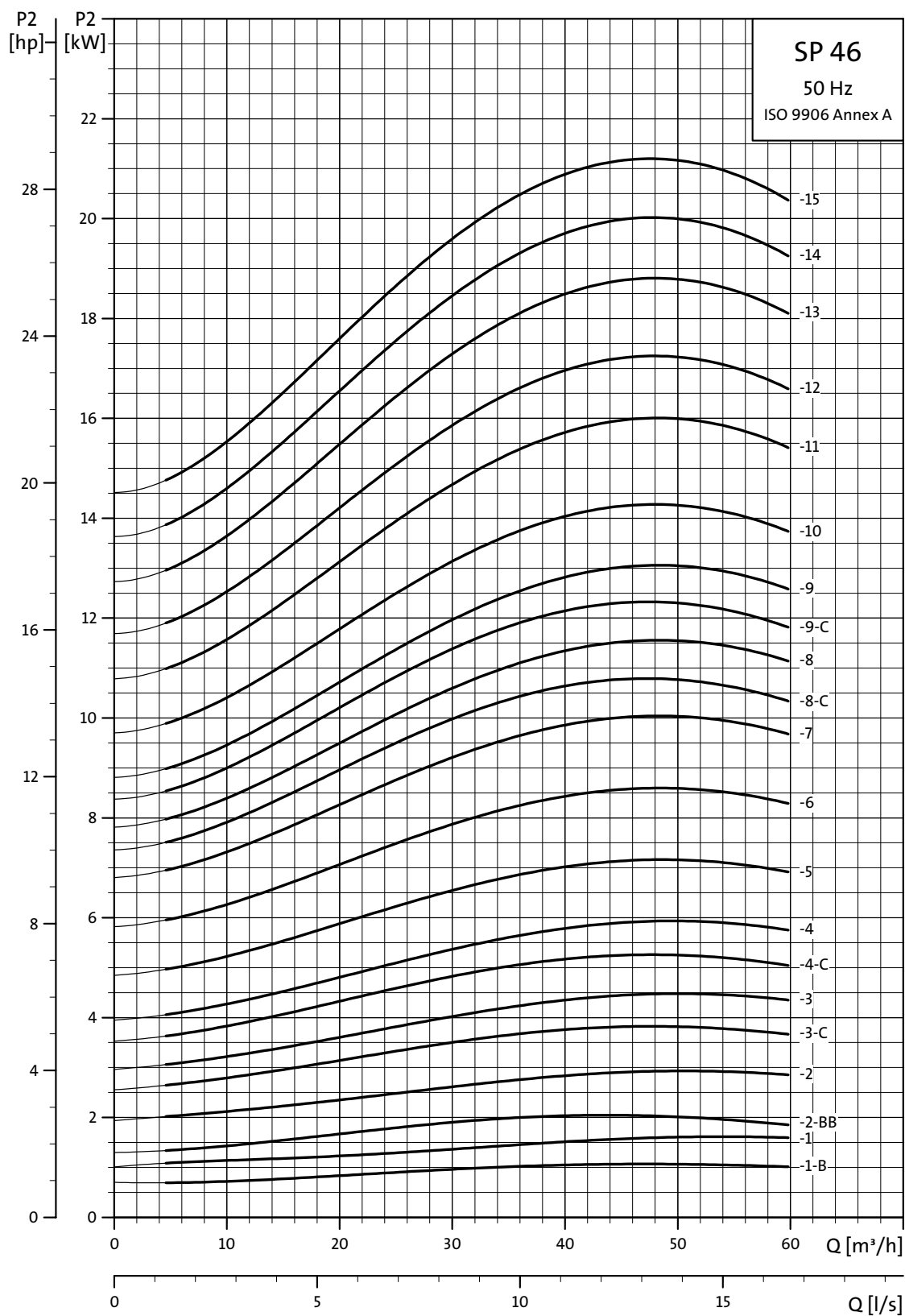

TMO1 8767 4702

Courbes de puissance

Pompes immergées
SP 46

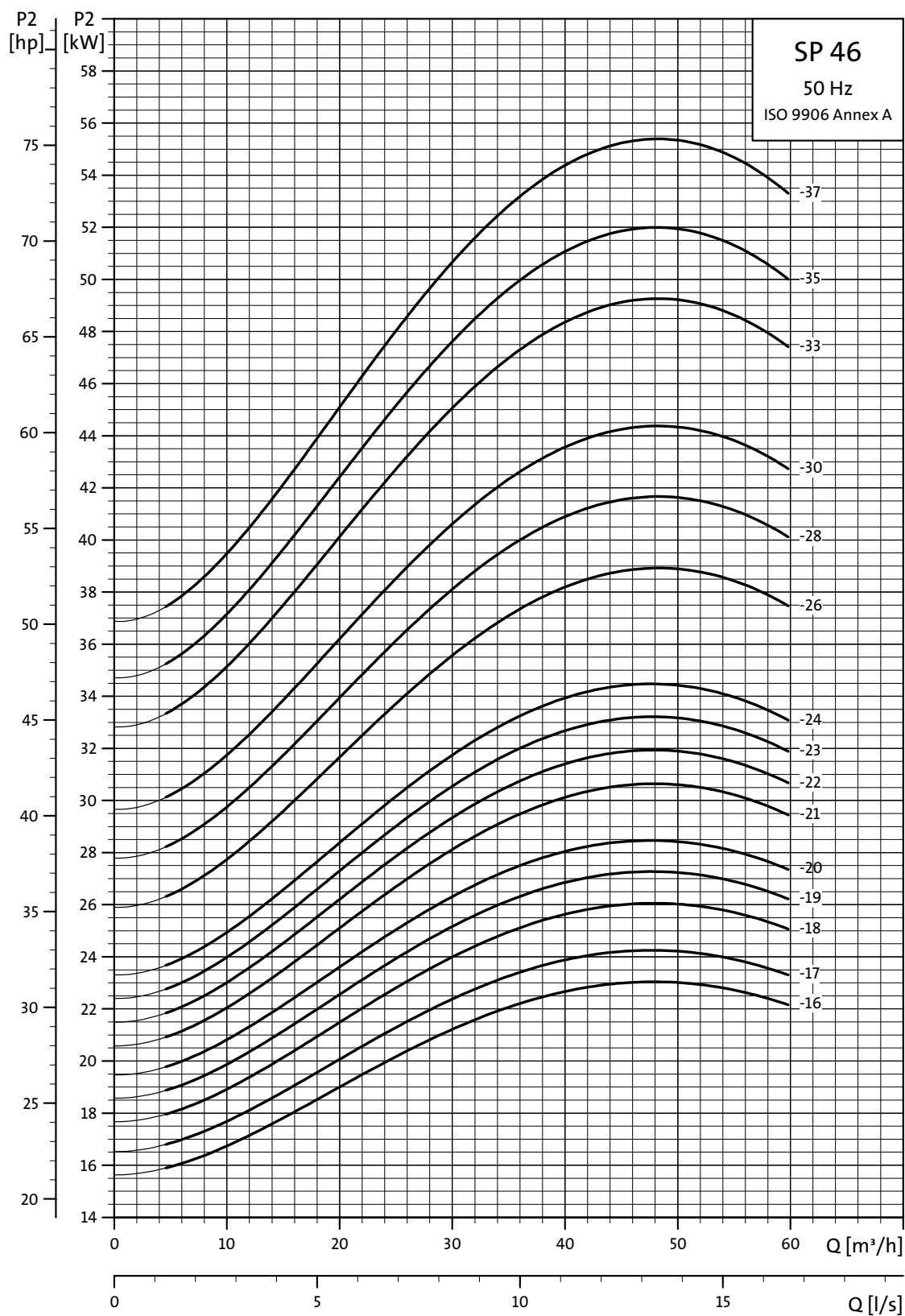

TM01 8768 4702

Courbes de performances

Pompes immergées
SP 60

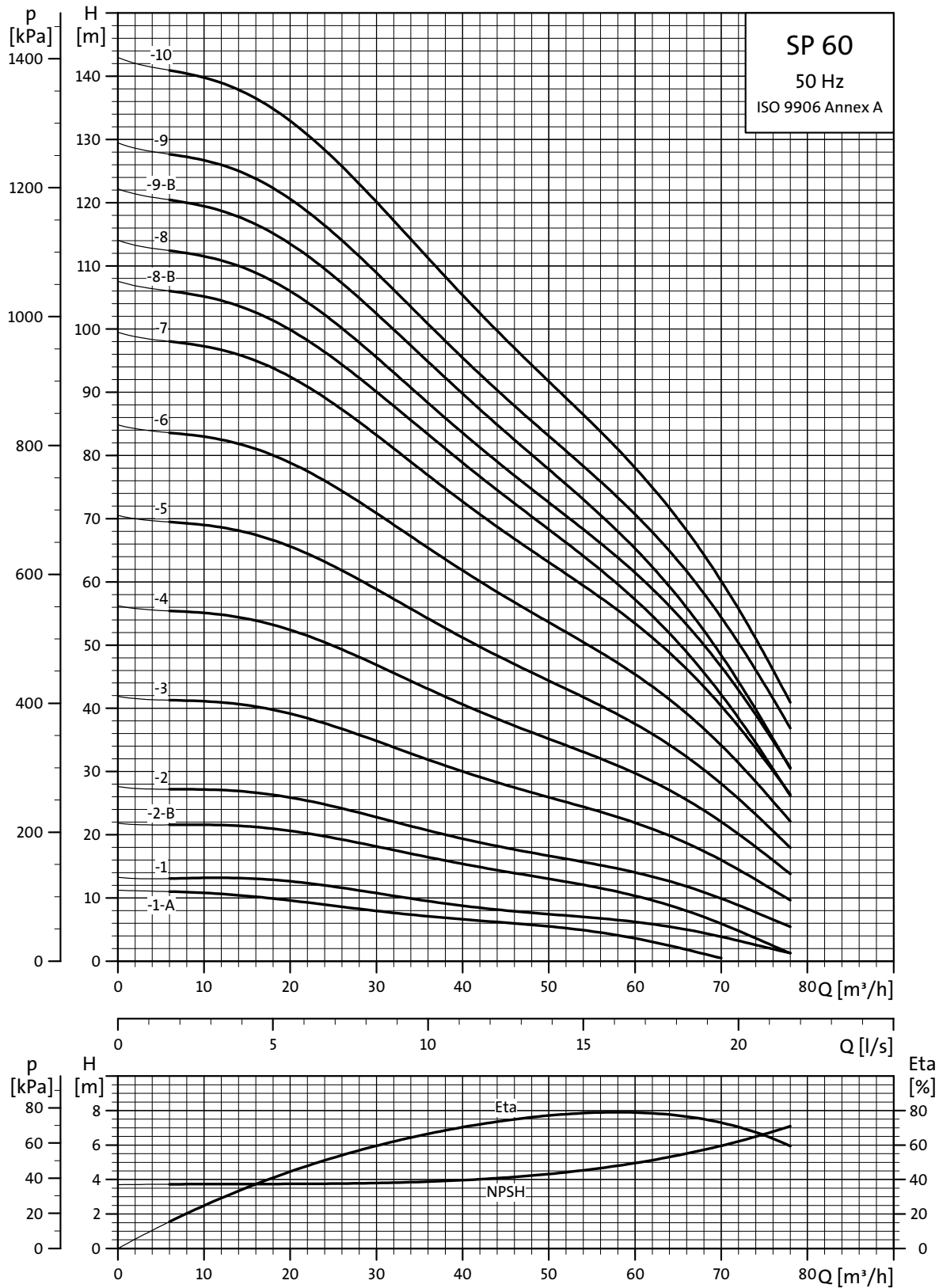

TM01 8826 4702

Courbes de performances

Pompes immergées
SP 60

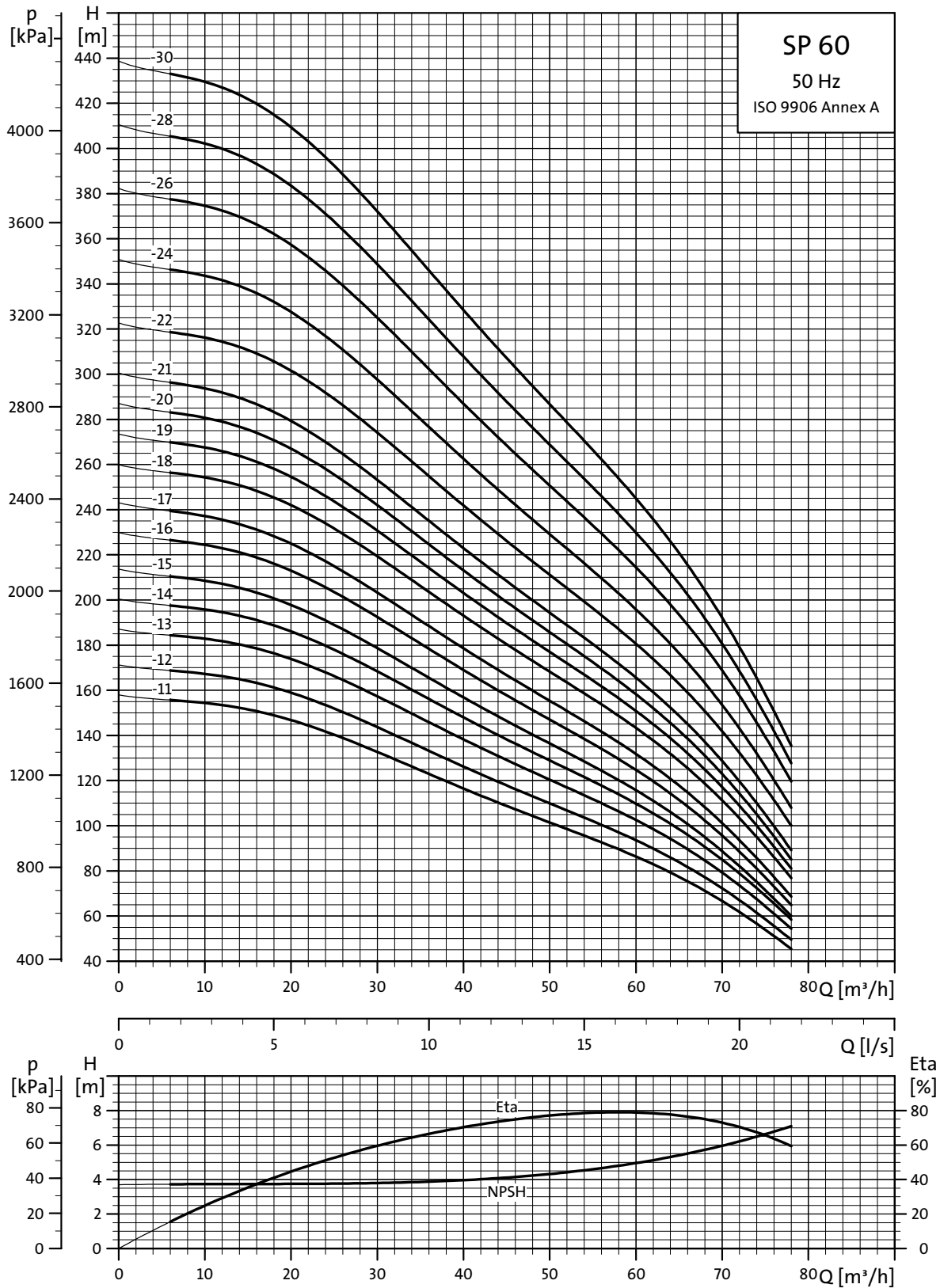

TM01 8827 4702

Dimensions et poids

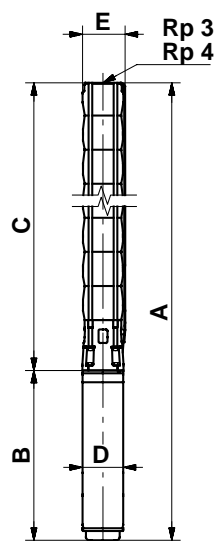

TM00 0961 I196

Type de pompe	Moteur		Dimensions [mm]										Poids net [kg]
	Type	Puissance [kW]	Raccordement Rp 3				Raccordement Rp 4				B	D	
			A	C	E*	E**	A	C	E*	E**			
SP 60-1-A	MS 4000	1.5	780	364	142		786	370	146		416	95	20
SP 60-1	MS 4000	2.2	817	364	142		823	370	146		453	95	22
SP 60-2-B	MS 4000	3.0	970	477	142		976	483	146		493	95	25
SP 60-2	MS 4000	4.0	1050	477	142		1056	483	146		573	95	29
SP 60-3	MS 4000	5.5	1263	590	142		1269	596	146		673	95	37
SP 60-3	MS 6000	5.5	1150	606	147	150	1156	612	149	152	544	138	47
SP 60-4	MS 4000	7.5	1476	703	142		1482	709	146		773	95	44
SP 60-4	MS 6000	7.5	1293	719	147	150	1299	725	149	152	574	138	50
SP 60-5	MS 6000	9.2	1436	832	147	150	1442	838	149	152	604	138	60
SP 60-6	MS 6000	11	1584	950	147	150	1585	951	149	152	634	138	65
SP 60-7	MS 6000	13	1722	1058	147	150	1728	1064	149	152	664	138	71
SP 60-8-B	MS 6000	13	1835	1171	147	150	1841	1177	149	152	664	138	73
SP 60-8	MS 6000	15	1870	1171	147	150	1876	1177	149	152	699	138	77
SP 60-9-B	MS 6000	15	1983	1284	147	150	1989	1290	149	152	699	138	80
SP 60-9	MS 6000	18.5	2038	1284	147	150	2044	1290	149	152	754	138	85
SP 60-10	MS 6000	18.5	2151	1397	147	150	2157	1403	149	152	754	138	88
SP 60-11	MS 6000	22	2324	1510	147	150	2330	1516	149	152	814	138	96
SP 60-12	MS 6000	22	2437	1623	147	150	2443	1629	149	152	814	138	99
SP 60-13	MS 6000	26	2610	1736	147	150	2616	1742	149	152	874	138	107
SP 60-14	MS 6000	26	2723	1849	147	150	2729	1855	149	152	874	138	109
SP 60-15	MS 6000	26	2836	1962	147	150	2842	1968	149	152	874	138	112
SP 60-16	MS 6000	30	3019	2075	147	150	3025	2081	149	152	944	138	122
SP 60-17	MS 6000	30	3132	2188	147	150	3138	2194	152	156	944	138	125
SP 60-18	MMS 6000	37	3806	2381	150	154	3812	2387	152	156	1425	144	178
SP 60-19	MMS 6000	37	3919	2494	150	154	3925	2500	152	156	1425	144	180
SP 60-20	MMS 6000	37	4032	2607	150	154	4038	2613	152	156	1425	144	183
SP 60-21	MMS 6000	37	4147	2722	150	154	4151	2726	152	156	1425	144	185
SP 60-22	MMS 8000	45	4054	2784	180	180	4058	2788	180	180	1270	192	239
SP 60-24	MMS 8000	45					4447	3177	193	195	1270	192	272
SP 60-26	MMS 8000	55					4753	3403	193	195	1350	192	293
SP 60-28	MMS 8000	55					4979	3629	193	195	1350	192	299
SP 60-30	MMS 8000	55					5205	3855	193	195	1350	192	305

* Diamètre maxi de la pompe avec un câble moteur.

** Diamètre maxi de la pompe avec deux câbles moteur.

Les types de pompe ci-dessus sont aussi disponibles en versions R et N, voir page 5 pour plus de détails.

Autres types de raccordement possibles par brides, voir page 93.

Courbes de performances pour 1 étage

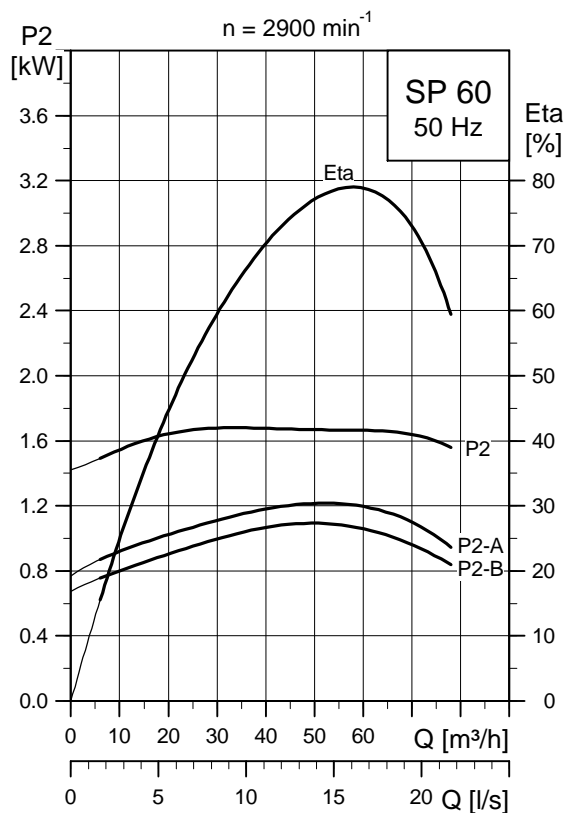
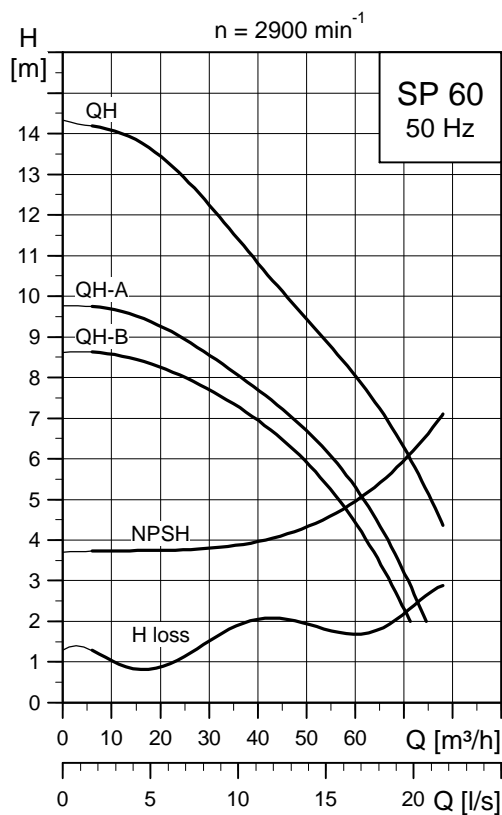

TM01 9047 1000 - TM01 9046 1000

Courbes de puissance

Pompes immergées
SP 60

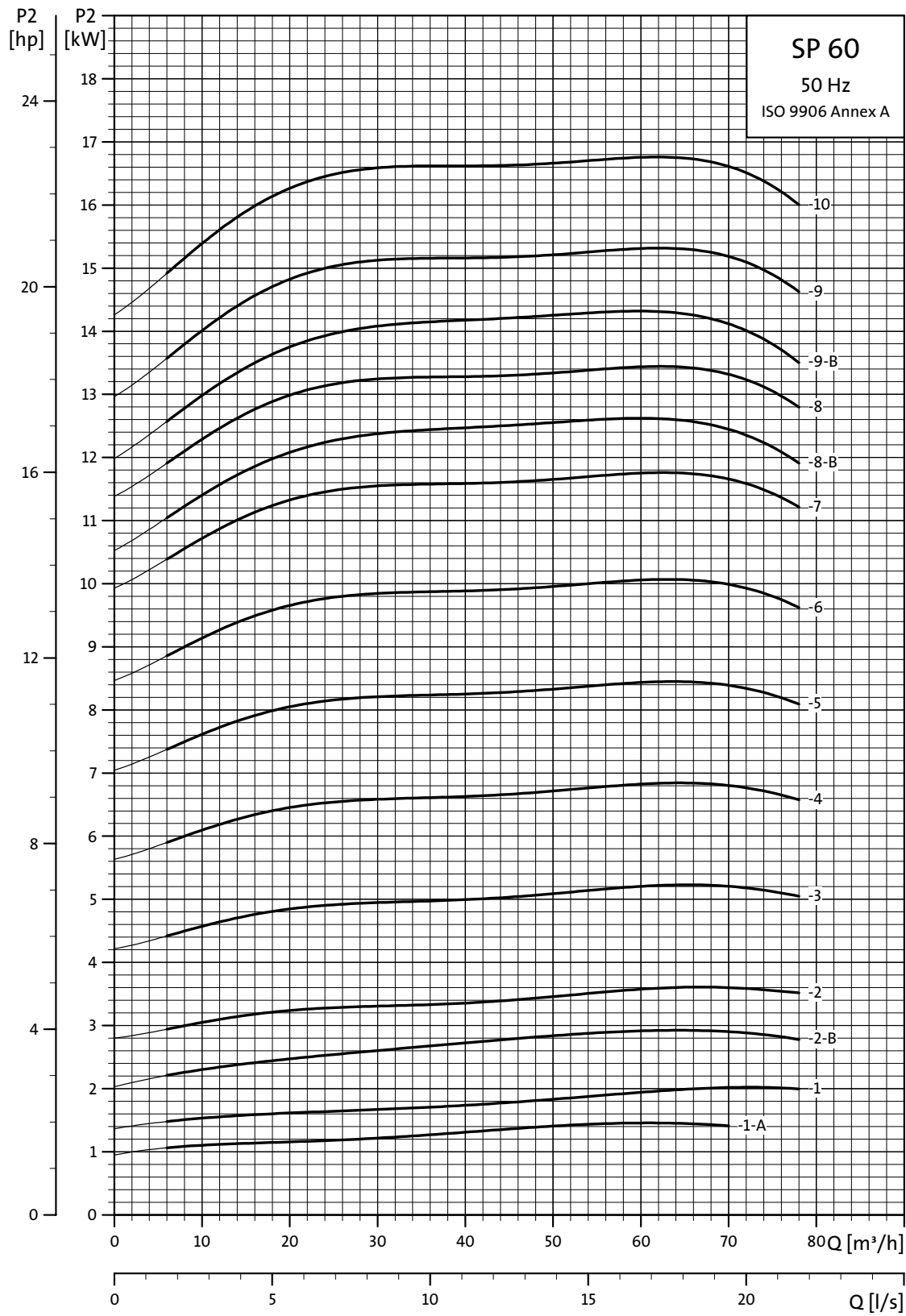

TM01 8828 4702

Courbes de puissance

Pompes immergées
SP 60

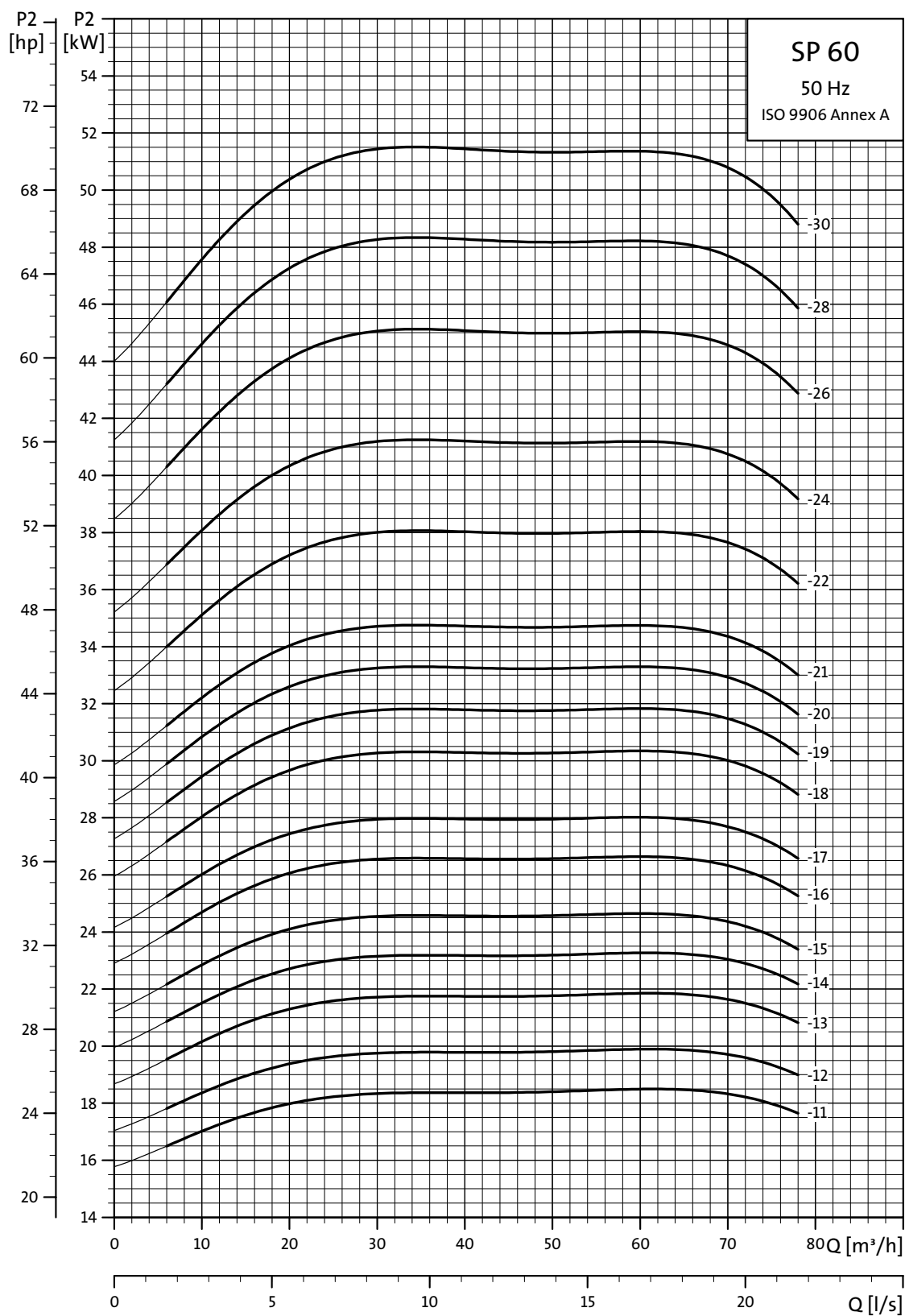

TM01 8829 4702

Courbes de performances

Pompes immergées
SP 77

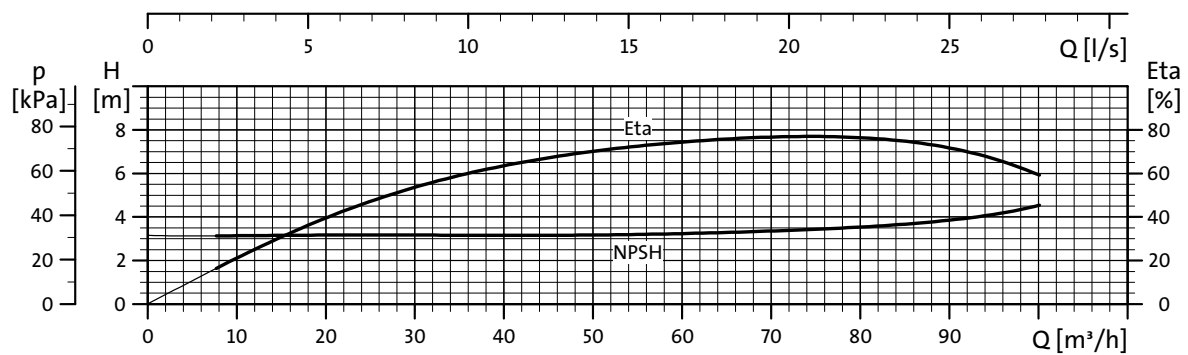
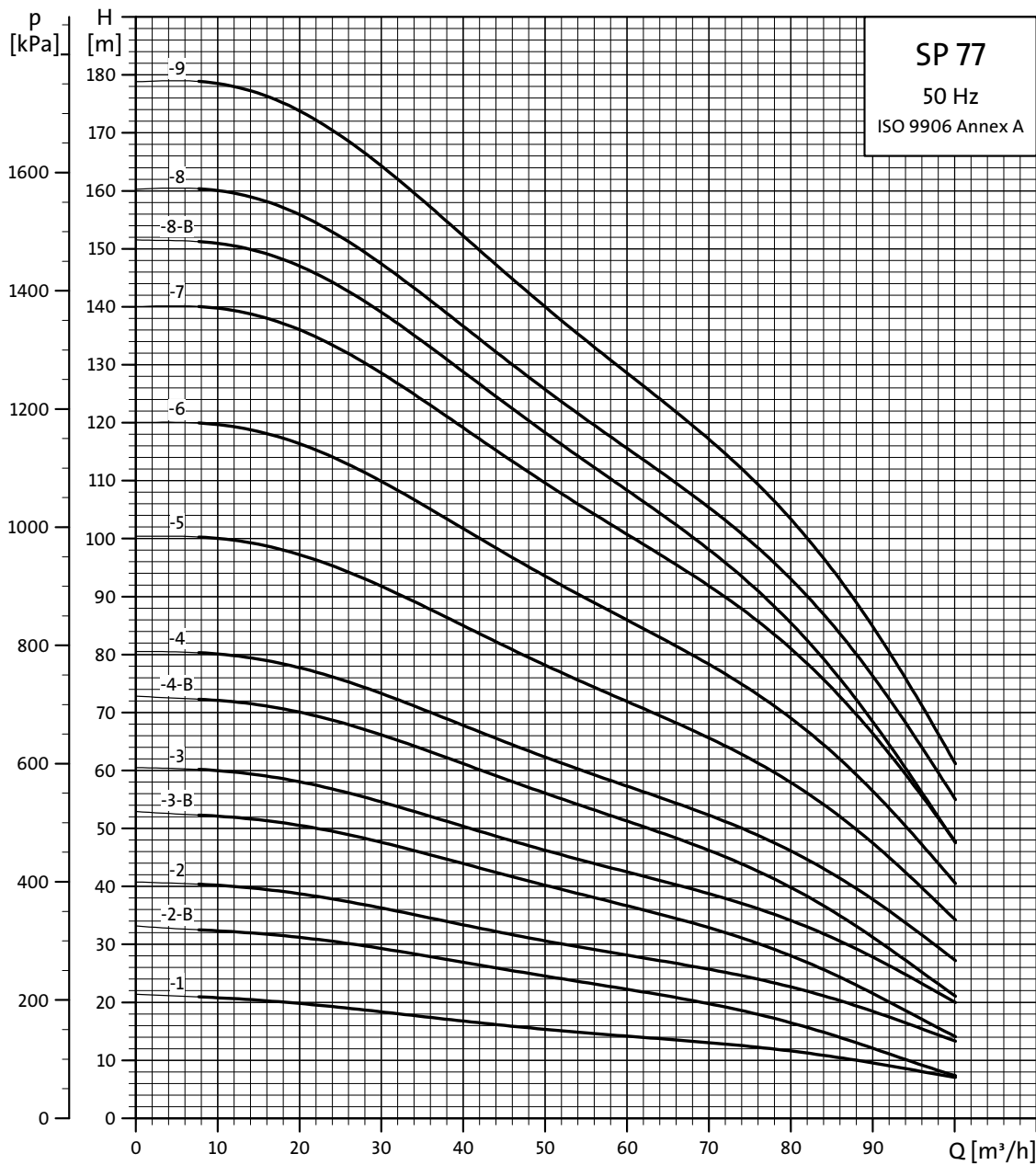

TW01.8769.4702

Courbes de performances

Pompes immergées
SP 77

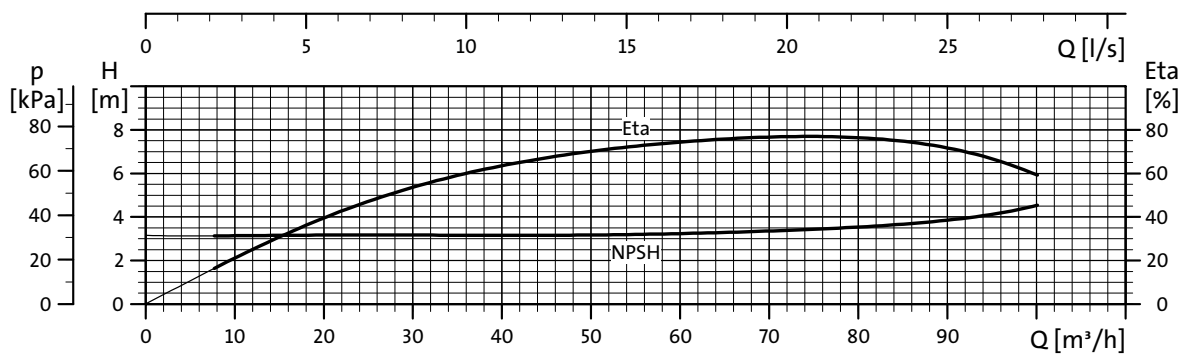
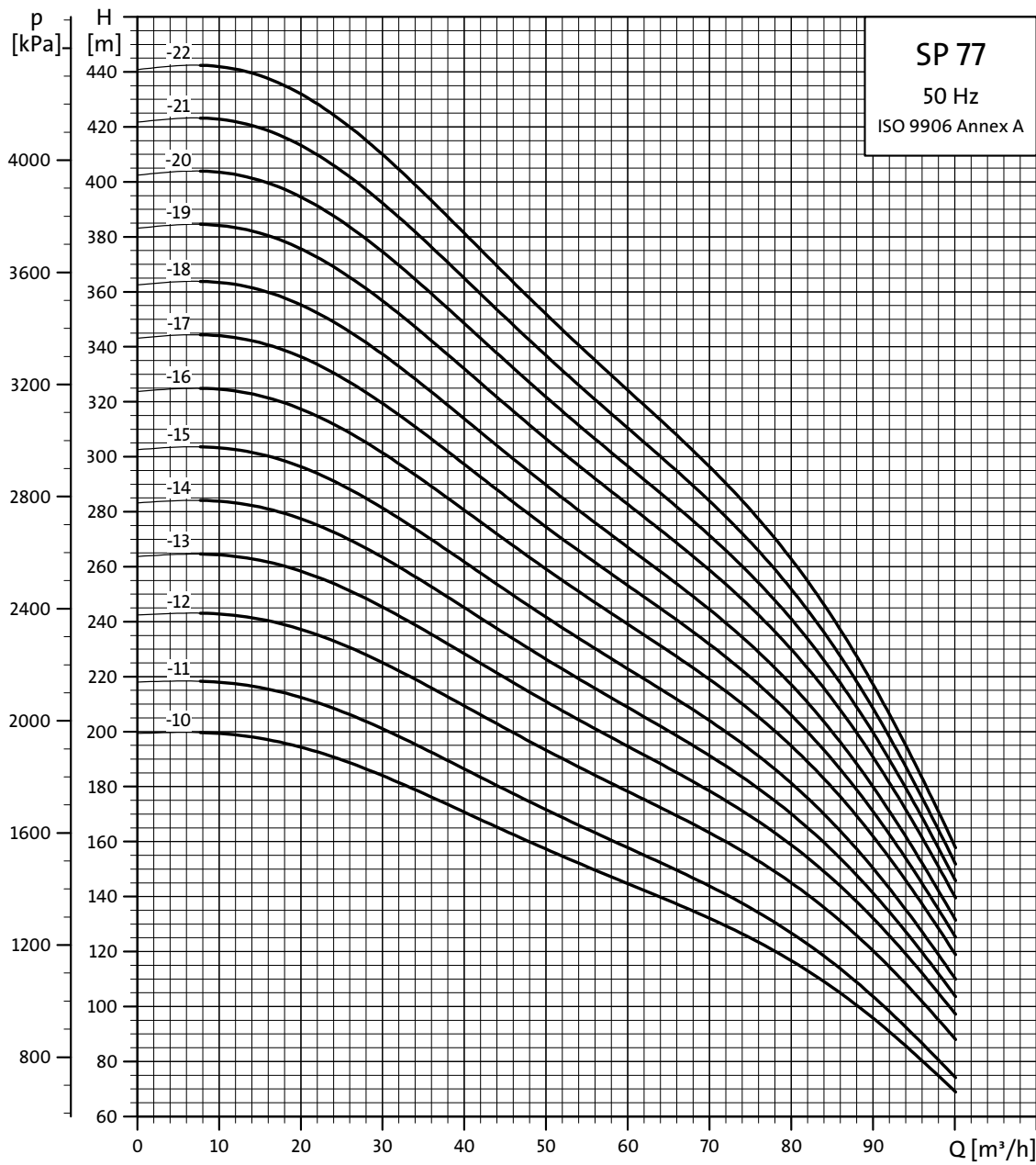

TW01.8770.4702

Dimensions et poids

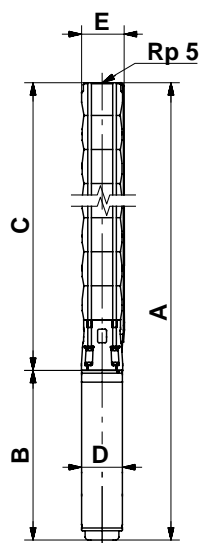

TM00 7872 2196

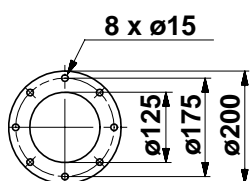

TM00 7323 1798

Type de pompe type	Moteur		Dimensions [mm]										Poids net [kg]
	Type	Puis- sance [kW]	Raccordement Rp 5				Bride 5" Grundfos				B	D	
			A	C	E*	E**	A	C	E*	E**			
SP 77-1	MS 6000	5,5	1162	618	178	186	1162	618	200	200	544	138	55
SP 77-2-B	MS 6000	5,5	1290	746	178	186	1290	746	200	200	544	138	59
SP 77-2	MS 6000	7,5	1320	746	178	186	1320	746	200	200	574	138	63
SP 77-3-B	MS 6000	9,2	1478	874	178	186	1478	874	200	200	604	138	72
SP 77-3	MS 6000	11	1508	874	178	186	1508	874	200	200	634	138	75
SP 77-4-B	MS 6000	13	1667	1003	178	186	1667	1003	200	200	664	138	82
SP 77-4	MS 6000	15	1702	1003	178	186	1702	1003	200	200	699	138	86
SP 77-5	MS 6000	18,5	1885	1131	178	186	1885	1131	200	200	754	138	95
SP 77-6	MS 6000	22	2073	1259	178	186	2073	1259	200	200	814	138	105
SP 77-7	MS 6000	26	2261	1387	178	186	2261	1387	200	200	874	138	114
SP 77-8-B	MS 6000	26	2389	1515	178	186	2389	1515	200	200	874	138	118
SP 77-8	MS 6000	30	2459	1515	178	186	2459	1515	200	200	944	138	126
SP 77-9	MS 6000	30	2587	1643	178	186	2587	1643	200	200	944	138	129
SP 77-10	MMS 6000	37	3196	1771	178	186	3196	1771	200	200	1425	144	181
SP 77-11	MMS 6000	37	3339	1914	178	186	3323	1898	200	200	1425	144	184
SP 77-12	MMS 8000	45	3313	2043	200	204	3313	2043	209	209	1270	192	240
SP 77-13	MMS 8000	55	3522	2172	200	204	3522	2172	209	209	1350	192	259
SP 77-14	MMS 8000	55	3650	2300	200	204	3650	2300	209	209	1350	192	263
SP 77-15	MMS 8000	55	3779	2429	200	204					1350	192	266
SP 77-16	MMS 8000	63	4047	2557	200	204					1490	192	296
SP 77-17	MMS 8000	63	4175	2685	200	204					1490	192	300
SP 77-18	MMS 8000	63	4304	2814	200	204					1490	192	304
SP 77-19	MMS 8000	75	4826	3236	200	204					1590	192	334
SP 77-20	MMS 8000	75	4954	3364	200	204					1590	192	338
SP 77-21	MMS 8000	75	5082	3492	200	202					1590	192	342
SP 77-22	MMS 8000	92	5450	3620	200	202					1830	192	391

* Diamètre maxi de la pompe avec un câble moteur.

** Diamètre maxi de la pompe avec deux câbles moteur.

Les types de pompe ci-dessus sont aussi disponibles en version N, voir page 5 pour plus de détails. Voir dimensions ci-dessus.

Autres types de raccordement possibles par brides, voir page 93.

Courbes de performances pour 1 étage

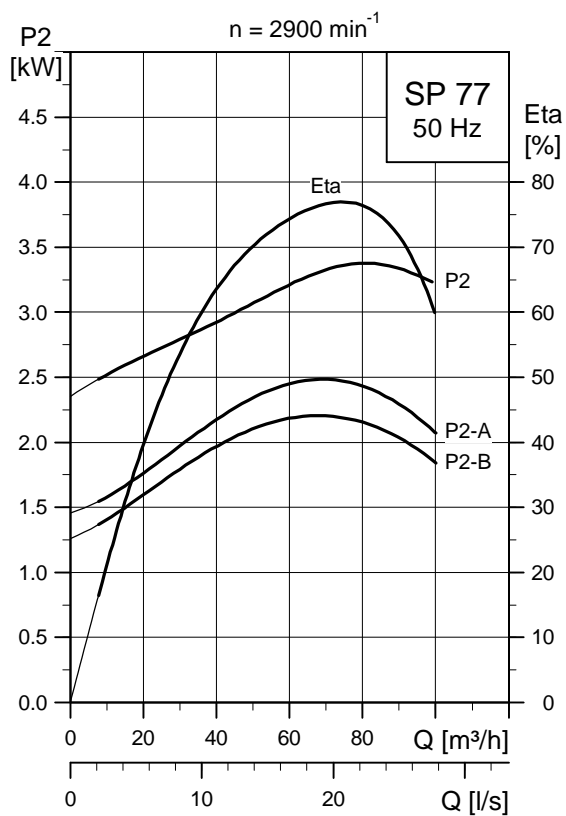
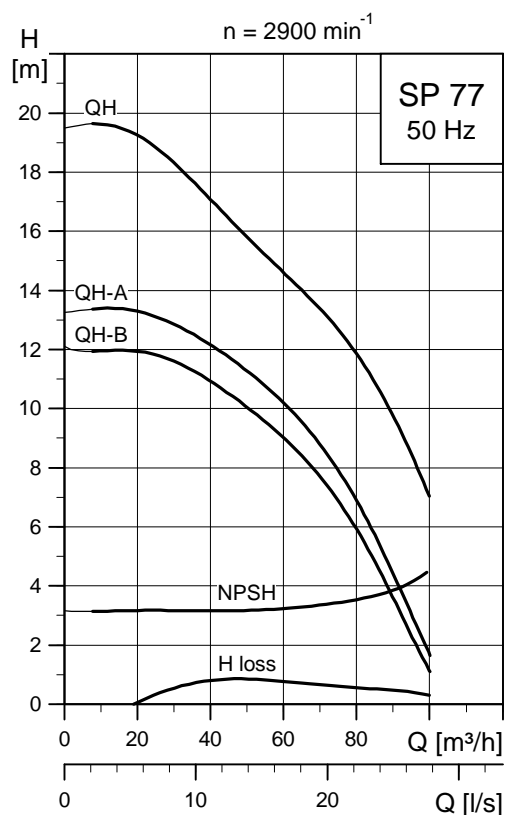

TM01 9051 1000 - TM01 9050 1000

Courbes de puissance

Pompes immergées
SP 77

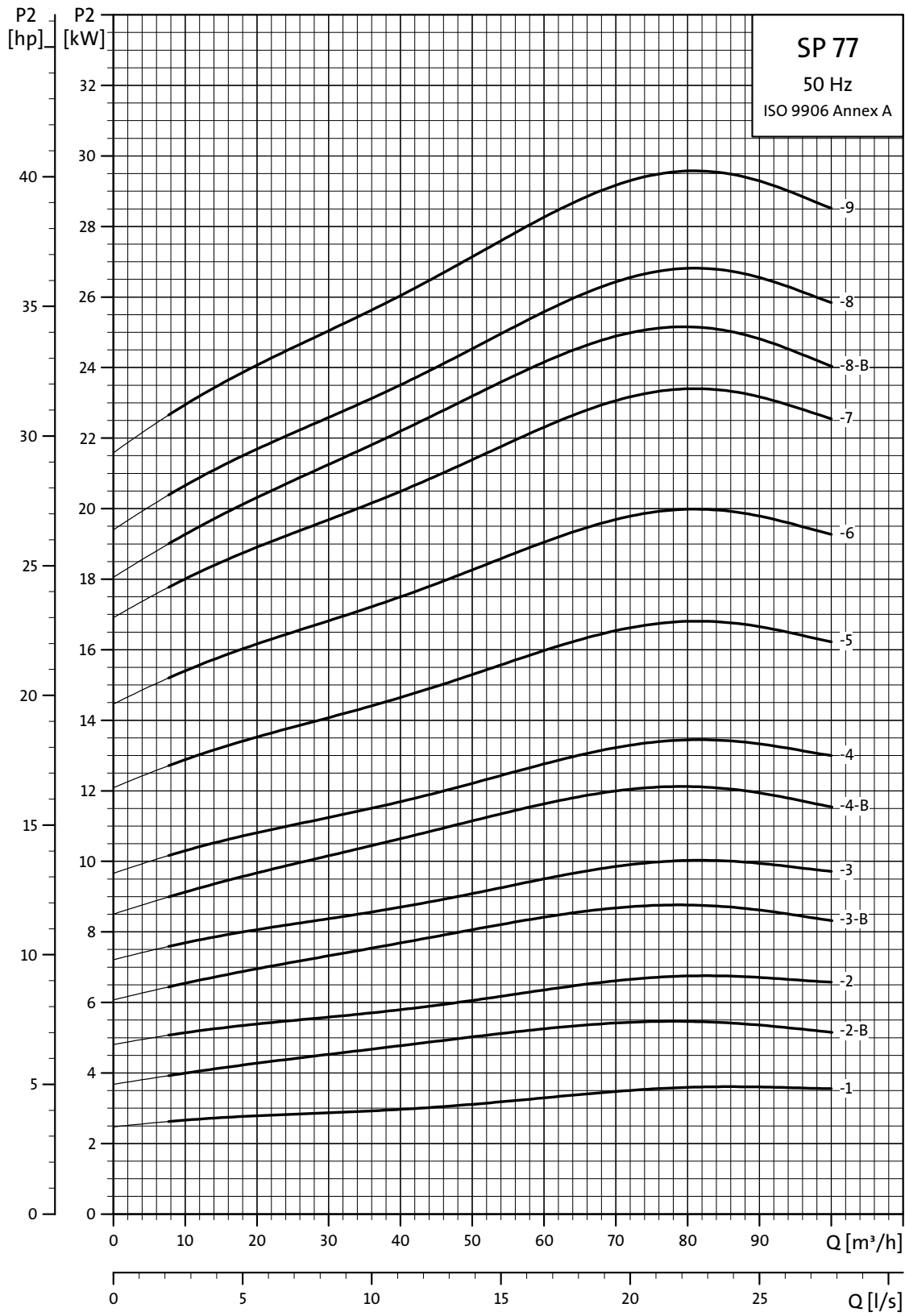

TM01.8771.4702

Courbes de puissance

Pompes immergées
SP 77

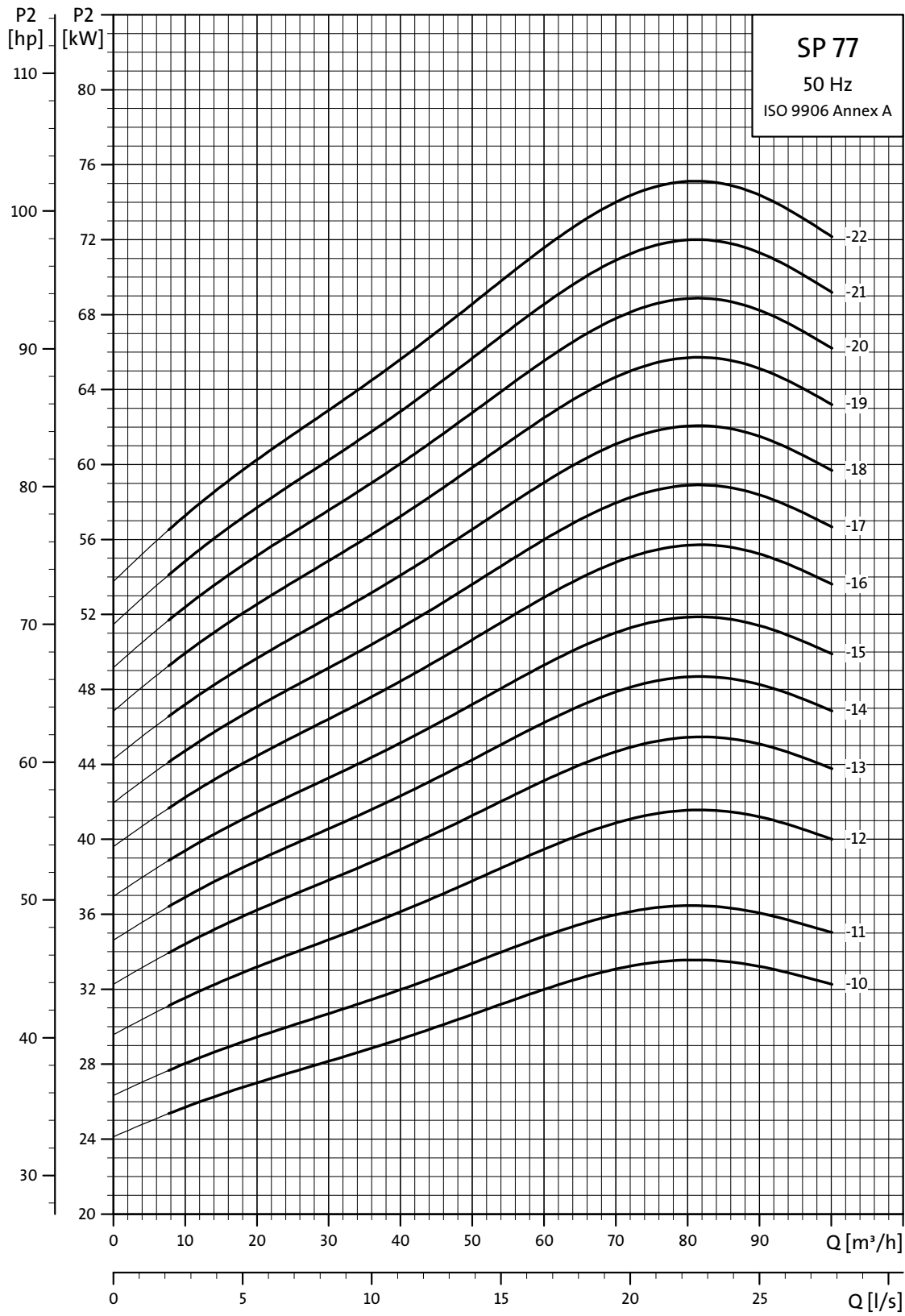

TW01.8772.4702

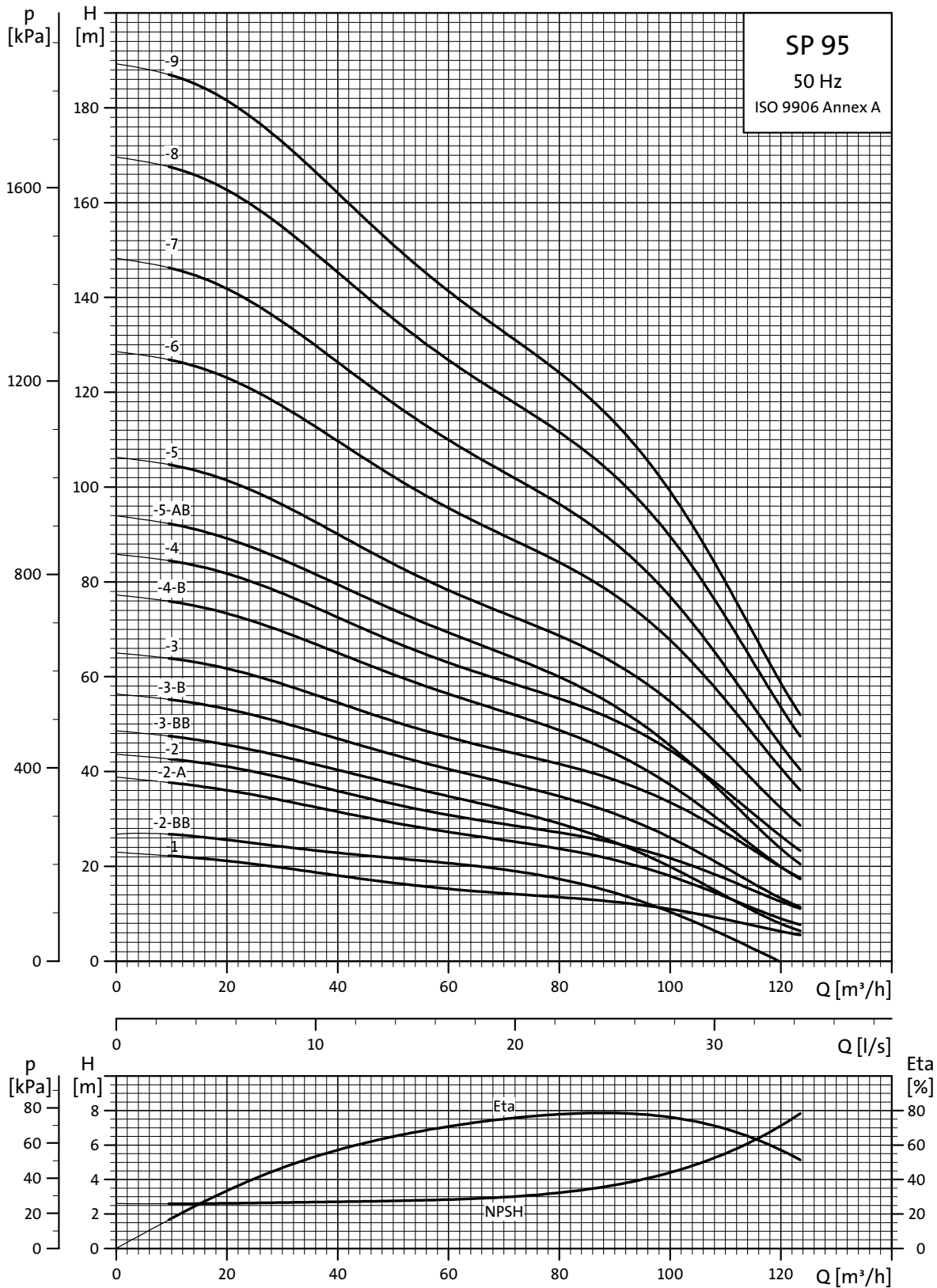

TMO1 8773 4702

Courbes de performances

Pompes immergées
SP 95

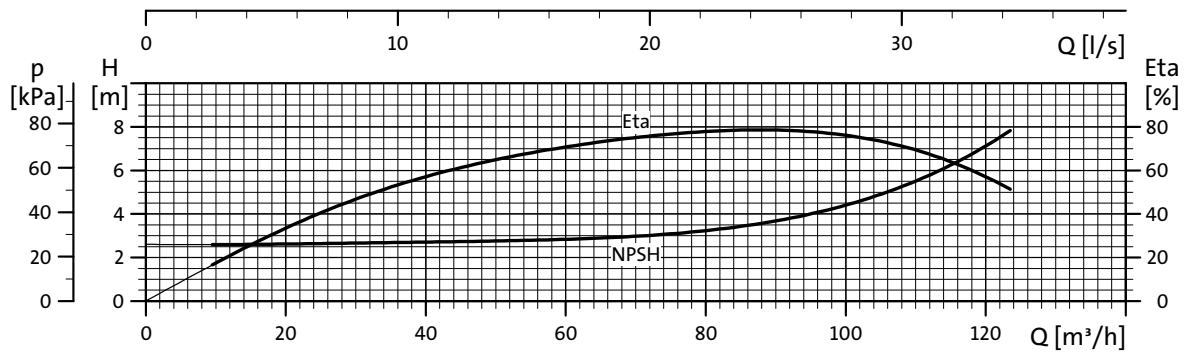
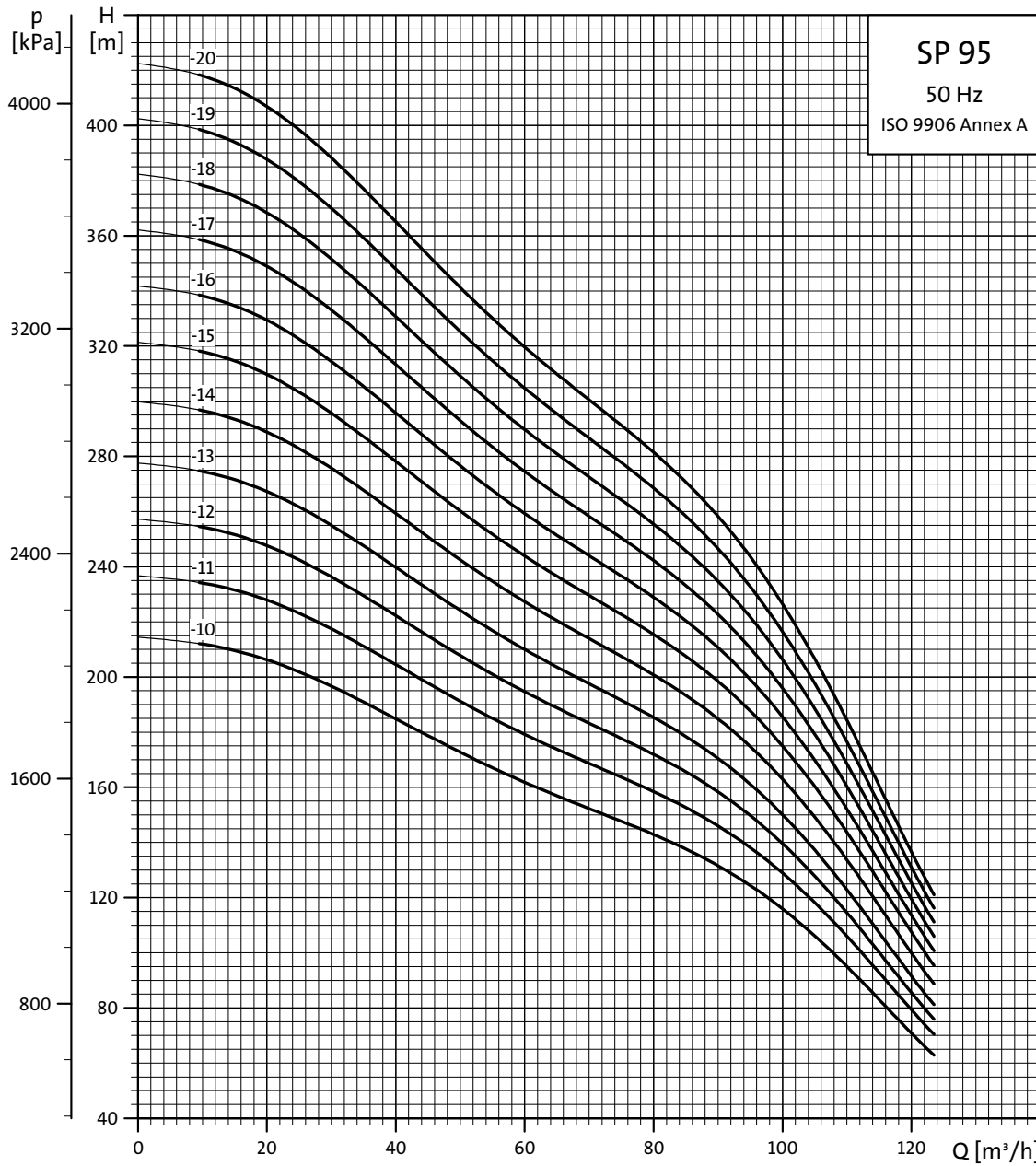

TM01 8774 4702

Dimensions et poids

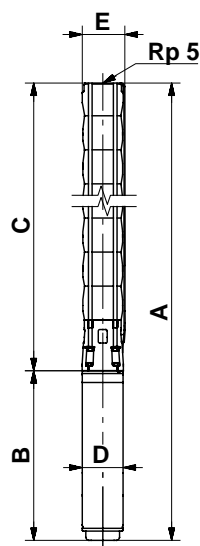

TM00 7872 2196

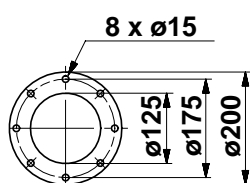

TM00 7323 1798

Type de pompe	Moteur		Dimensions [mm]								Poids net [kg]		
	Type	Puis- sance [kW]	Raccordement Rp 5				Raccordement à bride 5"						
			A	C	E*	E**	A	C	E*	E**		B	D
SP 95-1	MS 6000	5,5	1162	618	178	186	1162	618	200	200	544	138	55
SP 95-2-BB	MS 6000	5,5	1290	746	178	186	1290	746	200	200	544	138	72
SP 95-2-A	MS 6000	7,5	1320	746	178	186	1320	746	200	200	574	138	63
SP 95-2	MS 6000	9,2	1350	746	178	186	1350	746	200	200	604	138	68
SP 95-3-BB	MS 6000	9,2	1478	874	178	186	1478	874	200	200	604	138	72
SP 95-3-B	MS 6000	11	1508	874	178	186	1508	874	200	200	634	138	75
SP 95-3	MS 6000	13	1538	874	178	186	1538	874	200	200	664	138	78
SP 95-4-B	MS 6000	15	1702	1003	178	186	1702	1003	200	200	699	138	86
SP 95-4	MS 6000	18,5	1757	1003	178	186	1757	1003	200	200	754	138	91
SP 95-5-AB	MS 6000	18,5	1885	1131	178	186	1885	1131	200	200	754	138	95
SP 95-5	MS 6000	22	1945	1131	178	186	1945	1131	200	200	814	138	101
SP 95-6	MS 6000	26	2133	1259	178	186	2133	1259	200	200	874	138	110
SP 95-7	MS 6000	30	2331	1387	178	186	2331	1387	200	200	944	138	122
SP 95-8	MMS 6000	37	2940	1515	178	186	2940	1515	200	200	1425	144	173
SP 95-9	MMS 6000	37	3067	1642	178	186	3067	1642	200	200	1425	144	177
SP 95-10	MMS 8000	45	3055	1785	196	204	3055	1785	205	205	1270	192	233
SP 95-11	MMS 8000	55	3264	1914	196	204	3264	1914	205	205	1350	192	251
SP 95-12	MMS 8000	55	3393	2043	196	204	3393	2043	205	205	1350	192	255
SP 95-13	MMS 8000	55	3522	2172	196	204	3522	2172	205	205	1350	192	259
SP 95-14	MMS 8000	63	3790	2300	196	204	3790	2300	205	205	1490	192	289
SP 95-15	MMS 8000	75	4019	2429	196	204					1590	192	311
SP 95-16	MMS 8000	75	4147	2557	196	204					1590	192	315
SP 95-17	MMS 8000	75	4275	2685	196	204					1590	192	319
SP 95-18	MMS 8000	92	4938	3108	196	204					1830	192	376
SP 95-19	MMS 8000	92	5066	3236	196	204					1830	192	380
SP 95-20	MMS 8000	92	5194	3364	196	204					1830	192	384

* Diamètre maxi de la pompe avec un câble moteur.

** Diamètre maxi de la pompe avec deux câbles moteur.

Les types de pompe ci-dessus sont aussi disponibles en version N, voir page 5 pour plus de détails. Voir dimensions ci-dessus.

Autres types de raccordement possibles par brides, voir page 93.

Courbes de performances pour 1 étage

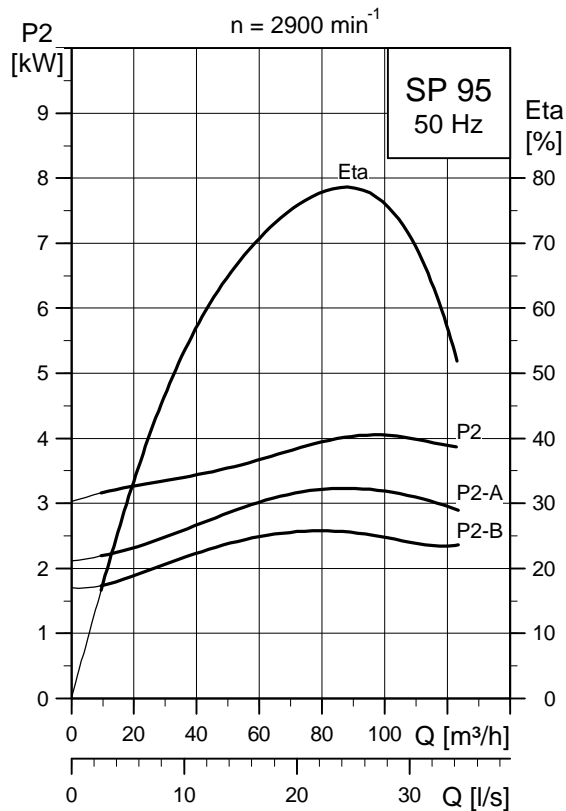
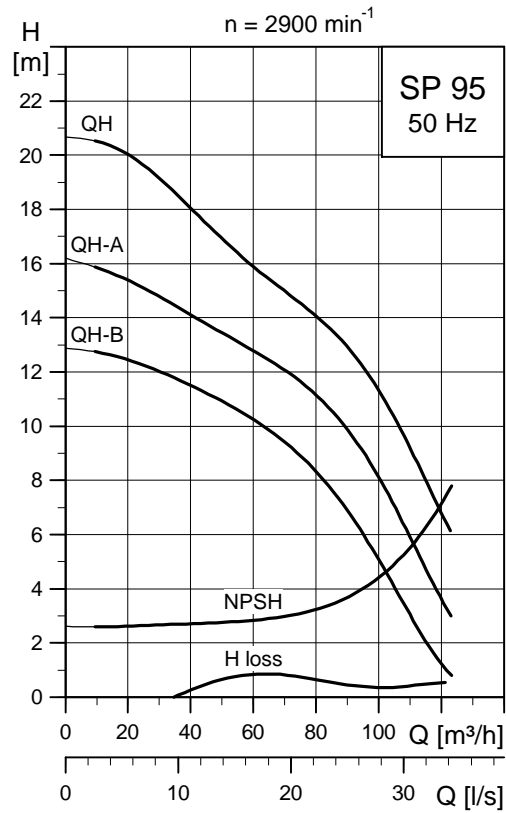

TM01.9055.1000 - TM01.9054.1000

Courbes de puissance

Pompes immergées
SP 95

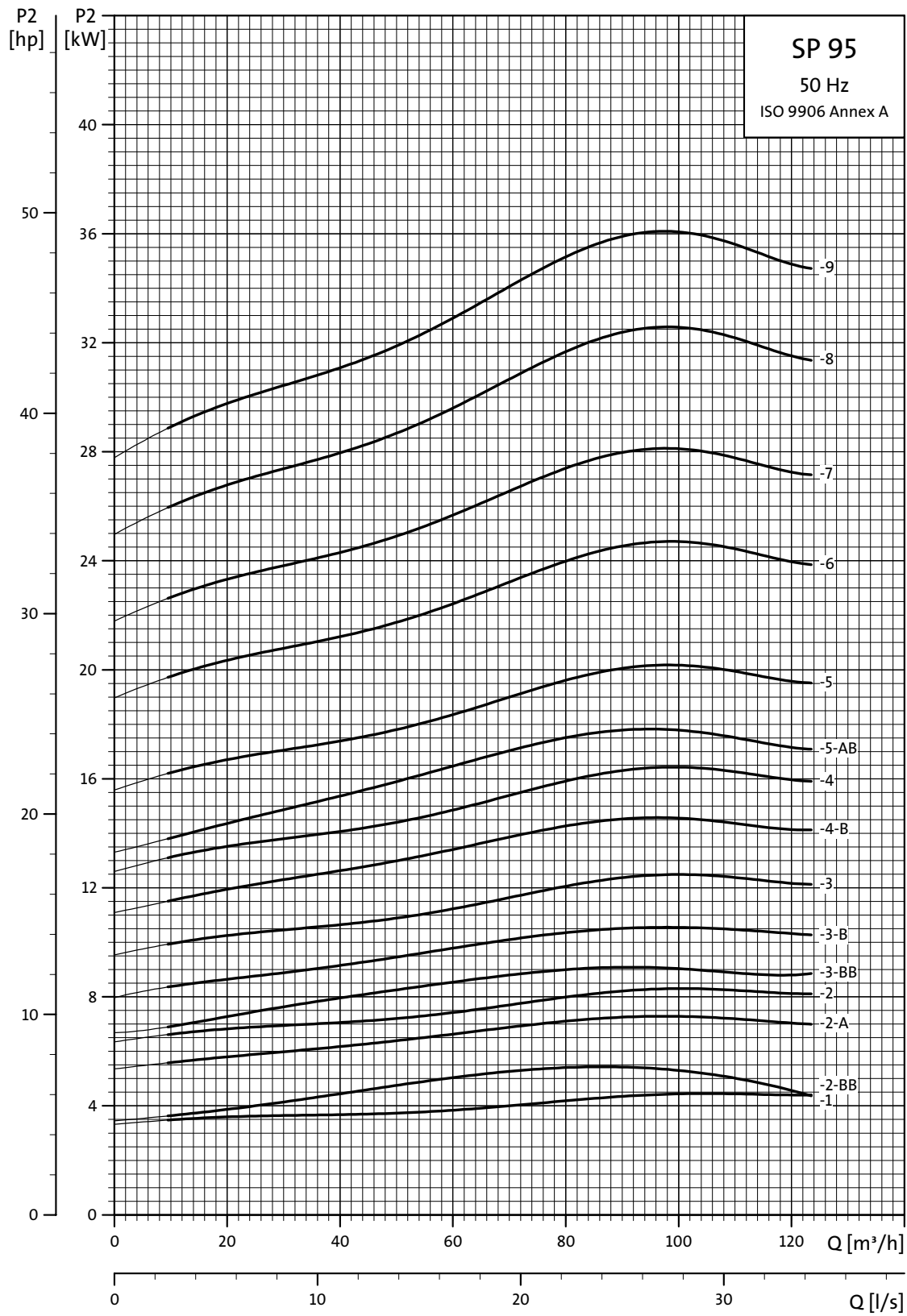

TMO1 8775 4702

Courbes de puissance

Pompes immergées
SP 95

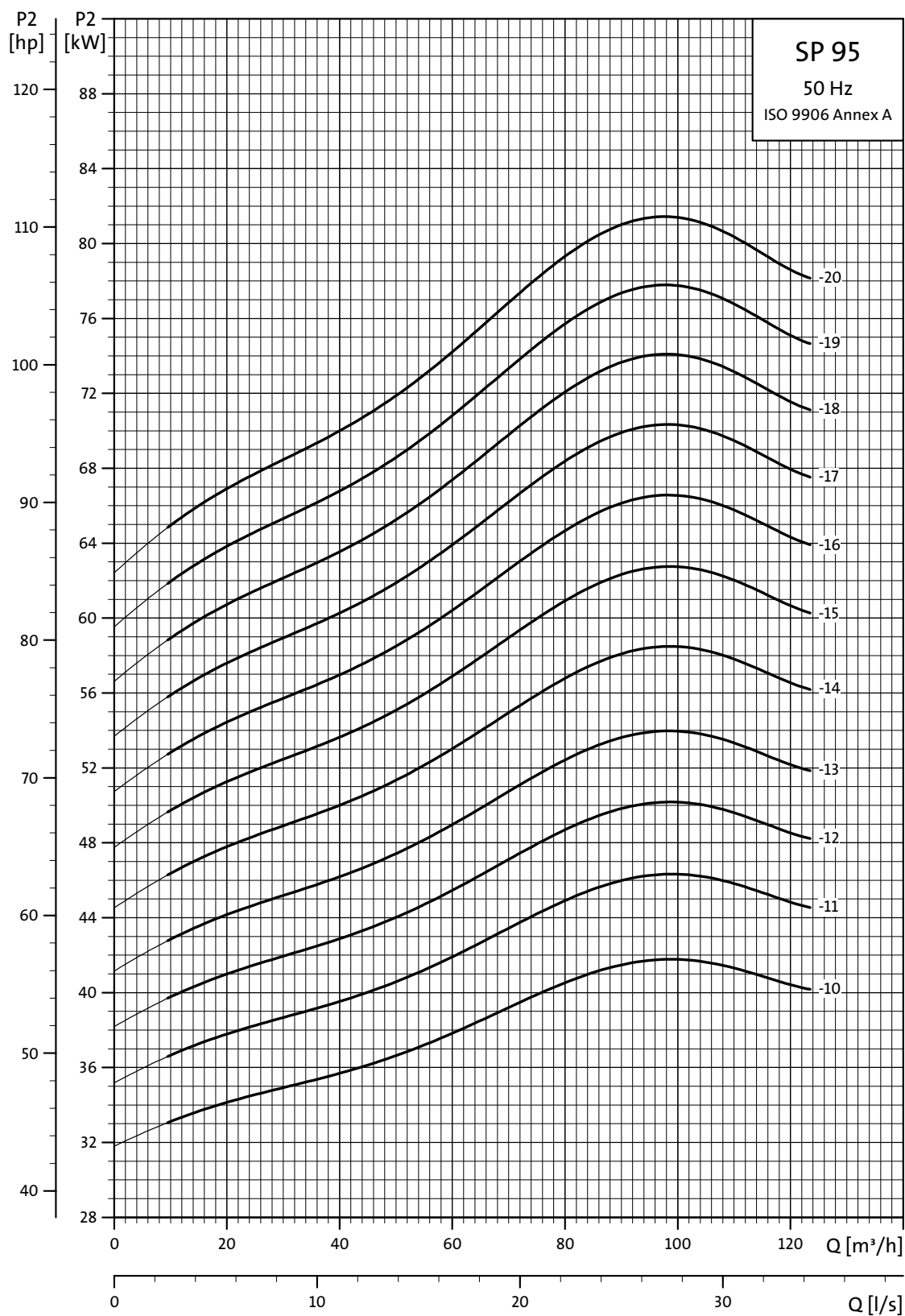

TM01 8776 4702

Courbes de performances

Pompes immergées
SP 125

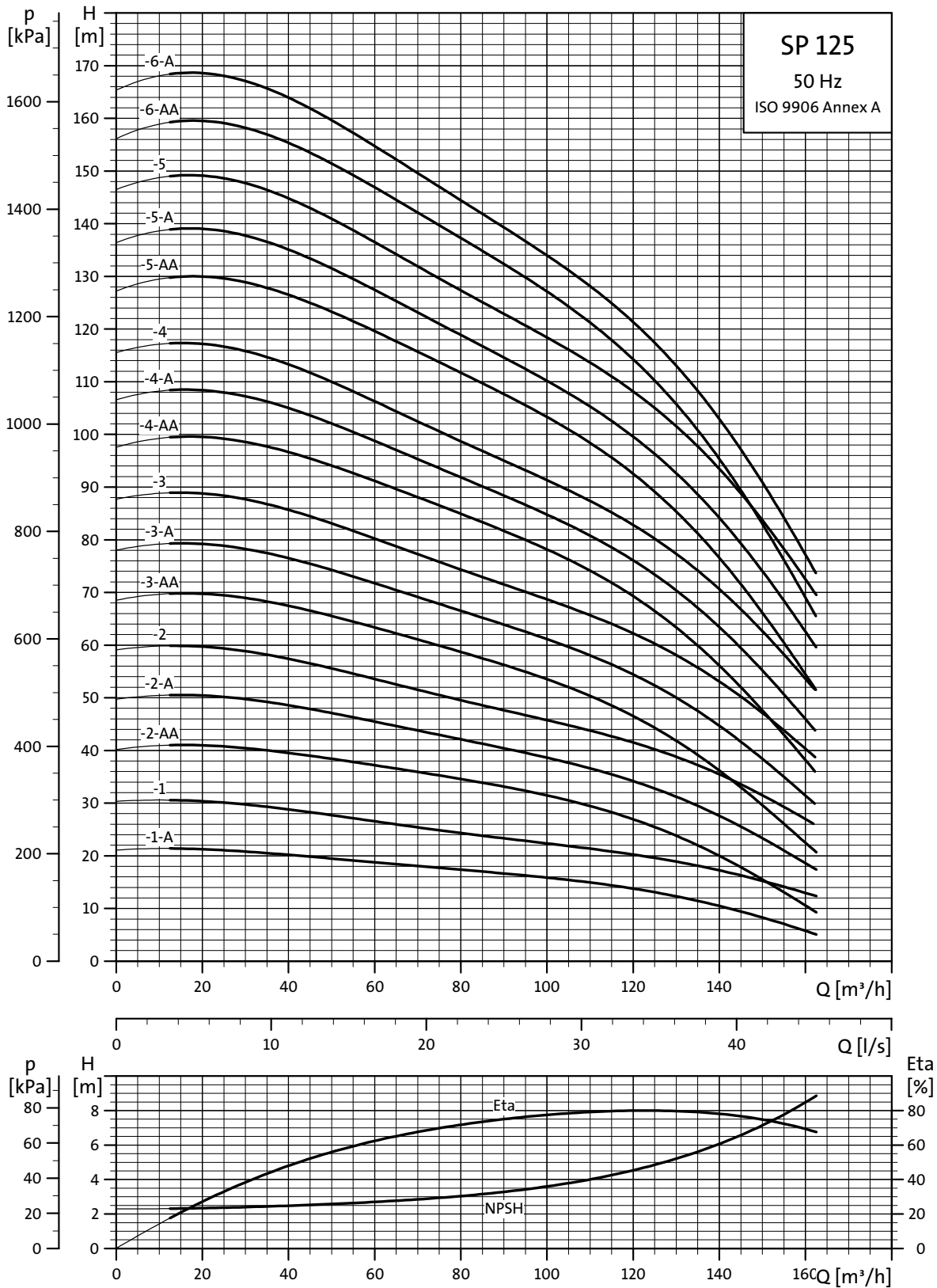

TMA01 8777 4702

Courbes de performances

Pompes immergées
SP 125

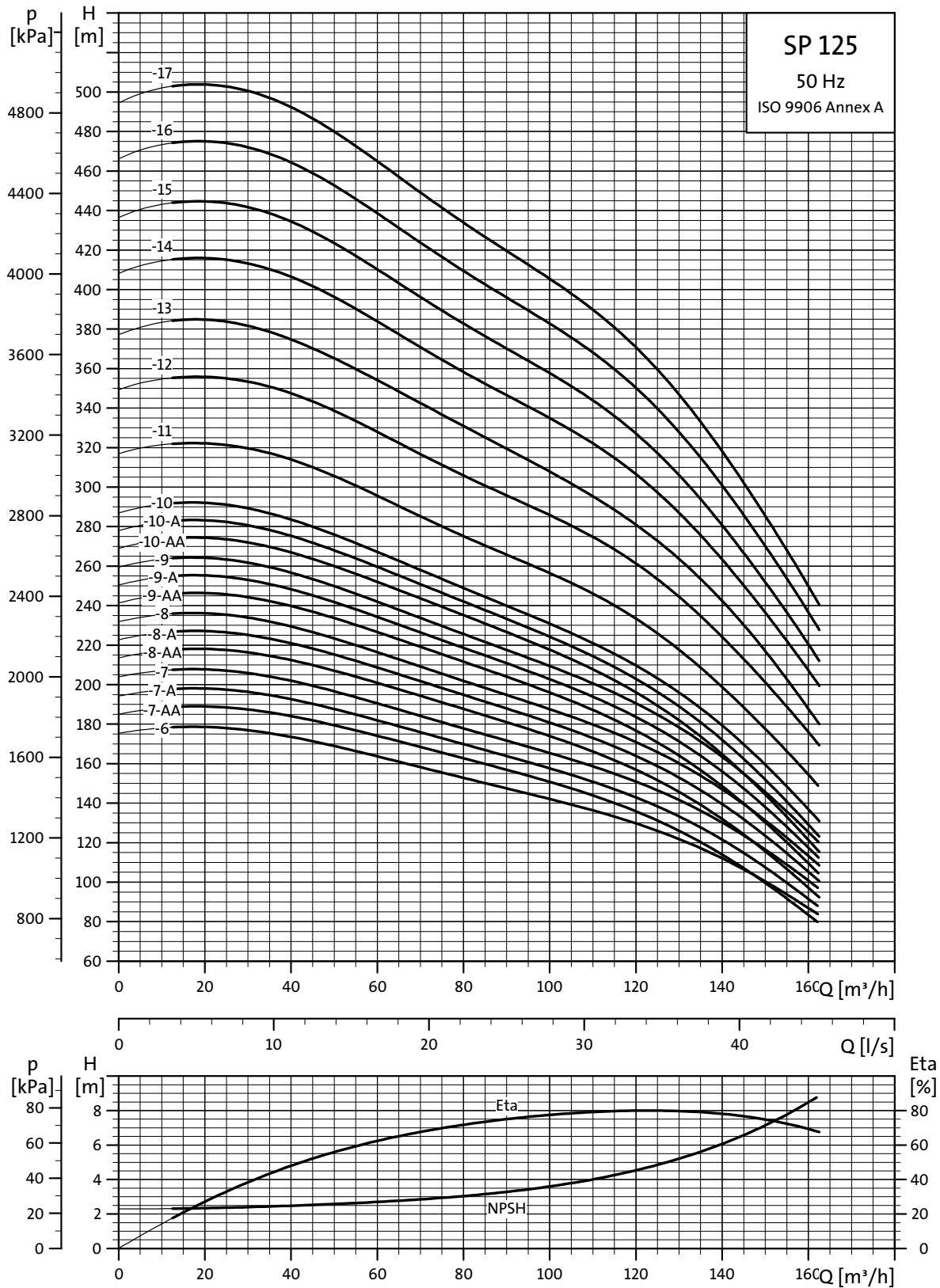

TM01 8778 4702

Dimensions et poids

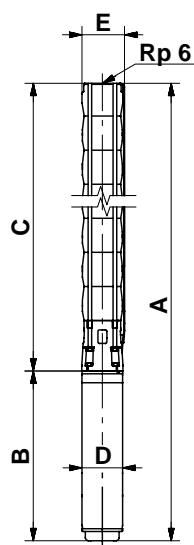

TM00 8760 3596

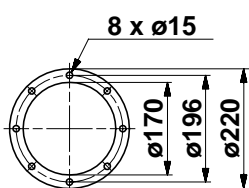

TM00 7324 1798

Type de pompe	Moteur		Dimensions [mm]										Poids net [kg]
	Type	Puis- sance [kW]	Raccordement Rp 6				Bride Grundfos 6"				B	D	
			A	C	E*	E**	A	C	E*	E**			
SP 125-1-A	MS 6000	7,5	1225	651	211	218	1225	651	222	226	574	138	70
SP 125-1	MS 6000	11	1285	651	211	218	1285	651	222	226	634	138	79
SP 125-2-AA	MS 6000	13	1471	807	211	218	1471	807	222	226	664	138	88
SP 125-2-A	MS 6000	18,5	1561	807	211	218	1561	807	222	226	754	138	97
SP 125-2	MS 6000	22	1621	807	211	218	1621	807	222	226	814	138	103
SP 125-3-AA	MS 6000	22	1777	963	211	218	1777	963	222	226	814	138	109
SP 125-3-A	MS 6000	26	1837	963	211	218	1837	963	222	226	874	138	115
SP 125-3	MS 6000	30	1907	963	211	218	1907	963	222	226	944	138	123
SP 125-4-AA	MMS 6000	37	2544	1119	211	218	2544	1119	222	226	1425	144	176
SP 125-4-A	MMS 6000	37	2544	1119	211	218	2544	1119	222	226	1425	144	176
SP 125-4	MMS 6000	37	2544	1119	211	218	2544	1119	222	226	1425	144	176
SP 125-5-AA	MMS 8000	45	2545	1275	213	218	2545	1275	223	226	1270	192	236
SP 125-5-A	MMS 8000	45	2545	1275	213	218	2545	1275	223	226	1270	192	236
SP 125-5	MMS 8000	55	2625	1275	213	218	2625	1245	223	226	1350	192	251
SP 125-6-AA	MMS 8000	55	2781	1431	213	218	2781	1431	223	226	1350	192	257
SP 125-6-A	MMS 8000	55	2781	1431	213	218	2781	1431	223	226	1350	192	257
SP 125-6	MMS 8000	63	2921	1431	218	227	2921	1431	229	232	1490	192	283
SP 125-7-AA	MMS 8000	63	3077	1587	218	227	3077	1587	229	232	1490	192	289
SP 125-7-A	MMS 8000	63	3077	1587	218	227	3077	1587	229	232	1490	192	289
SP 125-7	MMS 8000	75	3177	1587	218	227	3177	1587	229	232	1590	192	308
SP 125-8-AA	MMS 8000	75	3333	1743	218	227					1590	192	314
SP 125-8-A	MMS 8000	75	3333	1743	218	227					1590	192	314
SP 125-8	MMS 8000	75	3333	1743	218	227					1590	192	314
SP 125-9-AA	MMS 8000	92	3729	1899	218	227					1830	192	366
SP 125-9-A	MMS 8000	92	3729	1899	218	227					1830	192	366
SP 125-9	MMS 8000	92	3729	1899	218	227					1830	192	366
SP 125-10-AA	MMS 8000	92	3885	2055	218	227					1830	192	372
SP 125-10-A	MMS 8000	92	3885	2055	218	227					1830	192	372
SP 125-10	MMS 8000	92	3885	2055	218	227					1830	192	372
SP 125-11	MMS 8000	110	4567	2507	218	227					2060	192	438
SP 125-12	MMS 10000	132	4584	2714	237	237					1870	237	556
SP 125-13	MMS 10000	132	4740	2870	237	237					1870	237	562
SP 125-14	MMS 10000	147	5095	3025	237	237					2070	237	633
SP 125-15	MMS 10000	147	5251	3181	237	237					2070	237	639
SP 125-16	MMS 10000	170	5556	3336	237	237					2220	237	685
SP 125-17	MMS 10000	170	5712	3492	237	237					2220	237	691

* Diamètre maxi de la pompe avec un câble moteur.

** Diamètre maxi de la pompe avec deux câbles moteur.

Les types de pompe ci-dessus sont aussi disponibles en versions N et R, voir page 5 pour plus de détails. Voir dimensions ci-dessus.

Autres types de raccordement possibles par brides, see page 93.

Courbes de performances pour 1 étage

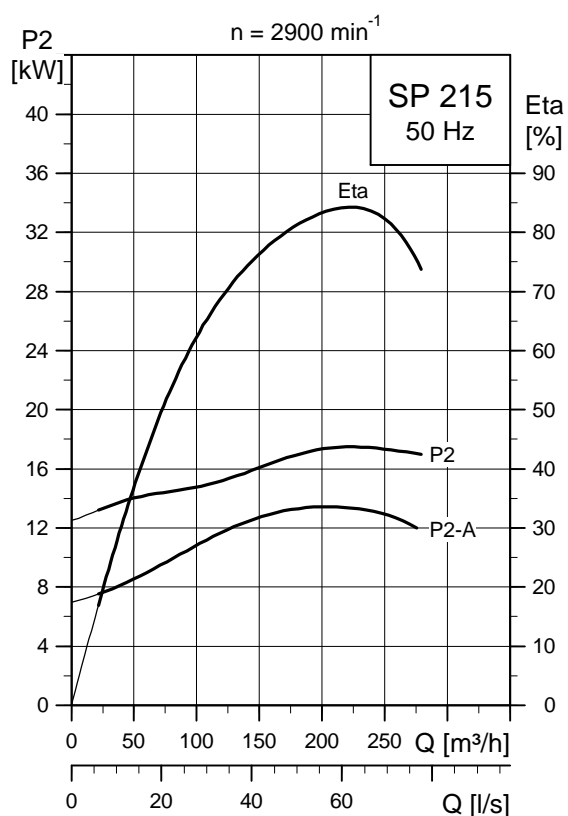
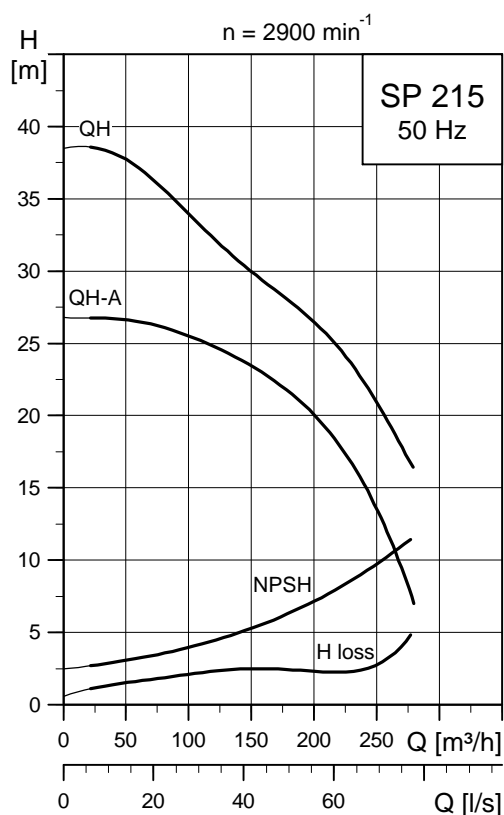

TM01 9067 1000 - TM01 9066 1000

Courbes de puissance

Pompes immergées
SP 125

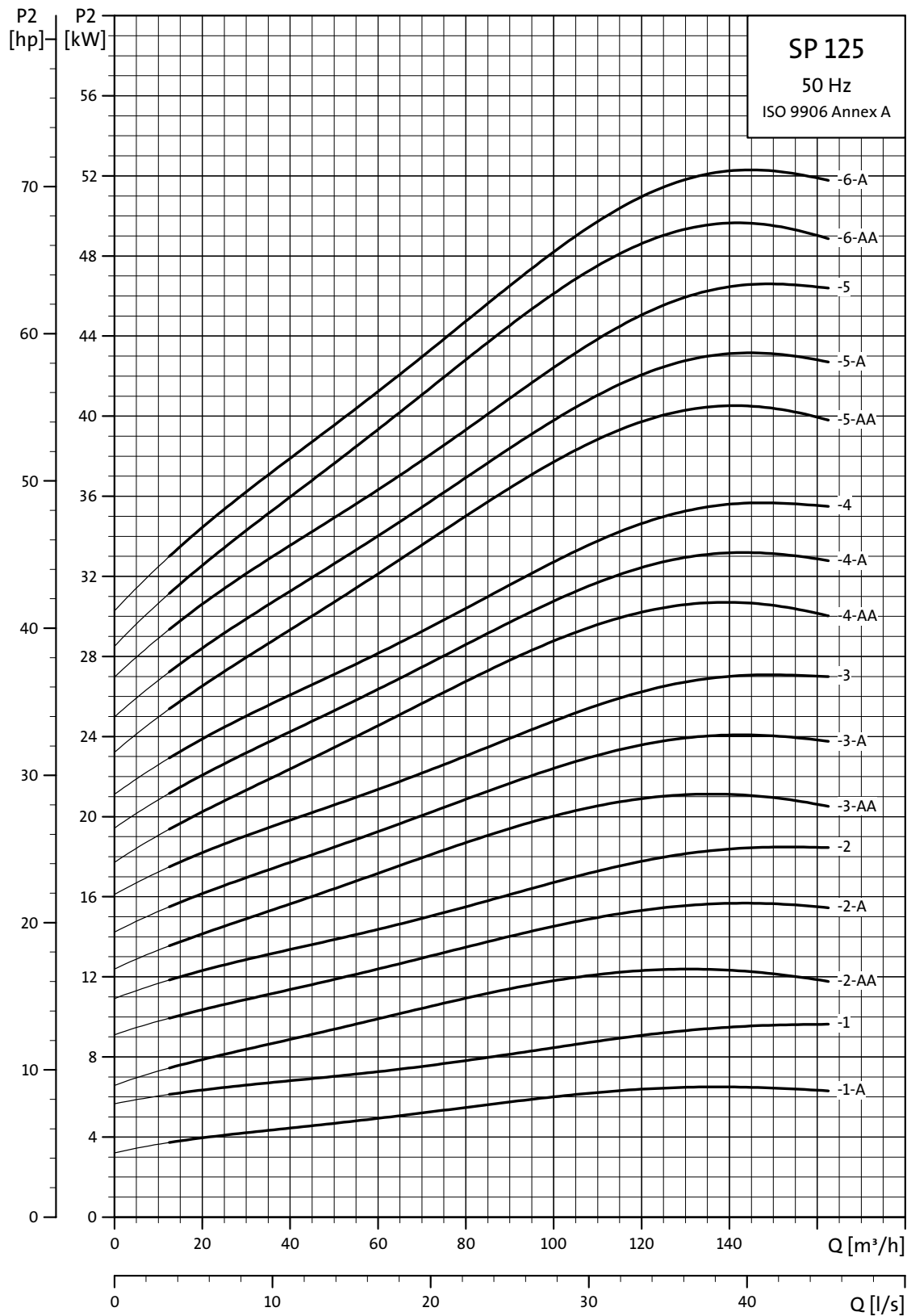

TM01 8779 4702

Courbes de puissance

Pompes immergées
SP 125

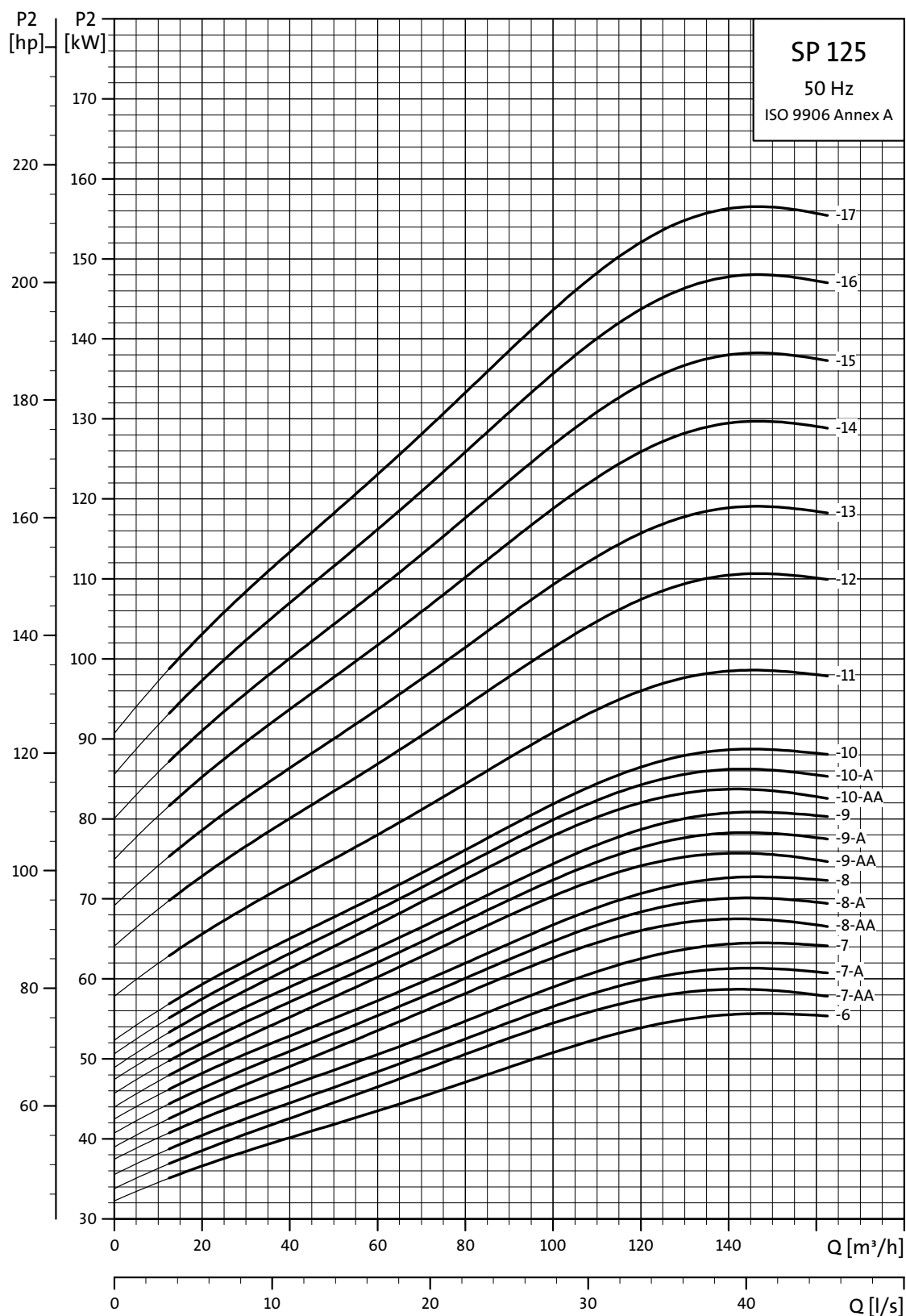

TM01 8780 4702

Courbes de performances

Pompes immergées
SP 160

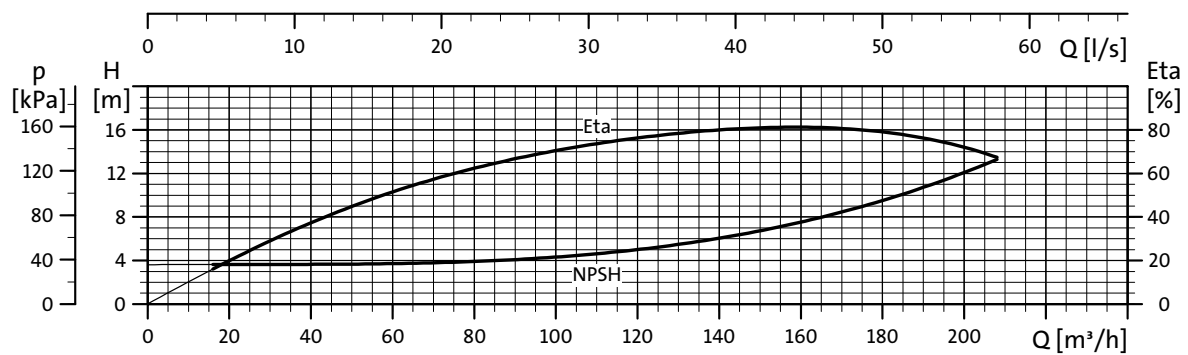
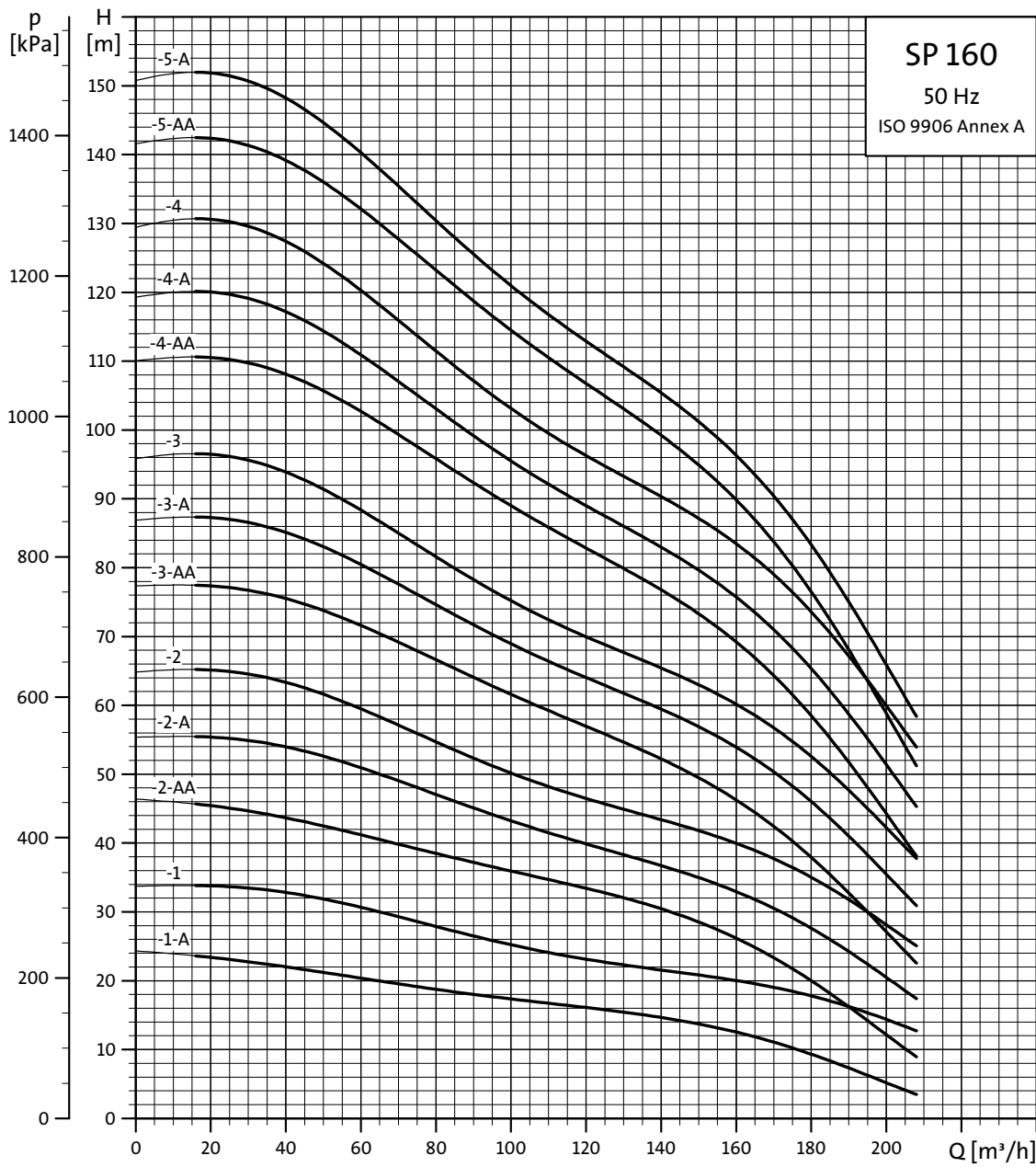

TW01 8781 4702

Courbes de performances

Pompes immergées
SP 160

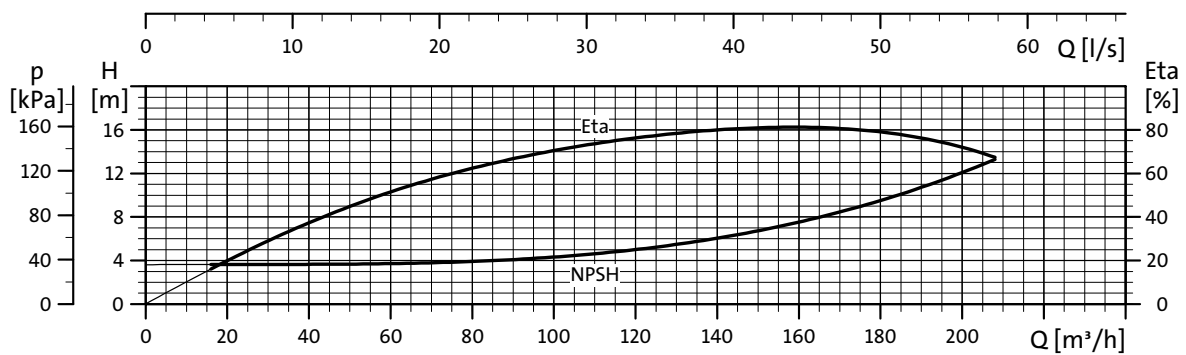
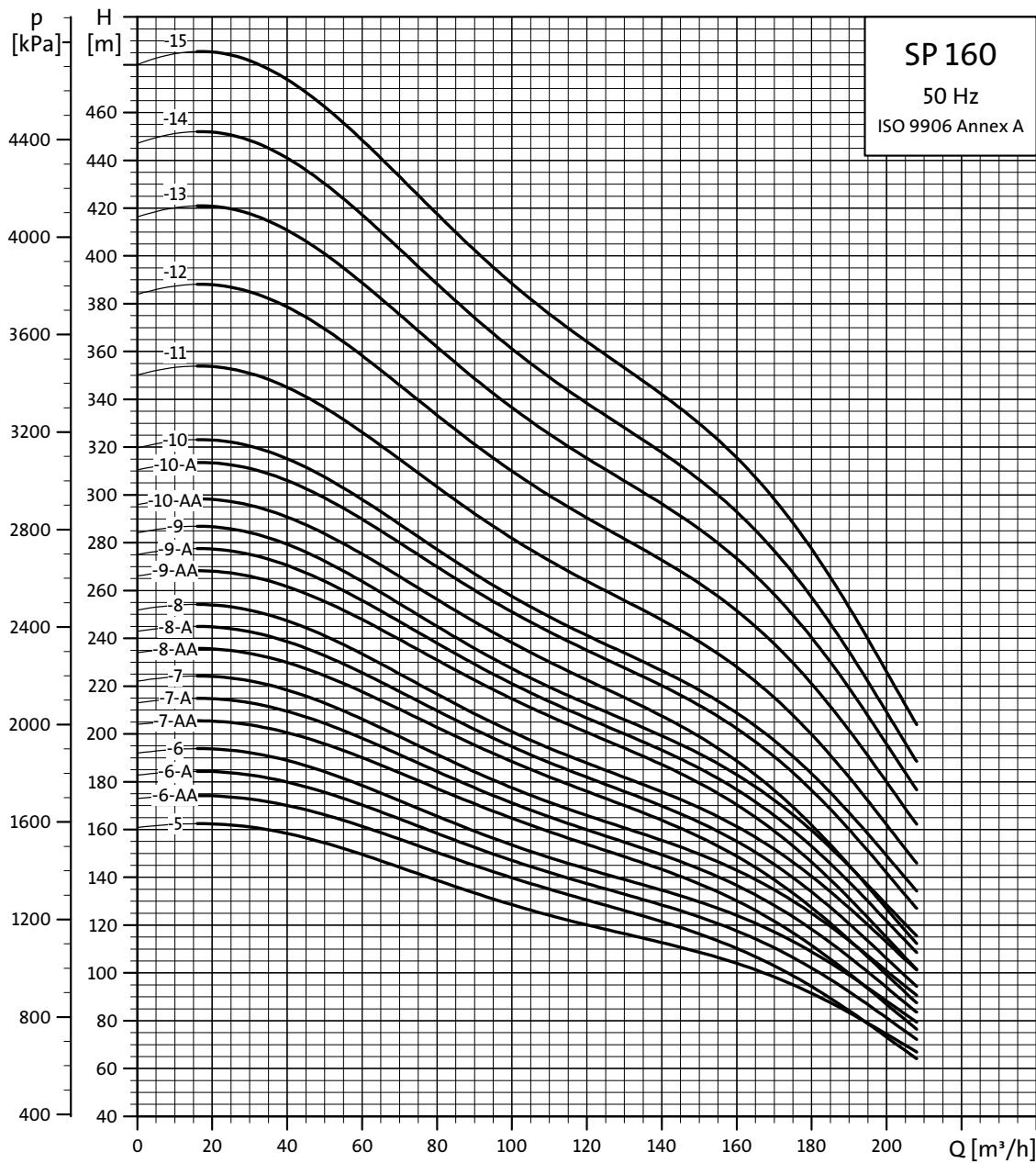

TM00 8782.4702

Dimensions et poids

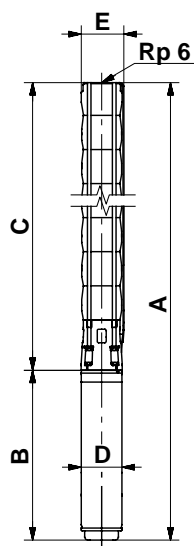

TM00 8760 3596

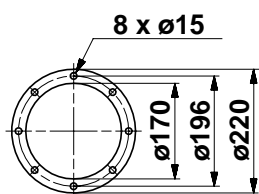

TM00 7324 1798

Type de pompe	Moteur		Dimensions [mm]										Poids net [kg]
	Type	Puissance [kW]	Raccordement Rp 6				Bride 6" Grundfos				B	D	
			A	C	E*	E**	A	C	E*	E**			
SP 160-1-A	MS 6000	9,2	1255	651	211	218	1255	651	222	226	604	138	76
SP 160-1	MS 6000	13	1315	651	211	218	1315	651	222	226	664	138	82
SP 160-2-AA	MS 6000	18,5	1561	807	211	218	1561	807	222	226	754	138	97
SP 160-2-A	MS 6000	22	1621	807	211	218	1621	807	222	226	814	138	103
SP 160-2	MS 6000	26	1681	807	211	218	1681	807	222	226	874	138	109
SP 160-3-AA	MS 6000	30	1907	963	211	218	1907	963	222	226	944	138	123
SP 160-3-A	MMS 6000	37	2388	963	211	218	2388	963	222	226	1425	144	170
SP 160-3	MMS 6000	37	2388	963	211	218	2388	963	222	226	1425	144	170
SP 160-4-AA	MMS 8000	45	2389	1119	218	227	2389	1119	229	232	1270	192	230
SP 160-4-A	MMS 8000	45	2389	1119	218	227	2389	1119	229	232	1270	192	230
SP 160-4	MMS 8000	55	2469	1119	218	227	2469	1119	229	232	1350	192	245
SP 160-5-AA	MMS 8000	55	2625	1275	218	227	2625	1275	229	232	1350	192	251
SP 160-5-A	MMS 8000	55	2625	1275	218	227	2625	1275	229	232	1350	192	251
SP 160-5	MMS 8000	63	2765	1275	218	227	2765	1275	229	232	1490	192	277
SP 160-6-AA	MMS 8000	63	2921	1431	218	227	2921	1431	229	232	1490	192	283
SP 160-6-A	MMS 8000	75	3021	1431	218	227	3021	1431	229	232	1590	192	302
SP 160-6	MMS 8000	75	3021	1431	218	227	3021	1431	229	232	1590	192	302
SP 160-7-AA	MMS 8000	75	3177	1587	218	227					1590	192	302
SP 160-7-A	MMS 8000	92	3417	1587	218	227					1830	192	354
SP 160-7	MMS 8000	92	3417	1587	218	227					1830	192	354
SP 160-8-AA	MMS 8000	92	3573	1743	218	227					1830	192	360
SP 160-8-A	MMS 8000	92	3573	1743	218	227					1830	192	360
SP 160-8	MMS 8000	92	3573	1743	218	227					1830	192	360
SP 160-9-AA	MMS 8000	110	3959	1899	218	227					2060	192	416
SP 160-9-A	MMS 8000	110	3959	1899	218	227					2060	192	416
SP 160-9	MMS 8000	110	3959	1899	218	227					2060	192	416
SP 160-10-AA	MMS 8000	110	4411	2351	218	227					2060	192	432
SP 160-10-A	MMS 10000	132	4273	2403	237	237					1870	237	544
SP 160-10	MMS 10000	132	4273	2403	237	237					1870	237	544
SP 160-11	MMS 10000	132	4429	2559	237	237					1870	237	550
SP 160-12	MMS 10000	147	4784	2714	237	237					2070	237	621
SP 160-13	MMS 10000	170	5090	2870	237	237					2220	237	667
SP 160-14	MMS 10000	170	5245	3025	237	237					2220	237	673
SP 160-15	MMS 12000	190	5239	3259	286	286					1980	286	803

* Diamètre maxi de la pompe avec un câble moteur.

** Diamètre maxi de la pompe avec deux câbles moteur.

Les types de pompe ci-dessus sont aussi disponibles en version N, voir page 5 pour plus de détails. Voir dimensions ci-dessus.

Autres types de raccordement possibles par brides, see page 93.

Courbes de performances pour 1 étage

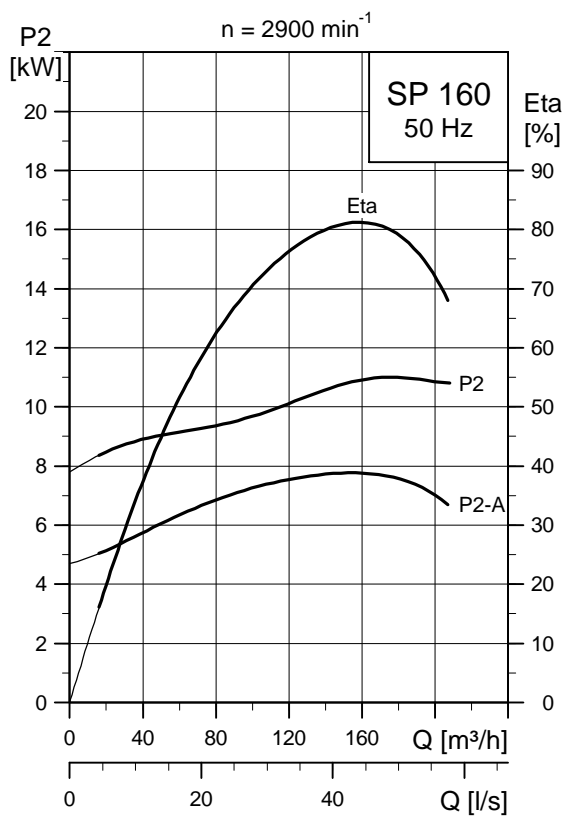
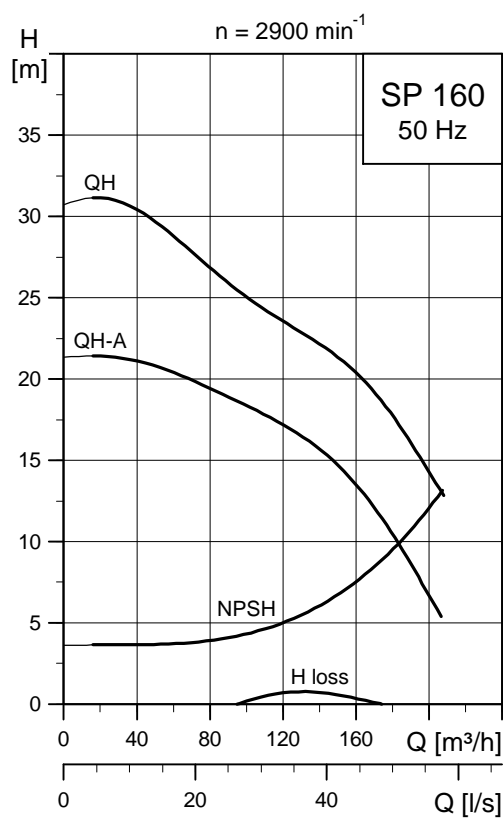

TM01 9063 1000 - TM01 9062 1000

Courbes de puissance

Pompes immergées
SP 160

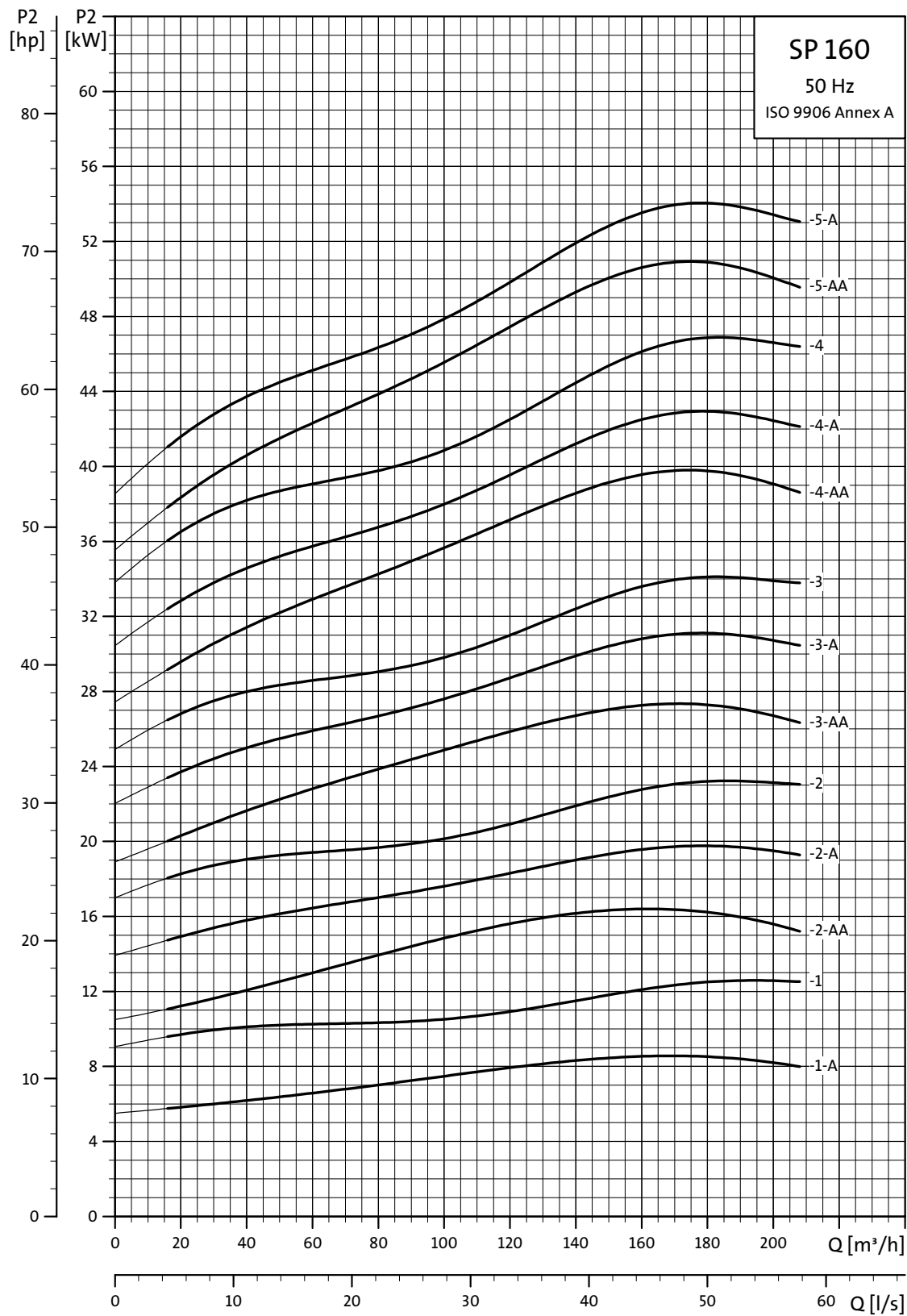

TM00 8783 4702

Courbes de puissance

Pompes immergées
SP 160

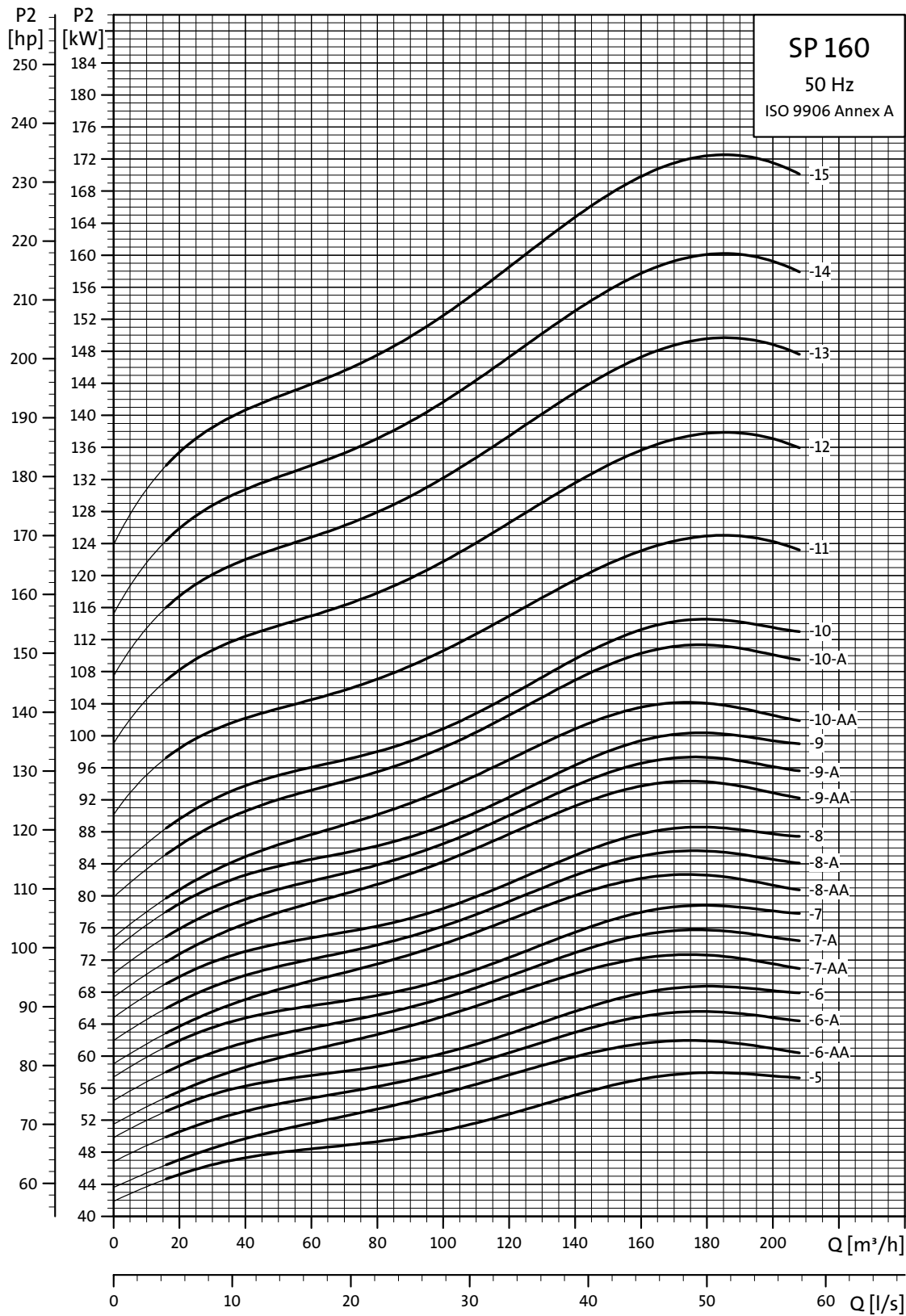

TM00 8784 4702

Courbes de performances

Pompes immergées
SP 215

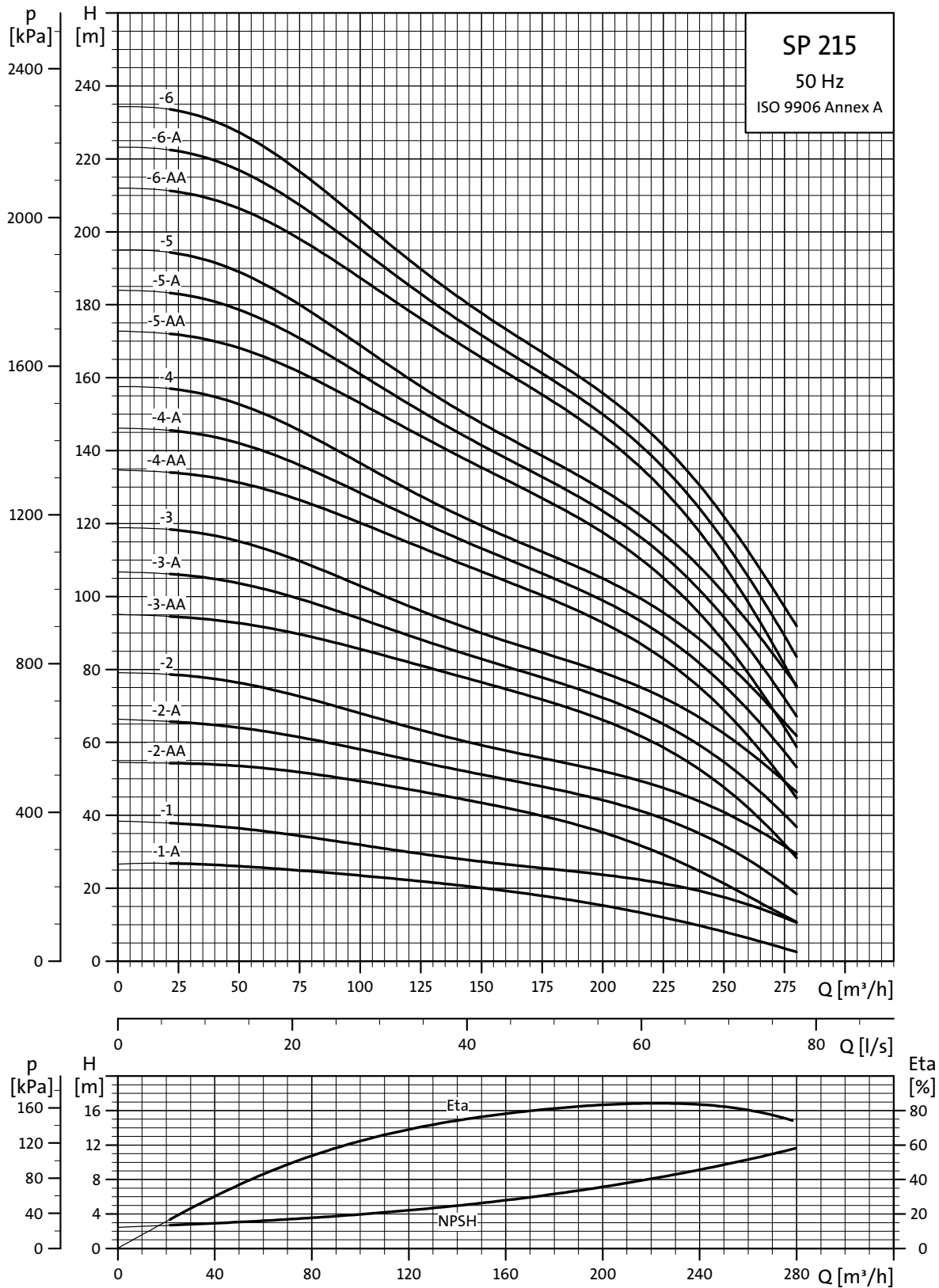

TMD00 8785 4702

Courbes de performances

Pompes immergées
SP 215

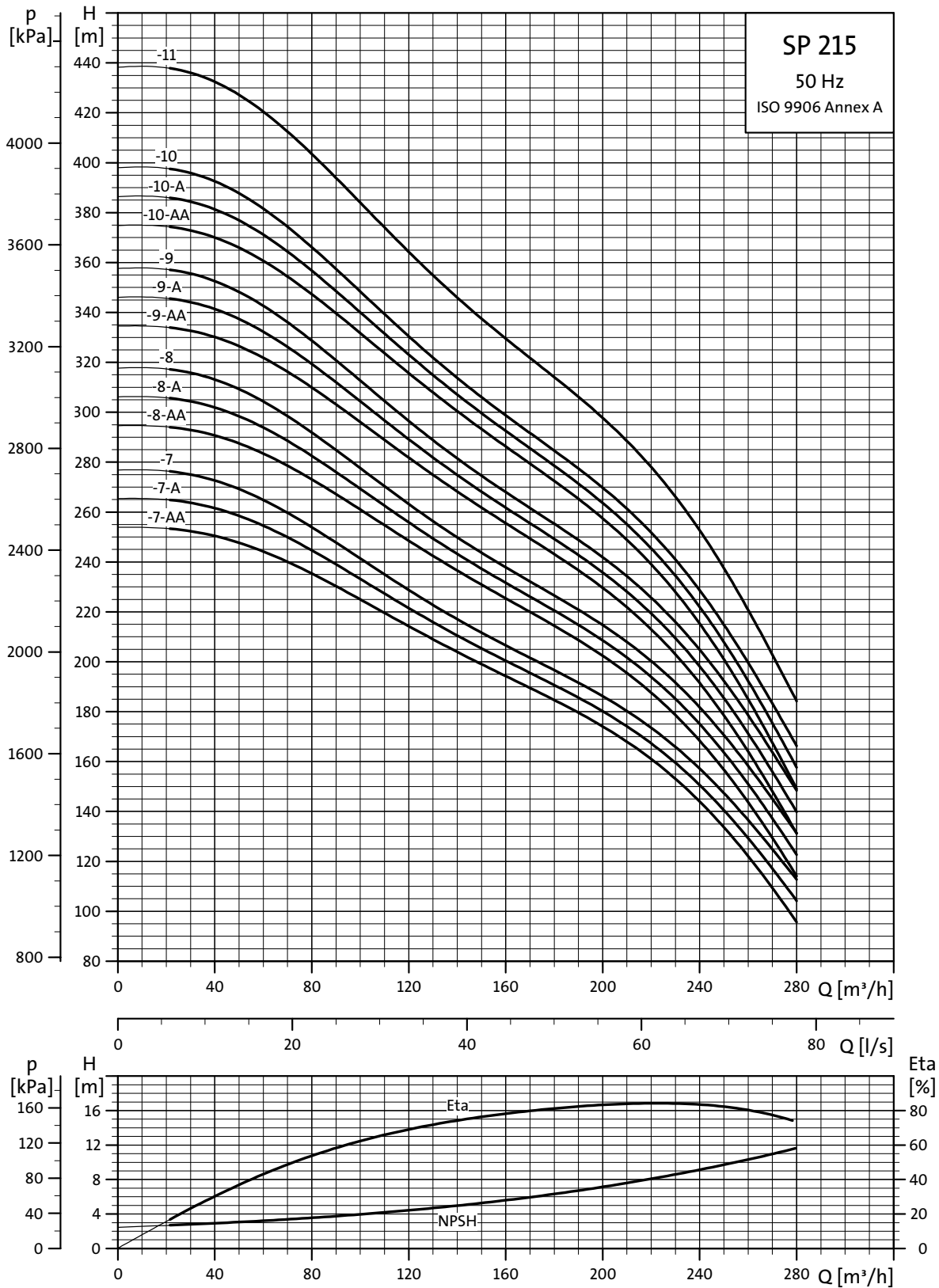

TM00 8786 4702

Dimensions et poids

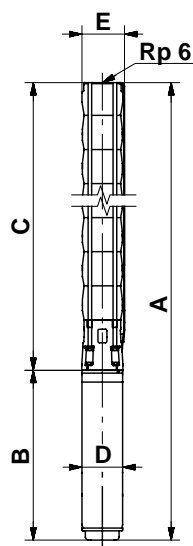

TM00 8760.3596

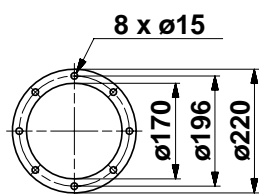

TM00 7324.1798

Type de pompe	Moteur		Dimensions [mm]										Poids net [kg]
	Type	Puissance [kW]	Raccordement Rp 6				Bride Grundfos 6"				B	D	
			A	C	E*	E**	A	C	E*	E**			
SP 215-1-A	MS 6000	15	1489	790	241	247	1489	790	241	247	699	138	92
SP 215-1	MS 6000	18,5	1544	790	241	247	1544	790	241	247	754	138	97
SP 215-2-AA	MS 6000	30	1910	966	241	247	1910	966	241	247	944	138	127
SP 215-2-A	MMS 6000	37	2391	966	241	247	2391	966	241	247	1425	144	174
SP 215-2	MMS 8000	45	2236	966	241	247	2236	966	241	247	1270	192	228
SP 215-3-AA	MMS 8000	55	2492	1142	241	247	2492	1142	241	247	1350	192	253
SP 215-3-A	MMS 8000	55	2492	1142	241	247	2492	1142	241	247	1350	192	253
SP 215-3	MMS 8000	63	2632	1142	241	247	2632	1142	241	247	1490	192	279
SP 215-4-AA	MMS 8000	75	2908	1318	241	247	2908	1318	241	247	1590	192	308
SP 215-4-A	MMS 8000	75	2908	1318	241	247	2908	1318	241	247	1590	192	308
SP 215-4	MMS 8000	75	2908	1318	241	247	2908	1318	241	247	1590	192	308
SP 215-5-AA	MMS 8000	92	3324	1494	241	247	3324	1494	241	247	1830	192	364
SP 215-5-A	MMS 8000	92	3324	1494	241	247	3324	1494	241	247	1830	192	364
SP 215-5	MMS 8000	92	3554	1494	241	247	3554	1494	241	247	1830	192	364
SP 215-6-AA	MMS 8000	110	3730	1670	241	247	3730	1670	241	247	2060	192	424
SP 215-6-A	MMS 8000	110	3730	1670	241	247	3730	1670	241	247	2060	192	424
SP 215-6	MMS 8000	110	3730	1670	241	247	3730	1670	241	247	2060	192	424
SP 215-7-AA	MMS 10000	132	4016	2146	241	247					1870	237	547
SP 215-7-A	MMS 10000	132	4016	2146	241	247					1870	237	547
SP 215-7	MMS 10000	132	4016	2146	241	247					1870	237	547
SP 215-8-AA	MMS 10000	147	4392	2322	241	247					2070	237	622
SP 215-8-A	MMS 10000	147	4392	2322	241	247					2070	237	622
SP 215-8	MMS 10000	147	4392	2322	241	247					2070	237	622
SP 215-9-AA	MMS 10000	170	4718	2498	276	276					2220	237	672
SP 215-9-A	MMS 10000	170	4718	2498	276	276					2220	237	672
SP 215-9	MMS 10000	170	4718	2498	276	276					2220	237	672
SP 215-10-AA	MMS 12000	190	4654	2674	276	276					1980	286	793
SP 215-10-A	MMS 12000	190	4654	2674	276	276					1980	286	793
SP 215-10	MMS 12000	190	4654	2674	276	276					1980	286	793
SP 215-11	MMS 12000	220	4990	2850	286	286					2140	286	853

* Diamètre maxi de la pompe avec un câble moteur.

** Diamètre maxi de la pompe avec deux câbles moteur.

Les types de pompe ci-dessus sont aussi disponibles en version N, voir page 5 pour plus de détails.
Voir dimensions ci-dessus.

Autres types de raccordement possibles par brides, see page 93.

Courbes de performances pour 1 étage

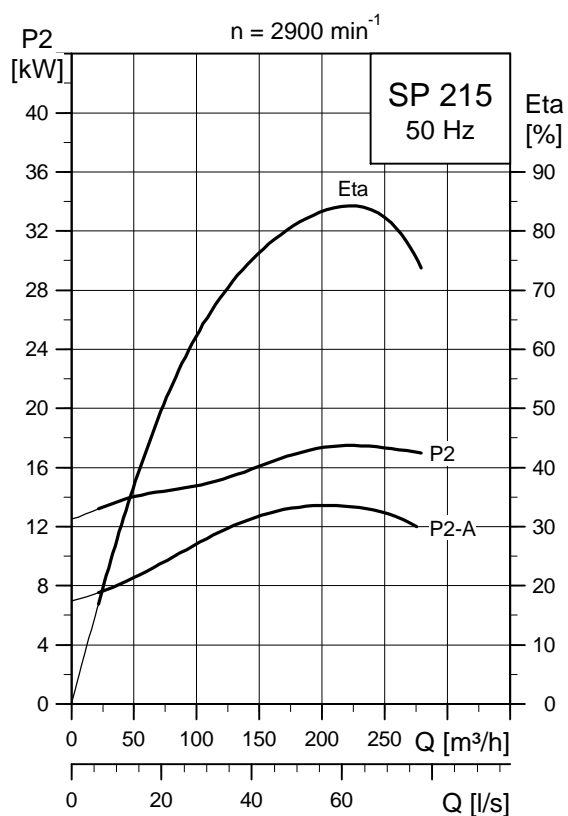
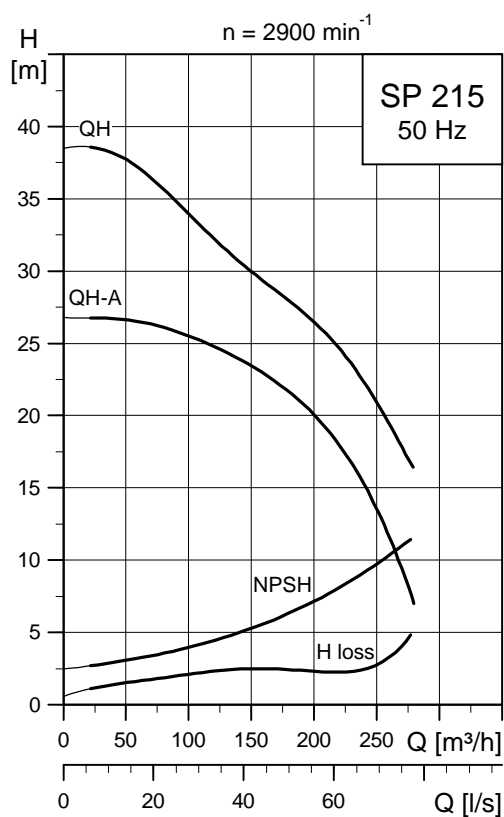

TM01.90671000 - TM01.9066.1000

Courbes de puissance

Pompes immergées
SP 215

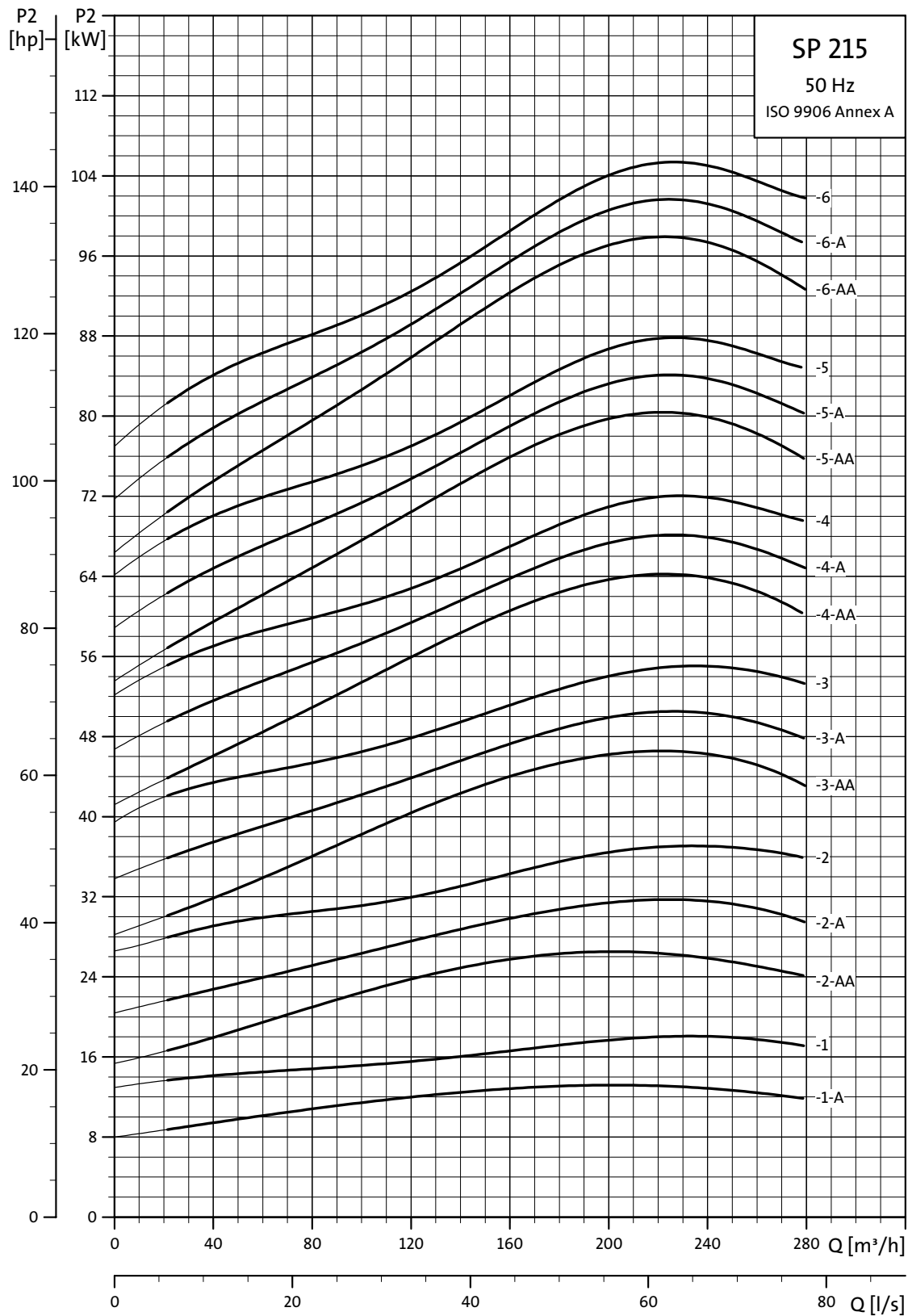

TM00 8787 4702

Courbes de puissance

Pompes immergées
SP 215

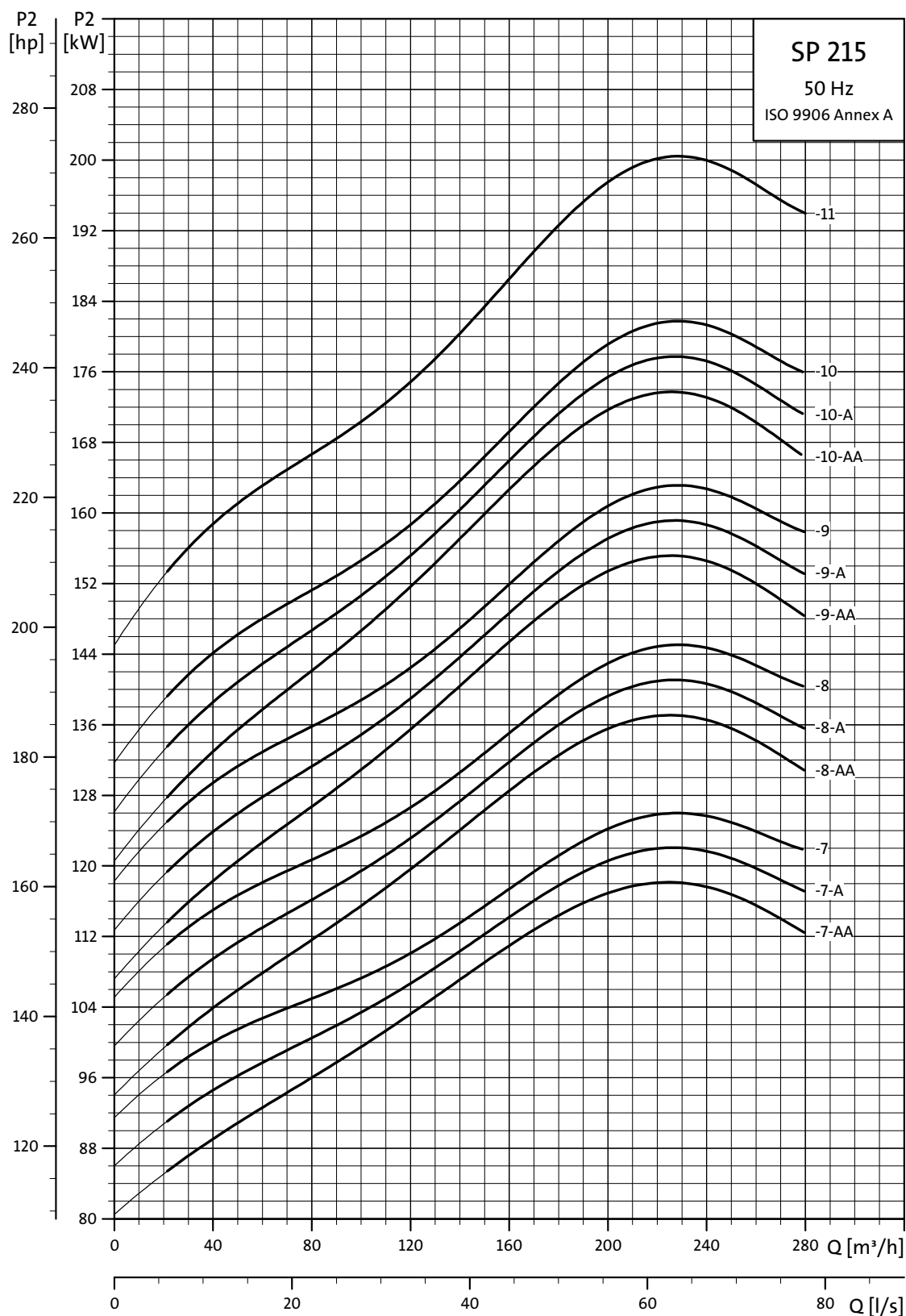

TM00 8788 4702

Moteurs immergés, 1 x 230 V

Caractéristiques électriques											Dimensions			
Moteur			Intensité à pleine charge I_n [A]	Rendement moteur [%]			Facteur de puissance				Type de coffret pour moteurs 3 fils	Condensateur pour moteurs PSC	Longueur [mm]	Poids net [kg]
Type	Dia-mètre	Puis-sance [kW]		$\eta_{50\%}$	$\eta_{75\%}$	$\eta_{100\%}$	Cos φ 50%	Cos φ 75%	Cos φ 100%	$\frac{I_{st}}{I_n}$				
MS 402	4"	0,37	3,95	48,0	54,0	57,0	0,58	0,68	0,77	3,4*	SA-SPM2	16 μ F, 400V, 50Hz	256	6,8
MS 402	4"	0,55	5,80	49,5	56,5	59,5	0,52	0,65	0,74	3,5*	SA-SPM2	20 μ F, 400V, 50Hz	291	8,2
MS 402	4"	0,75	7,45	52,0	58,0	60,0	0,57	0,69	0,79	3,6*	SA-SPM2	30 μ F, 400V, 50Hz	306	8,9
MS 402	4"	1,1	7,30	62,0	69,5	72,5	0,99	0,99	0,99	4,3*	SA-SPM3	40 μ F, 400V, 50Hz	346	10,5
MS 402	4"	1,5	10,2	56,5	66,5	71,0	0,91	0,96	0,98	3,9	SA-SPM3		346	11,0
MS 4000 (R)	4"	2,2	14,0	67,0	73,0	75,0	0,91	0,94	0,96	4,4	SA-SPM3		576	21,0

* S'applique aux moteurs 3 fils.

Les moteurs 2 fils MS 402 incorporent une protection et peuvent être directement connectés au secteur.

Moteurs immergés, 3 x 230 V

Caractéristiques électriques											Dimensions			
Moteur			Intensité à pleine charge I_n [A]	Rendement moteur [%]			Facteur de puissance				$\frac{I_{st}}{I_n}$	Longueur [mm]	Poids net [kg]	
Type	Dia-mètre	Puissance [kW]		$\eta_{50\%}$	$\eta_{75\%}$	$\eta_{100\%}$	Cos φ 50%	Cos φ 75%	Cos φ 100%					
MS 402	4"	0,37	2,55	51,0	59,5	64,0	0,44	0,55	0,64	3,7	226	5,5		
MS 402	4"	0,55	4,00	48,5	57,0	64,0	0,42	0,52	0,64	3,5	241	6,3		
MS 402	4"	0,75	4,20	64,0	69,5	73,0	0,50	0,62	0,72	4,6	276	7,7		
MS 4000 (R)	4"	0,75	3,35	66,8	71,1	72,9	0,66	0,76	0,82	5,1	401	13,0		
MS 402	4"	1,1	6,20	62,5	69,0	73,0	0,47	0,59	0,72	4,6	306	8,9		
MS 4000 (R)	4"	1,1	5,00	69,1	73,2	75,0	0,57	0,70	0,78	5,2	416	14,0		
MS 402	4"	1,5	7,65	68,0	73,0	75,0	0,50	0,64	0,75	5,0	346	10,5		
MS 4000 (R)	4"	1,5	7,40	66,6	71,4	72,9	0,53	0,66	0,74	4,5	416	14,0		
MS 402	4"	2,2	10,0	72,5	75,5	76,0	0,56	0,71	0,82	4,7	346	11,9		
MS 4000 (R)	4"	2,2	11,6	64,5	70,8	73,3	0,44	0,58	0,69	4,2	456	16,0		
MS 4000 (R)	4"	3,0	14,6	67,5	72,8	74,6	0,48	0,62	0,73	4,4	496	17,0		
MS 4000 (R)	4"	4,0	17,6	73,9	77,4	77,9	0,52	0,67	0,77	4,9	576	21,0		
MS 4000 (R)	4"	5,5	24,2	76,0	78,8	79,6	0,51	0,66	0,76	4,9	676	26,0		
MS 6000 (R)	6"	5,5	24,8	77,0	79,0	80,0	0,51	0,64	0,73	4,5	544	35,5		
MS 6000 (R)	6"	7,5	32,0	79,0	82,0	82,0	0,55	0,68	0,77	4,6	574	37,0		
MS 6000 (R)	6"	9,2	39,5	77,0	80,0	80,0	0,56	0,70	0,78	4,8	604	42,5		
MS 6000 (R)	6"	11	45,0	81,0	82,5	82,5	0,60	0,72	0,79	4,8	634	45,5		
MS 6000 (R)	6"	13	54,5	81,0	82,5	82,5	0,58	0,71	0,78	4,8	664	48,5		
MS 6000 (R)	6"	15	62,0	82,0	83,5	83,5	0,59	0,71	0,78	5,2	699	52,5		
MS 6000 (R)	6"	18,5	76,5	82,5	84,5	84,0	0,56	0,69	0,77	5,3	754	58,0		
MS 6000 (R)	6"	22	87,5	84,5	85,0	84,0	0,61	0,74	0,81	5,2	814	64,0		
MS 6000 (R)	6"	26	104	83,5	84,0	83,5	0,61	0,73	0,81	5,0	874	69,5		
MS 6000 (R)	6"	30	120	83,0	84,0	83,0	0,59	0,72	0,80	5,0	944	77,5		

Les valeurs s'appliquent aussi en 3 x 220 V.

Moteurs immergés rebobinables, 3 x 230 V

Type	Caractéristiques électriques									Dimensions		
	Moteur		Intensité à pleine charge I_n [A]	Rendement moteur [%]			Facteur de puissance			l_{st} I_n	Longueur [mm]	Poids net [kg]
	Dia-mètre	Puissance [kW]		$\eta_{150\%}$	$\eta_{75\%}$	$\eta_{100\%}$	$\cos \varphi_{50\%}$	$\cos \varphi_{75\%}$	$\cos \varphi_{100\%}$			
MMS 6000 (N)	6"	3,7	17,2	67	71	70	0,64	0,75	0,82	4,0	630	45
MMS 6000 (N)	6"	5,5	24,2	75	76	74	0,63	0,75	0,81	3,7	660	48
MMS 6000 (N)	6"	7,5	32,0	78	79	77	0,61	0,74	0,80	3,7	690	50
MMS 6000 (N)	6"	9,2	38,5	77	78	77	0,64	0,76	0,82	3,6	720	55
MMS 6000 (N)	6"	11	45,5	78	79	78	0,66	0,77	0,83	3,7	780	60
MMS 6000 (N)	6"	13	52,5	81	82	80	0,65	0,77	0,82	3,8	915	72
MMS 6000 (N)	6"	15	58,5	82	83	81	0,66	0,78	0,83	3,8	975	78
MMS 6000 (N)	6"	18,5	67,0	85	85	83	0,76	0,85	0,88	5,3	1085	90
MMS 6000 (N)	6"	22	79,5	85	85	84	0,75	0,84	0,87	5,2	1195	100
MMS 6000 (N)	6"	26	100	84	85	84	0,63	0,76	0,83	4,7	1315	115
MMS 6000 (N)	6"	30	112	85	85	84	0,66	0,78	0,84	4,8	1425	125
MMS 6000 (N)	6"	37	146	85	86	84	0,59	0,73	0,80	4,8	1425	125
MMS 8000 (N)	8"	22	82,5	80	84	84	0,71	0,80	0,84	5,3	1010	126
MMS 8000 (N)	8"	26	95,5	81	84	84	0,76	0,83	0,86	5,1	1050	134
MMS 8000 (N)	8"	30	110	83	85	86	0,71	0,80	0,84	5,7	1110	146
MMS 8000 (N)	8"	37	134	83	86	86	0,73	0,82	0,85	5,7	1160	156
MMS 8000 (N)	8"	45	168	84	87	88	0,62	0,74	0,81	6,0	1270	177
MMS 8000 (N)	8"	55	214	84	87	88	0,57	0,70	0,77	5,9	1350	192
MMS 8000 (N)	8"	63	210	87	89	89	0,81	0,87	0,90	5,7	1490	218
MMS 10000 (N)	10"	75	270	84	86	86	0,72	0,81	0,85	5,4	1500	330
MMS 10000 (N)	10"	92	345	83	85	86	0,65	0,77	0,82	5,6	1690	385
MMS 10000 (N)	10"	110	385	85	86	86	0,80	0,86	0,88	5,7	1870	435

Moteurs immergés, 3 x 400 V

Type	Caractéristiques électriques									Dimensions		
	Moteur		Intensité à pleine charge I_n [A]	Rendement moteur [%]			Facteur de puissance			l_{st} I_n	Longueur [mm]	Poids net [kg]
	Dia-mètre	Puissance [kW]		$\eta_{150\%}$	$\eta_{75\%}$	$\eta_{100\%}$	$\cos \varphi_{50\%}$	$\cos \varphi_{75\%}$	$\cos \varphi_{100\%}$			
MS 402	4"	0,37	1,40	51,0	59,5	64,0	0,44	0,55	0,64	3,7	226	5,5
MS 402	4"	0,55	2,20	48,5	57,0	64,0	0,42	0,52	0,64	3,5	241	6,3
MS 402	4"	0,75	2,30	64,0	69,5	73,0	0,50	0,62	0,72	4,7	276	7,7
MS 4000R	4"	0,75	1,84	68,1	71,6	72,8	0,69	0,79	0,84	4,9	401	13,0
MS 402	4"	1,1	3,40	62,5	69,0	73,0	0,47	0,59	0,72	4,6	306	8,9
MS 4000R	4"	1,1	2,75	70,3	74,0	74,4	0,62	0,74	0,82	5,1	416	14,0
MS 402	4"	1,5	4,20	68,0	73,0	75,0	0,50	0,64	0,75	5,0	346	10,5
MS 4000R	4"	1,5	4,00	69,1	72,7	73,7	0,55	0,69	0,78	4,3	416	14,0
MS 402	4"	2,2	5,50	72,5	75,5	76,0	0,56	0,71	0,82	4,7	346	11,9
MS 4000 (R)	4"	2,2	6,05	67,9	73,1	74,5	0,49	0,63	0,74	4,5	456	16,0
MS 4000 (R)	4"	3,0	7,85	71,5	74,5	75,2	0,53	0,67	0,77	4,5	496	17,0
MS 4000 (R)	4"	4,0	9,60	77,3	78,4	78,0	0,57	0,71	0,80	4,8	576	21,0
MS 4000 (R)	4"	5,5	13,0	78,5	80,1	79,8	0,57	0,72	0,81	4,9	676	26,0
MS 4000 (R)	4"	7,5	18,8	75,2	78,2	78,2	0,52	0,67	0,78	4,5	776	31,0
MS 6000 (R)	6"	5,5	13,6	78,0	80,0	80,5	0,55	0,67	0,77	4,4	544	35,5
MS 6000 (R)	6"	7,5	17,6	81,5	82,0	82,0	0,60	0,73	0,80	4,3	574	37,0
MS 6000 (R)	6"	9,2	21,8	78,0	80,0	79,5	0,61	0,73	0,81	4,6	604	42,5
MS 6000 (R)	6"	11	24,8	82,0	83,0	82,5	0,65	0,77	0,83	4,7	634	45,5
MS 6000 (R)	6"	13	30,0	82,5	83,5	82,0	0,62	0,74	0,81	4,6	664	48,5
MS 6000 (R)	6"	15	34,0	82,0	83,5	83,5	0,64	0,76	0,82	5,0	699	52,5
MS 6000 (R)	6"	18,5	42,0	83,5	84,5	83,5	0,62	0,73	0,81	5,1	754	58,0
MS 6000 (R)	6"	22	48,0	84,5	85,0	83,5	0,67	0,77	0,84	5,0	814	64,0
MS 6000 (R)	6"	26	57,0	84,5	85,0	84,0	0,66	0,77	0,84	4,9	874	69,5
MS 6000 (R)	6"	30	66,5	84,5	85,0	84,0	0,64	0,77	0,83	4,9	944	77,5

Moteurs immergés industriels, 3 x 230 V

Caractéristiques électriques										Dimensions		
Moteur			Intensité à pleine charge I _n [A]	Rendement moteur [%]			Facteur de puissance			I _{st} /I _n	Longueur [mm]	Poids net [kg]
Type	Dia-mètre	Puissance [kW]		η _{150%}	η _{75%}	η _{100%}	cos φ _{50%}	cos φ _{75%}	cos φ _{100%}			
MS 4000 (R)	4"	2,2	5,9	72,5	76,5	77,0	0,59	0,71	0,80	5,0	496	17,0
MS 4000 (R)	4"	3,0	7,5	75,0	79,0	80,0	0,58	0,71	0,79	5,4	576	21,0
MS 4000 (R)	4"	4,0	9,75	75,5	79,5	79,5	0,67	0,78	0,84	5,3	676	26,0
MS 4000 (R)	4"	5,5	14,4	77,5	79,6	79,8	0,55	0,69	0,79	5,0	776	42,5
MS 6000 (R)	6"	5,5	13,2	75,0	79,0	80,0	0,63	0,74	0,80	6,0	604	42,5
MS 6000 (R)	6"	7,5	17,0	79,5	81,0	81,5	0,71	0,80	0,84	4,9	634	45,5
MS 6000 (R)	6"	9,2	20,2	80,0	82,5	82,5	0,72	0,80	0,85	5,5	664	48,5
MS 6000 (R)	6"	11	24,2	82,0	83,0	83,0	0,74	0,83	0,86	5,0	699	52,5
MS 6000 (R)	6"	13	28,5	82,0	83,5	84,0	0,71	0,80	0,84	5,4	754	58,0
MS 6000 (R)	6"	15	33,0	82,0	83,5	84,0	0,68	0,79	0,84	5,9	814	64,0
MS 6000 (R)	6"	18,5	39,5	84,0	85,5	85,0	0,71	0,80	0,85	5,8	874	69,5
MS 6000 (R)	6"	22	48,0	83,5	84,5	84,5	0,71	0,80	0,85	5,6	944	77,5

Moteurs immergés rebobinables, 3 x 400 V

Caractéristiques électriques										Dimensions		
Moteur			Intensité à pleine charge I _n [A]	Rendement moteur [%]			Facteur de puissance			I _{st} /I _n	Longueur [mm]	Poids net [kg]
Type	Dia-mètre	Puissance [kW]		η _{150%}	η _{75%}	η _{100%}	cos φ _{50%}	cos φ _{75%}	cos φ _{100%}			
MMS 6000 (N)	6"	3,7	9,85	67	70	70	0,63	0,75	0,81	4,0	630	45
MMS 6000 (N)	6"	5,5	14,0	75	76	74	0,62	0,75	0,81	3,7	660	48
MMS 6000 (N)	6"	7,5	18,4	77	79	77	0,60	0,73	0,80	3,7	690	50
MMS 6000 (N)	6"	9,2	22,4	77	78	77	0,64	0,76	0,81	3,6	720	55
MMS 6000 (N)	6"	11	26,0	78	79	78	0,65	0,77	0,82	3,7	780	60
MMS 6000 (N)	6"	13	30,0	81	81	80	0,64	0,76	0,82	3,8	915	72
MMS 6000 (N)	6"	15	34,0	82	82	81	0,66	0,78	0,83	3,8	975	78
MMS 6000 (N)	6"	18,5	40,5	83	85	84	0,64	0,77	0,83	5,3	1085	90
MMS 6000 (N)	6"	22	47,5	84	85	84	0,65	0,77	0,83	5,2	1195	100
MMS 6000 (N)	6"	26	56,0	85	85	84	0,68	0,79	0,85	4,7	1315	115
MMS 6000 (N)	6"	30	64,0	85	85	84	0,67	0,79	0,84	4,8	1425	125
MMS 6000 (N)	6"	37	80,0	84	85	83	0,66	0,77	0,83	4,3	1425	125
MMS 8000 (N)	8"	22	48,0	80	82	82	0,72	0,81	0,84	5,3	1010	126
MMS 8000 (N)	8"	26	56,5	80	82	82	0,76	0,83	0,85	5,1	1050	134
MMS 8000 (N)	8"	30	64,0	82	84	84	0,74	0,82	0,85	5,7	1110	146
MMS 8000 (N)	8"	37	78,5	82	84	84	0,74	0,82	0,85	5,7	1160	156
MMS 8000 (N)	8"	45	96,5	84	86	86	0,65	0,76	0,82	6,0	1270	177
MMS 8000 (N)	8"	55	114	84	86	86	0,72	0,81	0,85	5,9	1350	192
MMS 8000 (N)	8"	63	132	85	87	87	0,66	0,78	0,83	5,7	1490	218
MMS 8000 (N)	8"	75	152	86	87	87	0,71	0,82	0,86	5,8	1590	237
MMS 8000 (N)	8"	92	186	87	88	87	0,72	0,82	0,86	5,9	1830	283
MMS 8000 (N)	8"	110	224	86	87	87	0,73	0,83	0,87	5,8	2060	333
MMS 10000 (N)	10"	75	156	84	86	87	0,70	0,80	0,84	5,4	1400	280
MMS 10000 (N)	10"	92	194	84	87	87	0,67	0,78	0,82	5,6	1500	330
MMS 10000 (N)	10"	110	228	85	87	88	0,70	0,79	0,84	5,7	1690	385
MMS 10000 (N)	10"	132	270	85	88	88	0,71	0,81	0,84	5,7	1870	435
MMS 10000 (N)	10"	147	315	84	87	87	0,64	0,75	0,81	6,2	2070	500
MMS 10000 (N)	10"	170	365	84	86	87	0,64	0,75	0,81	6,0	2220	540
MMS 10000 (N)	10"	190	425	83	86	87	0,60	0,72	0,79	5,9	2400	580
MMS 12000 (N)	12"	147	305	84	87	88	0,66	0,77	0,83	6,2	1790	565
MMS 12000 (N)	12"	170	345	85	87	88	0,69	0,79	0,85	6,1	1880	605
MMS 12000 (N)	12"	190	390	85	87	88	0,68	0,79	0,84	6,2	1980	650
MMS 12000 (N)	12"	220	445	85	87	88	0,69	0,80	0,85	6,1	2140	700
MMS 12000 (N)	12"	250	505	85	87	88	0,69	0,80	0,85	5,9	2290	775

Moteurs immergés , 3 x 500 V

Caractéristiques électriques										Dimensions		
Moteur			Intensité à pleine charge I_n [A]	Rendement moteur [%]			Facteur de puissance			$\frac{I_{st}}{I_n}$	Longueur [mm]	Poids net [kg]
Type	Dia-mètre	Puissance [kW]		$\eta_{50\%}$	$\eta_{75\%}$	$\eta_{100\%}$	$\cos \varphi_{50\%}$	$\cos \varphi_{75\%}$	$\cos \varphi_{100\%}$			
MS 4000R	4"	0,75	1,5	69,1	72,7	73,7	0,55	0,69	0,78	4,7	401	13,0
MS 4000R	4"	1,1	2,2	70,3	74,0	74,4	0,62	0,74	0,82	5,0	416	14,0
MS 4000R	4"	1,5	3,2	69,1	72,7	73,7	0,55	0,69	0,78	4,4	416	14,0
MS 4000 (R)	4"	2,2	4,9	67,9	73,1	74,5	0,49	0,63	0,74	4,3	456	16,0
MS 4000 (R)	4"	3,0	6,3	71,5	74,5	75,2	0,53	0,67	0,77	4,6	496	17,0
MS 4000 (R)	4"	4,0	7,7	77,3	78,4	78,0	0,57	0,71	0,81	4,8	576	21,0
MS 4000 (R)	4"	5,5	10,4	78,5	80,1	79,8	0,57	0,72	0,81	4,9	676	26,0
MS 4000 (R)	4"	7,5	15,0	75,2	78,2	78,2	0,52	0,67	0,78	4,5	776	31,0
MS 6000 (R)	6"	5,5	10,8	78,0	80,0	80,5	0,56	0,67	0,77	4,4	544	35,5
MS 6000 (R)	6"	7,5	14,0	81,0	82,5	82,5	0,60	0,72	0,80	4,5	574	37,0
MS 6000 (R)	6"	9,2	17,4	78,0	80,0	80,0	0,62	0,73	0,81	4,6	604	42,5
MS 6000 (R)	6"	11	19,8	82,0	83,5	82,0	0,65	0,77	0,83	4,7	634	45,5
MS 6000 (R)	6"	13	24,0	82,5	83,5	82,5	0,62	0,74	0,81	4,6	664	68,5
MS 6000 (R)	6"	15	27,0	82,0	83,0	83,0	0,65	0,76	0,82	5,0	699	52,5
MS 6000 (R)	6"	18,5	33,5	83,5	84,5	84,0	0,61	0,73	0,81	5,1	754	58,0
MS 6000 (R)	6"	22	38,5	84,5	85,0	84,0	0,67	0,77	0,84	5,0	814	64,0
MS 6000 (R)	6"	26	45,5	84,5	85,0	84,0	0,66	0,77	0,84	4,9	874	69,5
MS 6000 (R)	6"	30	53,0	85,0	84,5	83,5	0,64	0,76	0,83	4,9	945	77,5

Moteurs immergés industriels, 3 x 500 V

Caractéristiques électriques										Dimensions		
Moteur			Intensité à pleine charge I_n [A]	Rendement moteur [%]			Facteur de puissance			$\frac{I_{st}}{I_n}$	Longueur [mm]	Poids net [kg]
Type	Dia-mètre	Puissance [kW]		$\eta_{50\%}$	$\eta_{75\%}$	$\eta_{100\%}$	$\cos \varphi_{50\%}$	$\cos \varphi_{75\%}$	$\cos \varphi_{100\%}$			
MS 4000 (R)	4"	2,2	4,7	72,5	76,5	77,0	0,59	0,71	0,80	4,9	496	17,0
MS 4000 (R)	4"	3,0	6,2	75,0	79,0	80,0	0,58	0,71	0,79	5,4	576	21,0
MS 4000 (R)	4"	4,0	7,8	75,5	79,5	79,5	0,67	0,78	0,84	5,2	676	26,0
MS 4000 (R)	4"	5,5	11,6	77,0	79,5	80,0	0,55	0,68	0,78	5,0	776	31,0
MS 6000 (R)	6"	5,5	10,6	75,0	78,5	80,0	0,63	0,74	0,80	6,0	604	42,5
MS 6000 (R)	6"	7,5	13,6	79,5	81,0	81,5	0,71	0,80	0,84	4,9	634	45,5
MS 6000 (R)	6"	9,2	16,2	80,0	83,0	83,0	0,72	0,81	0,84	5,5	664	48,5
MS 6000 (R)	6"	11	19,4	82,0	83,5	83,5	0,74	0,82	0,86	5,0	699	52,5
MS 6000 (R)	6"	13	22,8	82,5	83,5	84,0	0,71	0,80	0,84	5,4	754	58,0
MS 6000 (R)	6"	15	26,4	82,0	84,0	84,5	0,71	0,79	0,84	5,9	814	64,0
MS 6000 (R)	6"	18,5	31,5	84,5	85,5	85,0	0,71	0,81	0,85	5,8	874	69,5
MS 6000 (R)	6"	22	38,5	84,0	84,5	84,5	0,71	0,80	0,85	5,6	944	77,5

Moteurs immergés , 3 x 500 V

Caractéristiques électriques										Dimensions		
Moteur			Intensité à pleine charge I_n [A]	Rendement moteur [%]			Facteur de puissance			$\frac{L_{st}}{I_n}$	Longueur [mm]	Poids net [kg]
Type	Dia-mètre	Puissance [kW]		$\eta_{150\%}$	$\eta_{75\%}$	$\eta_{100\%}$	$\cos \varphi_{50\%}$	$\cos \varphi_{75\%}$	$\cos \varphi_{100\%}$			
MMS 6000 (N)	6"	7,5	14,4	78	78	74	0,73	0,82	0,85	3,2	690	50
MMS 6000 (N)	6"	9,2	17,4	77	78	76	0,69	0,80	0,84	3,4	720	55
MMS 6000 (N)	6"	11	15,0	79	79	77	0,71	0,81	0,85	4,7	780	60
MMS 6000 (N)	6"	13	23,4	82	82	80	0,69	0,98	0,84	3,7	915	72
MMS 6000 (N)	6"	15	26,5	83	83	80	0,76	0,84	0,86	4,2	975	78
MMS 6000 (N)	6"	18,5	31,5	84	85	84	0,70	0,81	0,85	5,2	1085	90
MMS 6000 (N)	6"	22	36,5	85	86	84	0,77	0,85	0,87	4,9	1195	100
MMS 6000 (N)	6"	26	44,5	85	85	84	0,68	0,79	0,85	4,8	1315	115
MMS 6000 (N)	6"	30	50,5	86	86	84	0,72	0,82	0,86	4,7	1425	125
MMS 6000 (N)	6"	37	63,0	86	86	85	0,68	0,79	0,84	4,9	1425	125
MMS 8000 (N)	8"	22	37,5	81	83	83	0,79	0,85	0,87	4,7	1010	126
MMS 8000 (N)	8"	26	44,0	81	84	83	0,80	0,85	0,86	4,8	1050	134
MMS 8000 (N)	8"	30	49,5	83	85	85	0,78	0,85	0,86	5,6	1110	146
MMS 8000 (N)	8"	37	60,5	84	85	85	0,82	0,87	0,87	5,6	1160	156
MMS 8000 (N)	8"	45	72,0	85	87	87	0,73	0,82	0,86	6,2	1270	177
MMS 8000 (N)	8"	55	88,5	86	88	88	0,71	0,81	0,86	6,1	1350	192
MMS 8000 (N)	8"	63	96,5	87	89	88	0,82	0,88	0,90	6,1	1490	218
MMS 8000 (N)	8"	75	114	88	89	88	0,85	0,89	0,90	5,6	1590	237
MMS 8000 (N)	8"	92	142	88	87	88	0,81	0,87	0,89	5,3	1830	283
MMS 8000 (N)	8"	110	182	86	88	88	0,67	0,78	0,84	5,3	2060	333
MMS 10000 (N)	10"	75	122	85	87	87	0,77	0,84	0,86	5,3	1400	280
MMS 10000 (N)	10"	92	150	85	87	87	0,74	0,82	0,85	5,3	1500	330
MMS 10000 (N)	10"	110	178	85	87	88	0,76	0,84	0,86	5,4	1690	385
MMS 10000 (N)	10"	132	210	86	88	87	0,82	0,87	0,88	5,0	1870	435
MMS 10000 (N)	10"	147	236	85	88	88	0,74	0,83	0,86	5,8	2070	500
MMS 10000 (N)	10"	170	270	86	88	88	0,78	0,85	0,87	5,4	2220	540
MMS 10000 (N)	10"	190	305	86	88	87	0,80	0,86	0,87	5,3	2400	580
MMS 12000 (N)	12"	147	218	86	89	90	0,80	0,88	0,91	6,9	1790	565
MMS 12000 (N)	12"	170	265	87	89	90	0,74	0,82	0,86	6,0	1880	605
MMS 12000 (N)	12"	190	220	88	90	91	0,85	0,91	0,93	7,8	1980	650
MMS 12000 (N)	12"	220	335	88	90	90	0,79	0,86	0,88	5,8	2140	700
MMS 12000 (N)	12"	250	375	87	90	91	0,75	0,85	0,89	6,3	2290	775

CU 3

Le coffret CU 3 est une unité commandée par microprocesseur prévue pour contrôler et protéger les pompes/moteurs immergés dans leurs installations dans une plage de tension nominale de 200-575 V, 50 Hz, et une intensité de 400 A maximum. Le CU 3 contrôle les paramètres suivants :

- Résistance d'isolement avant le démarrage.
- Température des enroulements du moteur.
- Intensité consommée du moteur et asymétrie de courant.
- Tension d'alimentation.
- Séquence de phase.

Le CU 3 protège contre :

- La marche à sec. (pas tous les MS 402)
- Une défection naissante du moteur.
- Une température trop élevée du moteur. (pas tous les MS 402)
- La destruction de l'isolement du moteur.

En standard, le CU 3 comprend :

- Un relais thermique pour le démarrage étoile/triangle et le démarrage par auto-transformateur.
- Un relais pour report de défaut à distance.

En plus, les fonctions du CU 3 peuvent être élargies aux fonctions suivantes :

- **Commande à distance** : Commande à distance à infra-rouge au moyen du R100. Cette fonction permet à l'utilisateur de changer les réglages effectués en usine et de surveiller l'installation en captant les données de fonctionnement telles que l'intensité consommée, la tension d'alimentation et le nombre d'heures de fonctionnement.
- **Module SM 100** : Réception des données en provenance des capteurs externes grâce au module SM100 et contrôle en fonction des données reçues comme le débit, la pression, le niveau d'eau et la conductivité.
- **Module de communication** : Surveillance et communication par ligne BUS (GENIbus), modem, radio, mini-tel, GSM, poste de commande et de télésurveillance type PC.

Caractéristiques techniques

Indice de protection : IP 20.

Température ambiante : -20°C à +60°C.

Humidité relative : 99%.

Variation de tension : -25/+15% de la tension nominale.

Fréquence : 45 Hz à 65 Hz.

Fusible : 10 A.

Sortie relais : Max. 415 V, 3 A, AC 1.

Conformité : Normes VDE, DEMKO, EN, UL et CSA.

Marquage : CE.



GR0244 - GR1911

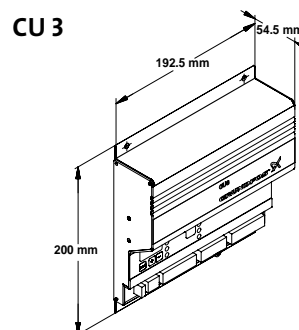

TM00 7308 1102

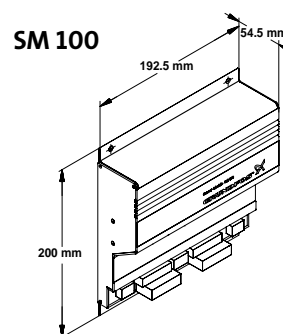

TM01 4020 1102

Transformateurs mono-spires, 100-400 A.
Pas de surveillance de la température du moteur.

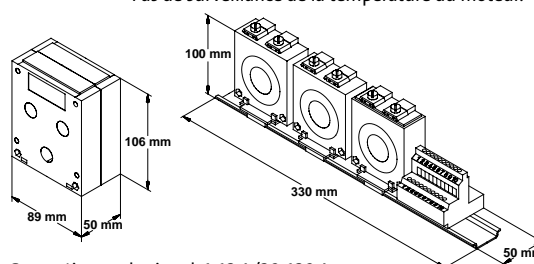

Convertisseur de signal, 1-12 A/20-120 A,
avec surveillance de la température du moteur.

TM00 7866 1096

Fonctions assurées par le CU3

Ce tableau décrit les fonctions du CU3.

Paramètres de commande	Fonction	Problème	Avantages
Défaut de terre	La résistance d'isolement est mesurée seulement lorsque le moteur est à l'arrêt. Une haute tension est appliquée aux phases d'alimentation du moteur; la fuite à la terre est mesurée. Si la valeur pré-réglée en usine est supérieure à la valeur mesurée, le moteur ne peut démarrer.	Isolement défectueux du moteur, du câble ou de la jonction du câble moteur.	Possibilité d'indication du défaut du moteur, du câble et jonction de câble, indication de maintenance.
Température	MS La température réelle du moteur est mesurée au moyen d'un capteur de température intégré type Tempcon et un signal est envoyé au CU 3 par les phases d'alimentation du moteur. La température mesurée par le CU 3 est comparée à la valeur pré-réglée lors de la mise en route. MMS La température réelle du moteur est mesurée au moyen du Pt100. Via un relais, un signal est envoyé au CU 3 qui compare la température mesurée à la valeur pré-réglée lors de la mise en route. Le moteur doit être équipé d'une Pt100 pour protection de la température.	Surcharge, fréquents démarrages et arrêts, fonctionnement avec tuyauterie de refoulement bouchée, vitesse insuffisante autour du moteur pour son refroidissement.	Allonge la durée de vie du moteur, fonctionnement sûr, indication de maintenance.
Surtension/ Sous-tension	Si les valeurs pré-réglées en usine sont dépassées, l'indication de défaut est signalée. Si le CU 3 reçoit un signal de température, la tension n'est plus surveillée, mais le moteur continuera à tourner. En plus, le moteur et par conséquent le bon fonctionnement de la pompe dépendront des variations de tension.	L'installation est située à proximité d'un transformateur, les phases d'alimentation n'absorbent pas les variations de tension ou les importantes variations de température.	Paramètre important de l'installation. Possibilités d'améliorer les conditions de fonctionnement.
Surcharge	La puissance absorbée est mesurée sur chacune des trois phases. La puissance absorbée enregistrée est la moyenne de ces trois valeurs. Si la valeur moyenne est inférieure au seuil pré-réglé en usine, le moteur s'arrête.	Incorrect dimensioning of pump/motor, voltage supply failure, defective cable, blocking, wear or corrosion.	Durée de vie de la pompe plus longue, fonctionnement sûr, indication de maintenance.
Marche à sec	La puissance absorbée est mesurée sur chacune des trois phases. La puissance absorbée enregistrée est la moyenne de ces trois valeurs. Si la valeur pré-réglée lors de la mise en route est dépassée, le moteur s'arrête.	Pompe exposée à la marche à sec ou à une sous-charge, causées, par exemple, par l'usure.	Une protection traditionnelle sec n'est pas nécessaire, contre la marche à pas de câbles supplémentaires.
Asymétrie de courant	La puissance absorbée par le moteur est mesurée sur chacune des trois phases.	La charge sur les phases est inégale, défection naissante du moteur, tensions de phase divergentes, enroulements du moteur divergents.	Protection du moteur contre les surcharges, indication de maintenance.
Séquences de phases	Le CU 3 et le moteur sont installés de façon à ce que la séquence des phases corresponde au sens correct de rotation. Le CU 3 surveille les inversions de phase.	Deux phases sont inversées.	Assure que la pompe tourne dans le même sens.

Caractéristiques et avantages

Sélection correcte de la pompe

Le CU 3 Grundfos et un débitmètre permettent une surveillance permanente de l'énergie consommée et des performances de la pompe. Ceci permet de se rendre compte si la pompe sélectionnée correspond bien à l'utilisation pour laquelle elle a été prévue.

Le CU 3 permet de choisir le forage qui donne le meilleur rendement à un moment donné.

Choisir le bon moment pour réaliser l'entretien

Le CU 3 assure une surveillance constante, ce qui permet de programmer l'entretien préventif, nettoyage, remplacement des pièces d'usure, au meilleur moment.

En effet, l'entretien est souvent réalisé à intervalle régulier ou à temps perdu. Ces deux solutions ne permettent pas d'optimiser l'utilisation des pompes.

Eviter le sur-pompage

En utilisant le CU 3 avec une sonde de niveau, il est possible de mener à bien des essais de pompage dans chaque forage. Il faut pour cela, mesurer le niveau d'eau et le volume d'eau pompé. On obtient de cette façon un rendement optimum. Par conséquent, la durée de vie du forage et de la pompe sont accrues puisque l'entrée d'air et le risque d'entrée d'eau agressive sont réduits.

Réduction du coût du traitement d'eau

En minimisant le risque de sur-pompage et donc le pompage d'eau impure, le coût du traitement d'eau peut être réduit au minimum.

En utilisant le CU 3 et une sonde, il est possible de mesurer la conductivité de l'eau dans chaque forage. Ceci permet de sélectionner le forage qui fournit l'eau de meilleure qualité à un moment donné.

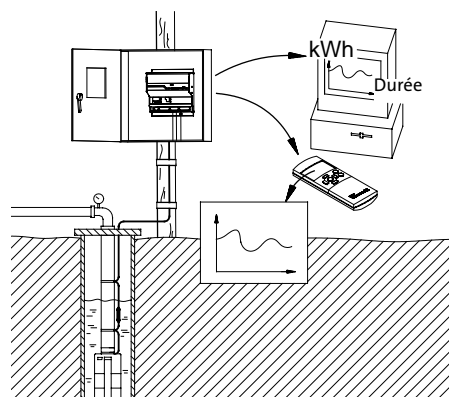

TM00 7296 1096

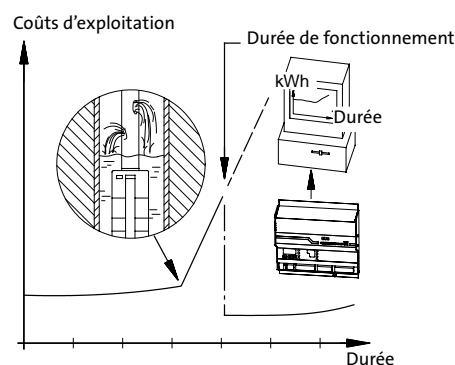

TM00 7297 1096

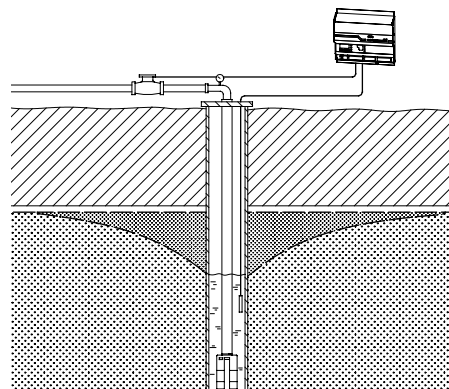

TM00 7298 1096

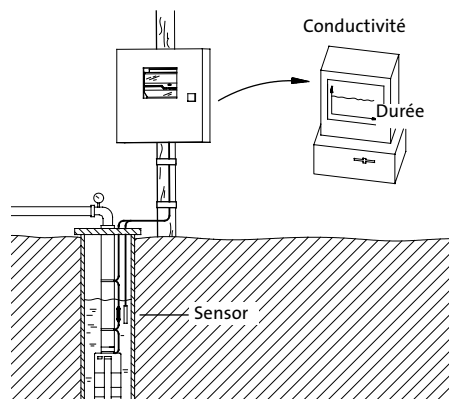

TM00 7299 1096

Protection du moteur par le CU 3

Paramètres de surveillances (diodes)

- Mise sous tension
- Démarrage du moteur
- Température du moteur
- Défaut d'isolement à la terre
- Surcharge/Marche à sec
- Surtension/Sous-tension
- Asymétrie de courant
- Sens de rotation.

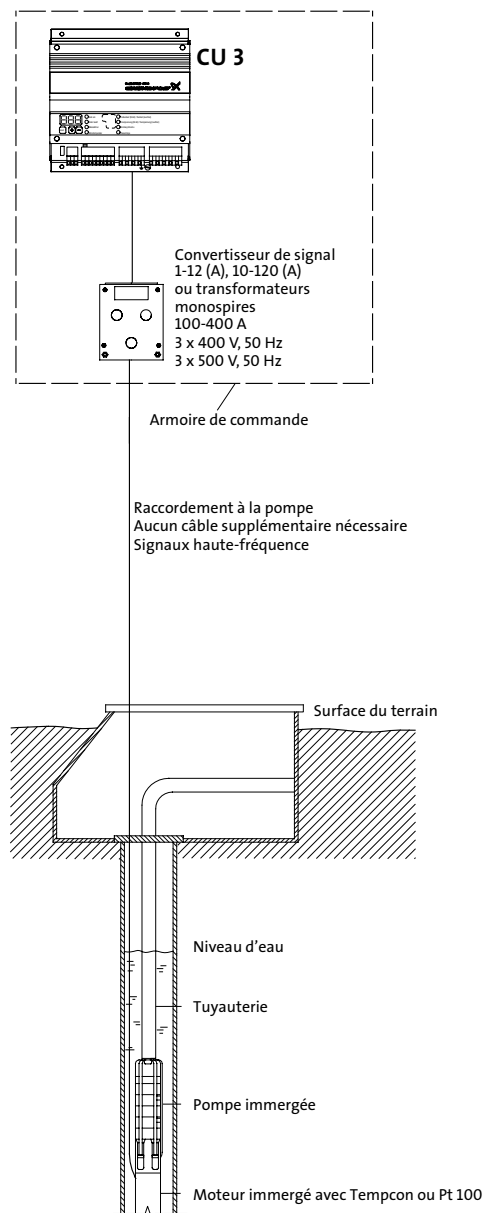

Unité de commande CU 3 avec contrôleur R100 et Imprimante

Paramètres de surveillances (diodes)

- Mise sous tension
- Démarrage du moteur
- Température du moteur
- Défaut d'isolement à la terre
- Surcharge/Marche à sec
- Surtension/Sous-tension
- Asymétrie de courant
- Sens de rotation.

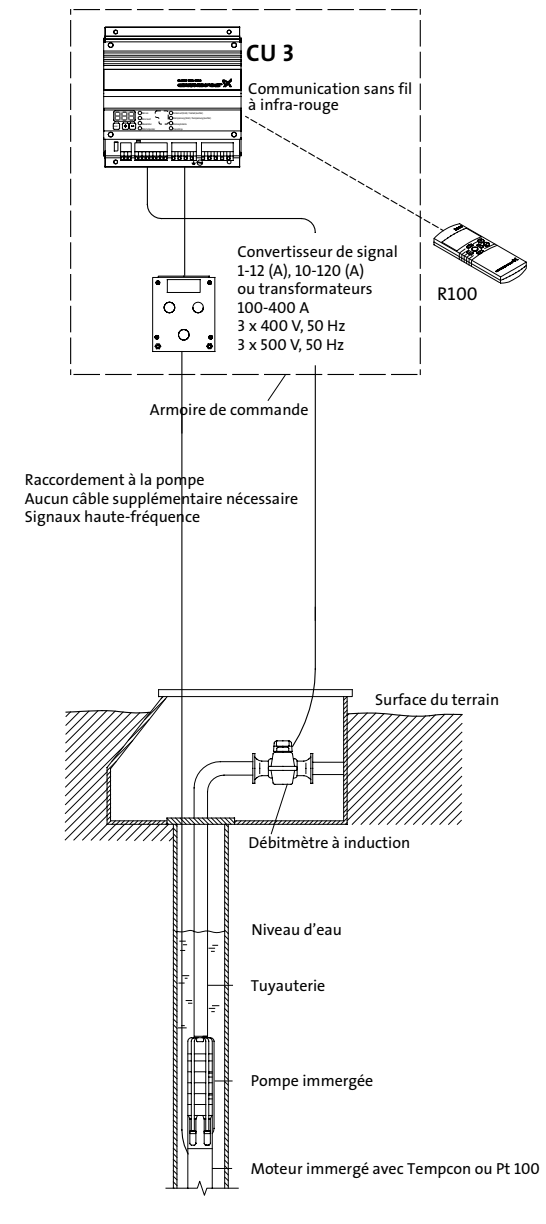

Menus du R100

0. Général

1. Fonctionnement

- 1.1 Affichage des indications d'avertissement et d'arrêt
- 1.2 Affichage des indications de défaut réenclenchées automatiquement
Possibilité de marche et d'arrêt

2. Etat

Affichage de :

- 2.1 Température du moteur
- 2.2 Valeurs d'intensité et de tension
- 2.3 Tension d'alimentation moyenne
- 2.4 Intensité d'entrée moyenne des trois phases
- 2.5 Asymétrie de courant réelle
- 2.6 Résistance d'isolement réelle à la terre
- 2.7 Séquence de phase et fréquence
- 2.8 Puissance absorbée réelle et consommation d'énergie totale
- 2.9 Nombre total des heures de fonctionnement
- 2.10 Valeur mesurée par un capteur externe
- 2.11 Consommation de puissance par m³ de liquide pompé
- 2.12 Débit réel
- 2.13 Débit accumulé.

Le R100 permet plusieurs réglages :

3. Limites

Affichage et réglage de :

- 3.1 Température du moteur
- 3.2 Limits d'arrêt de l'intensité
- 3.3 Limites d'alarme de l'intensité
- 3.4 Variations de tension
- 3.5 Résistance d'isolement
- 3.6 Asymétrie de courant
- 3.7 Arrêt pour capteur externe
- 3.8 Limites l'alarme pour capteur externe.

4. Installation

Possibilités de réglage :

- 4.1 Réenclenchement automatique ou manuel des indications de défaut
- 4.2 Temporisation de déclenchement des indications de défaut
- 4.3 Temporisation pour un démarrage étoile/triangle ou par auto-transformateur
- 4.4 Délai de mise sous-tension lors du premier démarrage, par exemple après une panne
- 4.5 Cycle de démarrage mini
- 4.6 Fonction marche/arrêt
- 4.7 Temps de marche/arrêt pour l'abaissement des eaux souterraines
- 4.8 Numérotage électronique des unités CU 3
- 4.9 Marche/arrêt de la mesure de puissance
- 4.10 Type de capteur externe
Valeur maxi du capteur externe
- 4.11 Groundwater lowering by means of level sensors.
Filling and emptying function
- 4.12 Marche/arrêt d'un capteur externe avec décalage.

Report d'état

Tous les réglages et les valeurs mesurées peuvent être transférés sur une imprimante portable via une communication sans fil à infra-rouge et être imprimés dans un rapport d'état.

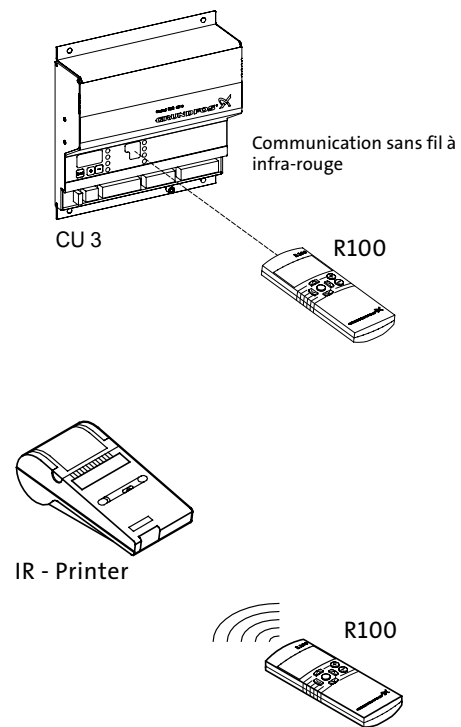

TM00 7981.1702

TM00 7982.1302

Structure des menus du R100

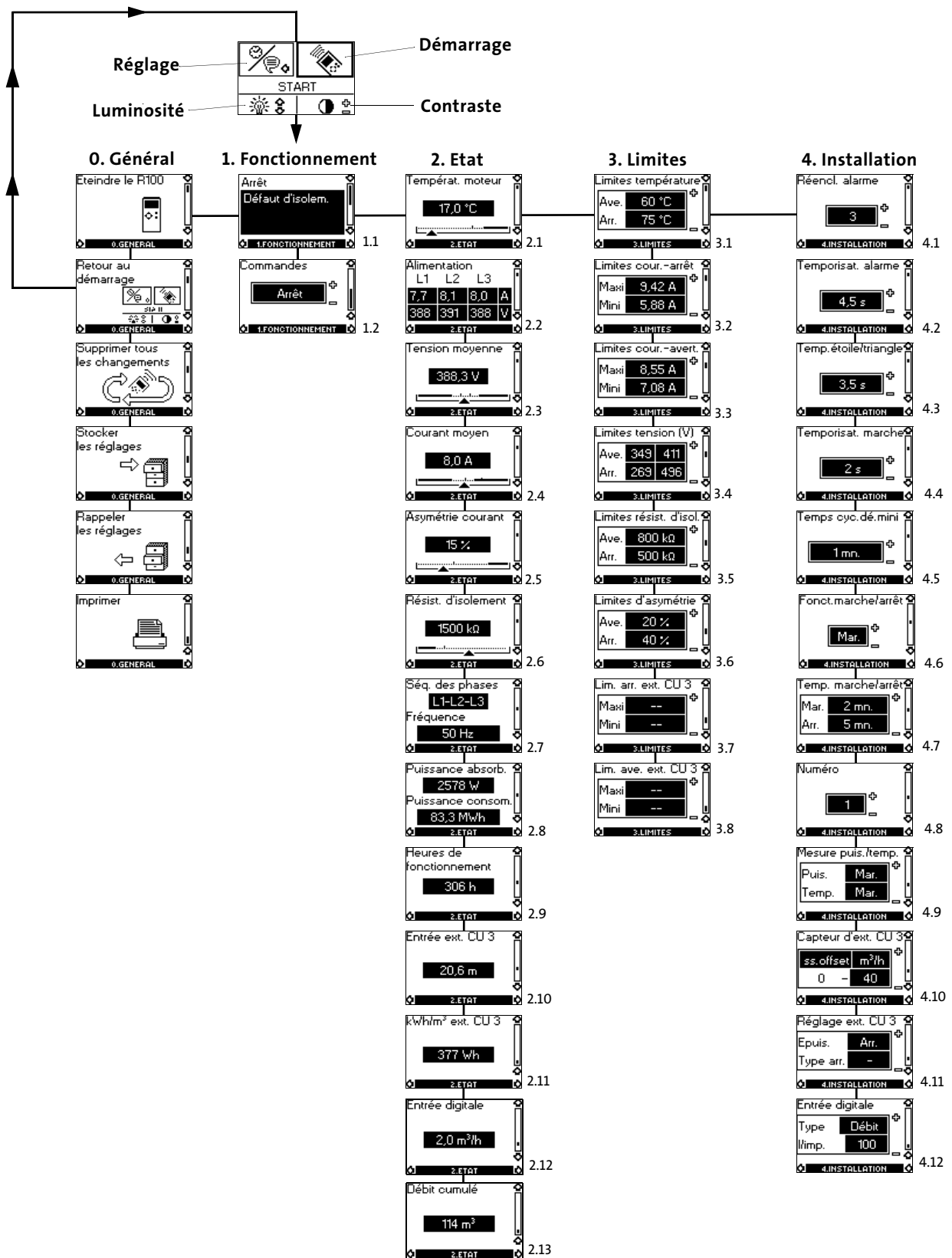

TM01.0226.0201

Système de surveillance complet du forage avec le CU 3 et le SM 100

Paramètres surveillés (diodes)

- Mise sous tension
- Marche moteur
- Température moteur
- Défaut d'isolement
- Surcharge/marche à sec
- Sous-tension/Surtension
- Asymétrie de courant
- Sens de rotation

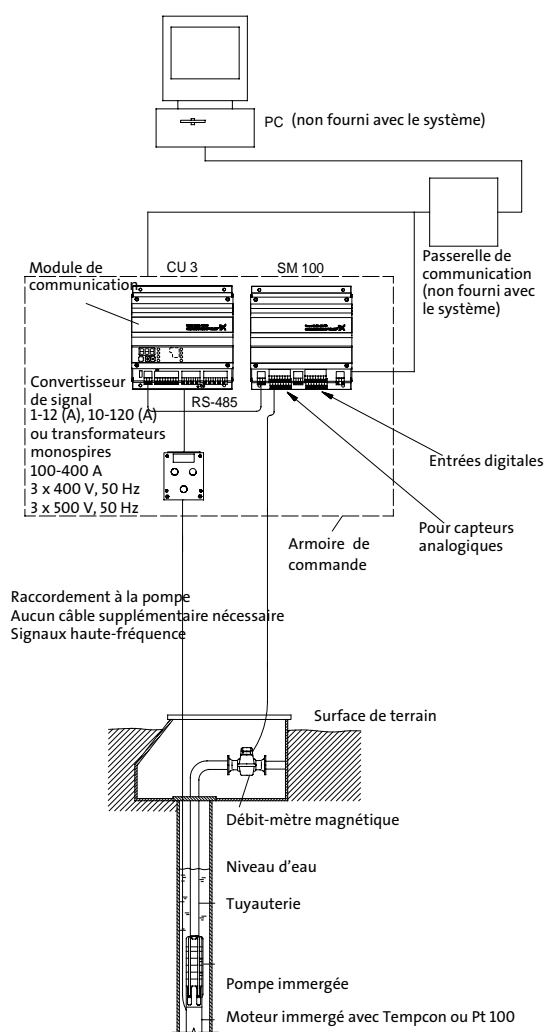

TM00 7979 I702

SM 100

Le module capteur SM 100 peut être connecté à 8 capteurs analogiques et dispose de 8 entrées digitales pour des capteurs de surveillance.

- Valeur du pH
- Conductivité
- Rédox
- Pression
- etc.

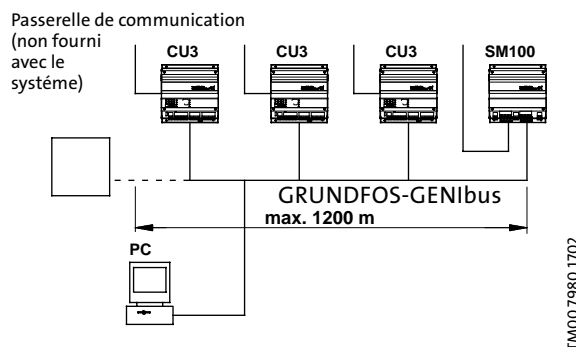

TM00 7980 I702

Nombre maxi de connexions au GENIBus :

- 28 CU 3, ou
- 14 CU 3 et 14 SM 100, ou
- 27 CU 3 et 1 SM 100.

Codes articles

CU 3 - 3 x 400 V			
Code article	Plage d'intensité pour convertisseur de signal (A)		
	1-12	10-120	100-400
62 50 02 93	•		
62 50 02 94		•	
62 50 02 95			•

Possibilités d'extension du CU 3		
Produit	Plage	Code article
Module capteur SM100	3 x 400 [V]	00 62 61 91
Module de communication RS 485	-	00 62 61 59
Contrôleur à distance R100	-	00 62 53 33
Imprimante pour R100	-	00 62 04 80
	1 - 12 [A]	00 62 04 97
Convertisseur de signal	10 - 120 [A]	00 62 04 98
	100 - 400 [A] ★	00 62 61 48

★ Transformateurs mono-spire

G100 - Passerelle de communication avec les produits Grundfos

La passerelle G100 permet la communication entre les produits connectés au GENIbus Grundfos et un réseau principal.

The G100 enables a pump installation to meet future demands for optimum pump operation in terms of reliability, operating costs, centralization and automation.



GR5940

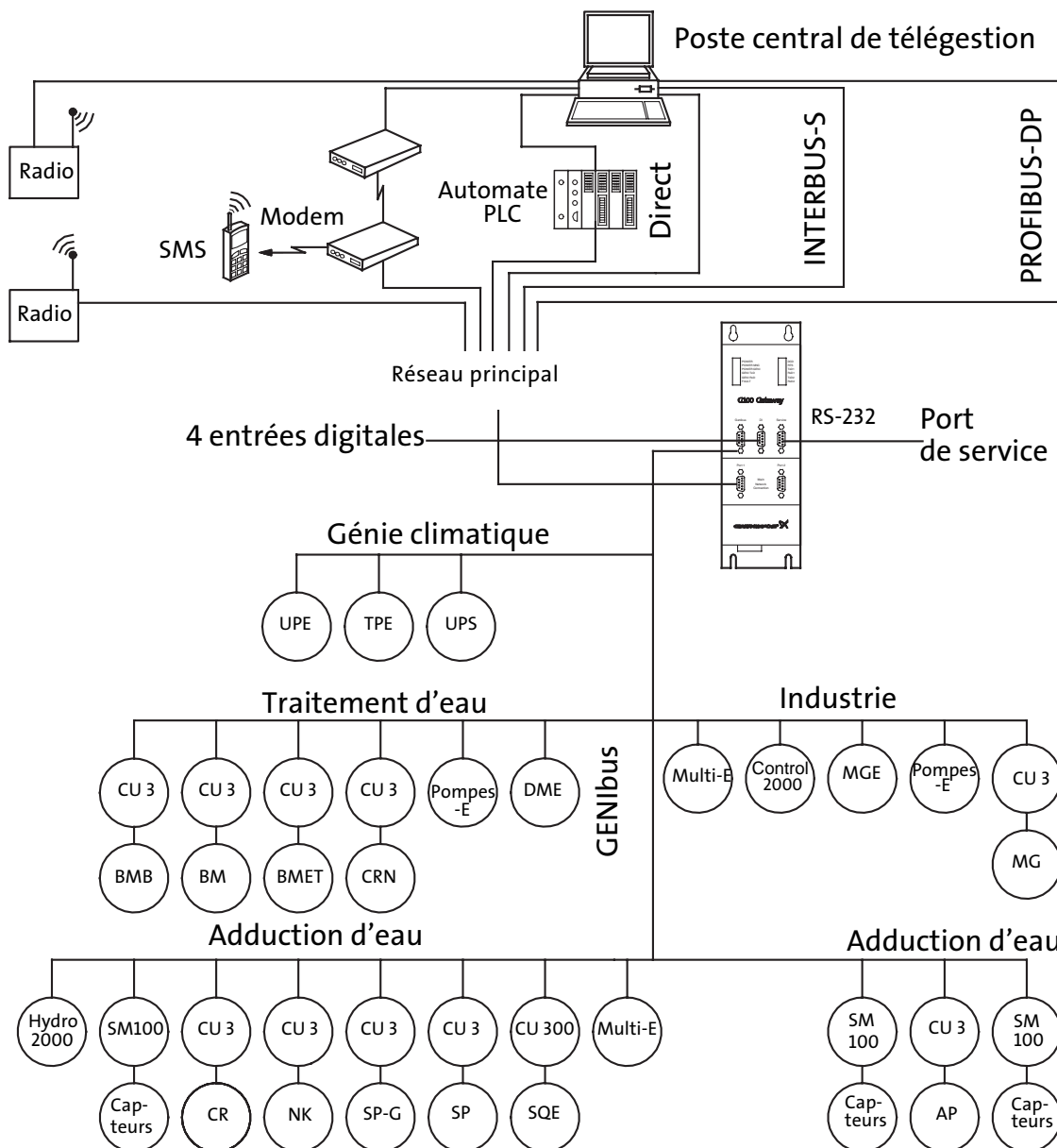

TM01.1804.0704

Description du produit

La passerelle G100 permet la communication des données (valeurs mesurées, points de consigne) entre les produits Grundfos avec interface GENIbus et un réseau principal pour la commande, le réglage et la surveillance du fonctionnement.

Le G100 dispose de 4 entrées digitales pour une utilisation optionnelle. Par exemple, une entrée digitale pourra être utilisée pour la surveillance de la tension d'alimentation.

Chargement des données

Besides the possibility of data communication, the G100 also offers logging of up to 350,000 time-stamped data. Subsequently, the logged data can be transmitted to the main system or a PC for further analysis in a spreadsheet or similar program.

Le programme "PC Tool G100 Data Log" est utilisé pour le chargement des données. Il fait partie du package "PC Tool G100" qui doit être commandé séparément.

Applications

Le G100 permet de charger jusqu'à 350.000 données. Par conséquent, les données chargées peuvent être transmises au système principal ou à un PC (tableurs ...) pour des analyses supplémentaires.

Le programme "PC Tool G100 Data Log" est utilisé pour le chargement des données. Il fait partie du package "PC Tool G100" qui doit être commandé séparément.

Autres caractéristiques

- 4 entrées digitales.
- Arrêt de toutes les pompes en cas de défaut de communication avec le poste de télégestion (en option).
- Code d'accès pour communication par modem (en option).
- Chargement alarme

Installation

Le G100 est installé par l'intégrateur du système. Le G100 est connecté au GENIbus Grundfos et au réseau principal. Toutes les unités Grundfos du GENIbus peuvent être contrôlées à partir du système de télégestion du réseau principal.

La disquette "G100 Support Files" contient les éléments suivants :

- des exemples de programmes devant être utilisés lorsque le G100 est connecté à différents réseaux principaux - une description des points de donnée disponibles dans les produits Grundfos avec l'interface GENIbus.

Lorsque le G100 est installé, le programme "PC Tool G100" peut être utilisé. Ce dernier doit être commandé séparément.

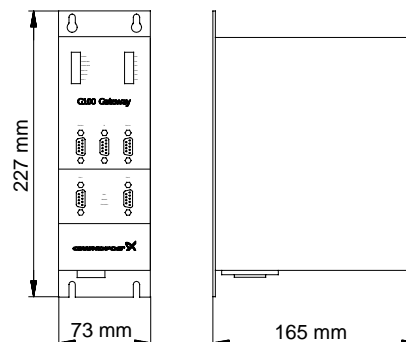

TM01.0621.1102

Caractéristiques techniques

Vue d'ensemble de protocoles

Système principal	Protocole
INTERBUS-S	PCP
PROFIBUS-DP	DP
Radio	Satt Control COMLI/Modbus
Modem	Satt Control COMLI/Modbus
PLC (Automate)	Satt Control COMLI/Modbus
Téléphone portable GSM	SMS, UCP

Autres caractéristiques de connexion

GENIbus RS-485 :Jusqu' à 32 unités connectées.

Port de service :Pour connexion directe à un PC ou via modem.

Entrées digitales :4.

Capacité de chargement :2 Mb - 350.000 données.

Tension d'alimentation : 1 x 110-240 V, 50/60 Hz

Température ambiante :En fonctionnement :
-20°C à +60°C

Indice de protection :IP 20

Poids :1.8 kg.

Accessoires

- Le package "PC Tool G100" (à commander séparément)
- La disquette avec fichiers de support "G100 Support Files" (fournie avec le G100)

Protection moteur MTP 75

Longue durée de vie du moteur

Longue durée de vie du moteur Le MTP 75 protège contre une température trop élevée du moteur. Le MTP 75 constitue la façon la plus simple et la plus économique d'assurer au moteur une longue durée de vie.

Le MTP 75 surveille les conditions de fonctionnement et donne des indications sur la maintenance ou le dépannage éventuels. Une température trop élevée du moteur peut être causée par :

- Surcharge
- Fréquents démarrages/arrêts
- Fonctionnement à vanne fermée/tuyauterie de refoulement gelée
- Vitesse insuffisante du liquide autour du moteur pour son refroidissement
- Pompage d'eau trop chaude
- Dépôts sur le moteur
- Surtension
- Sous-tension
- Asymétrie de phase
- Marche à sec (il faut remarquer que la pompe n'est pas protégée si le niveau d'eau est en dessous de l'entrée de la pompe. Par exemple, ceci peut avoir lieu si plusieurs forages sont situés près les uns des autres).

Application et installation

Le MTP 75 peut seulement être utilisé avec les moteurs équipés d'un capteur de température et doit être installé dans un coffret. Le MTP 75 peut être installé dans n'importe quel coffret contenant un relais thermique avec déclenchement différentiel et un contacteur.

Le relais thermique est nécessaire afin de protéger le moteur contre le blocage et le défaut de phases car ces deux phénomènes augmenteraient la température plus vite que le MTP 75 ne serait capable de l'enregistrer. Le MTP 75 est fourni avec socle pour montage sur rail DIN ou monté dans un coffret de commande et de surveillance équipé de sondes de niveau.

Fonctionnement

Le capteur de température envoie un signal haute fréquence indiquant la température du moteur par les câbles d'alimentation. Le MTP 75 arrête le moteur par l'intermédiaire du contacteur si la température dépasse 75°C. La limite de température est pré-réglée en usine et ne peut pas être changée.

Affichage :

Voyants éteints: Moteur arrêté. Pas de tension d'alimentation ou défaut électrique à la mesure de température.

Voyant vert: Moteur en fonctionnement et température moteur OK, en dessous de 75°C.

Voyant rouge: Moteur arrêté et température trop élevée, en dessus de 75°C.

Le MTP 75 est réenclenché manuellement en appuyant sur le bouton de réenclenchement "Reset" situé en façade du coffret ou en coupant la tension d'alimentation du MTP 75.

Disponibilité maximum

Le MTP 75 mesure et surveille la température du moteur et par conséquent tous les paramètres causant une surchauffe du moteur. La pompe s'arrêtera donc uniquement en cas de surchauffe du moteur.

Fiabilité

Le MTP 75 est fiable par sa construction simple et parce qu'il ne nécessite aucun câble supplémentaire dans le forage.

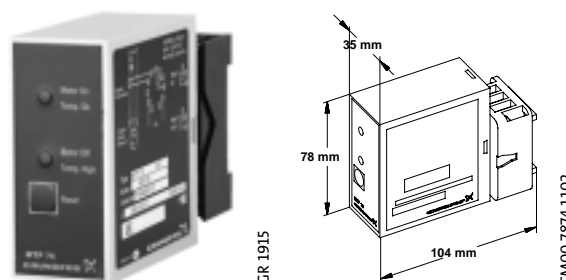

Caractéristiques techniques du MTP 75

Tension d'alimentation : 2 variantes :

- 1 x 200-240 V $\pm 10\%$, 50/60 Hz
 - 3 x 380-415 V $\pm 10\%$, 50/60 Hz
- Un transformateur est nécessaire pour les tensions supérieures à 415 V.

Tension de commande : Charge du contact :
415 V / 3A maxi.
2 V / 20 mA mini.

Indice de protection : IP 20

Conditions de fonctionnement :
Température mini : -20°C
Température maxi : $+60^{\circ}\text{C}$
Humidité relative : 99%.

Stockage :
Température mini : -20°C
Température maxi : $+60^{\circ}\text{C}$
Humidité relative : 99%.

Approbations : Conformes aux normes VDE et DEMKO.

Codes articles

MTP 75 sans socle, ni condensateur ni transformateur de signal :

Plage de tension (V)	Code article
1 x 200-240	00 62 51 78
3 x 380-415	00 62 51 79

MTP 75 avec socle, condensateur et transformateur de signal :

Plage de tension (V)	Code article
1 x 200-240	00 62 58 04
3 x 380-415	00 62 58 05

Pièce de raccordement

Les tableaux ci-dessous indiquent quelle pièce de raccordement utiliser pour raccordement d'une bride, d'une sortie fileté ou d'un raccord à souder.

Filetage – Bride

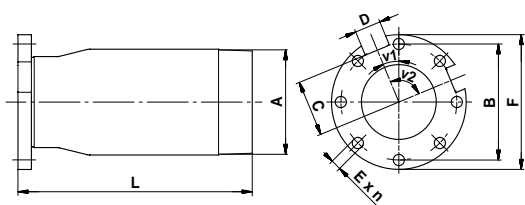

TM01.2396.1698

Filetage - Taraudage

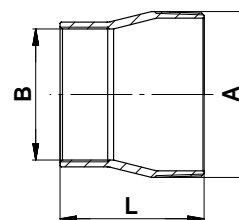

TM01.2397.1698

Type	Sortie pompe	Raccord	Filetage-Bride										Code article	
			A	B	C	D	E	F	L	v ₁	v ₂	n	DIN W.-Nr. 1.4301	DIN W.-Nr. 1.4401
SP 17	Rp 2.5	R 2½ → JIS 2	R 2½	100	50.5	30	∅11	125	200	30	120	6	00 12 51 22	00 12 56 18
		R 2½ → JIS 2.5	R 2½	115	57	30	∅11	140	200	22.5	90	8	00 12 51 23	00 12 56 19
		R 2½ → DN 50 PN 16	R 2½	125	62.5	22	∅18	165	95	45	180	4		ID 81 42
		R 2½ → DN 50 PN 40	R 2½	125	62.5	22	∅18	165	97	45	180	4		ID 81 43
		R 2½ → DN 65 PN 16	R 2½	145	72.5	22	∅18	185	100	45	180	4		ID 81 44
		R 2½ → DN 65 PN 40	R 2½	145	72.5	25	∅18	185	110	22.5	180	8		ID 81 45
		R 2½ → DN 80 PN 16	R 2½	160	80	25	∅18	200	95	22.5	180	8		ID 81 46
R 2½ → DN 80 PN 40	R 2½	160	80	25	∅18	200	99	22.5	180	8		ID 81 47		
SP 30	Rp 3	R 3 → JIS 3	R 3	136	66	35	∅15	165	200	22.5	90	8	00 13 51 21	00 13 56 17
		R 3 → DN 65 PN 16	R 3	145	72.5	22	∅18	185	105	45	180	4		ID 81 52
		R 3 → DN 65 PN 40	R 3	145	72.5	25	∅18	185	109	22.5	180	8		ID 81 53
		R 3 → DN 80 PN 16	R 3	160	80	25	∅18	200	110	22.5	180	8		ID 81 54
		R 3 → DN 80 PN 40	R 3	160	80	25	∅18	200	120	22.5	180	8		ID 81 55
		R 3 → DN 100 PN 16	R 3	180	90	25	∅18	220	107	22.5	180	8		ID 81 56
R 3 → DN 100 PN 40	R 3	190	95	25	∅22	220	109	22.5	180	8		ID 81 57		
SP 46 SP 60	Rp 3	R 4 → JIS 4	R 4	155	72	35	∅15	180	200	22.5	90	8	00 15 51 24	00 15 56 22
		R 3 → DN 65 PN 16	R 3	145	72.5	22	∅18	185	105	45	180	4		ID 81 52
		R 3 → DN 65 PN 40	R 3	145	72.5	25	∅18	185	109	22.5	180	4		ID 81 53
	Rp 4	R 3 → DN 80 PN 16	R 3	160	80	25	∅18	200	110	22.5	180	8		ID 81 54
		R 3 → DN 80 PN 40	R 3	160	80	25	∅18	200	120	22.5	180	8		ID 81 55
		R 3 → DN 100 PN 16	R 3	180	90	25	∅18	220	107	22.5	180	8		ID 81 56
		R 3 → DN 100 PN 40	R 3	190	95	25	∅22	220	109	22.5	180	8		ID 81 57
		R 4 → DN 100 PN 16	R 4	180	90	25	∅18	220	120	22.5	180	8		ID 81 58
		R 4 → DN 100 PN 40	R 4	190	95	25	∅22	235	130	22.5	180	8		ID 81 59
SP 77 SP 95	Rp 5	R 5 → JIS 4	R 5	155	75	35	∅15	180	313	22.5	90	8	00 19 50 42	00 19 55 45
		R 5 → JIS 5	R 5	190	97	45	∅19	225	315	22.5	90	8	00 19 50 43	00 19 55 46
		R 5 → DN 100 PN 16	R 5	180	95	45	∅18	225	315	22.5	90	8	00 19 89 26	00 19 89 76
		R 5 → DN 100 PN 40	R 5	190	102.5	45	∅22	240	314	22.5	90	8	00 19 89 27	00 19 89 77
		R 5 → DN 125 PN 16	R 5	210	110	45	∅18	250	317	22.5	90	8	00 19 89 14	00 19 89 64
		R 5 → DN 125 PN 40	R 5	220	120	45	∅26	270	317	22.5	90	8	00 19 89 15	00 19 89 65
		R 5 → DN 150 PN 16	R 5	240	127.5	45	∅22	285	317	22.5	90	8	00 19 89 04	00 19 89 54
R 5 → DN 150 PN 40	R 5	250	135	45	∅26	300	323	22.5	90	8	00 19 89 05	00 19 89 55		
SP 125 SP 160 SP 215	Rp 6	R 6 → JIS 5	R 6	190	97	45	∅19	225	316	22.5	90	8	00 20 51 28	00 20 56 28
		R 6 → JIS 6	R 6	224	111	45	∅19	252	317	22.5	90	8	00 20 51 29	00 20 56 29
		R 6 → DN 125 PN 16	R 6	210	110	45	∅18	250	317	22.5	90	8	00 19 89 28	00 19 89 78
		R 6 → DN 125 PN 40	R 6	220	120	45	∅26	270	321	22.5	90	8	00 19 89 29	00 19 89 79
		R 6 → DN 150 PN 16	R 6	240	127.5	45	∅22	285	317	22.5	90	8	00 19 89 16	00 19 89 66
		R 6 → DN 150 PN 40	R 6	250	135	45	∅26	300	323	22.5	90	8	00 19 89 17	00 19 89 67
		R 6 → DN 200 PN 16	R 6	295	155	45	∅22	340	317	15	90	12	00 19 89 06	00 19 89 56
		R 6 → DN 200 PN 40	R 6	320	172.5	45	∅30	375	327	15	90	12	00 19 89 07	00 19 89 57

Type	Sortie pompe	Raccord	Filetage-Bride			Code article	
			A	Dimensions [mm]	DIN W.-Nr. 1.4301	DIN W.-Nr. 1.4401	
SP 77 SP 95	Rp 5	R 5 → Rp 4	R 5	121	19 00 63	19 05 85	
		R 5 → Rp 6	R 5	150	19 00 69	19 05 91	
SP 125 SP 160 SP 215	NPT 5	NPT 5 → NPT 4	NPT 5	121	19 00 64	19 05 86	
		NPT 5 → NPT 6	NPT 5	150	19 00 70	19 05 92	
SP 125 SP 160 SP 215	Rp 6	R 6 → Rp 5	R 5	150	20 01 30	20 06 40	
		NPT 6 → NPT 5	NPT 6	150	20 01 35	20 06 45	

Kit de jonction de câbles avec prise



TM007883 2296

Description	Version	Code article
Pour une jonction étanche du câble moteur et des câbles immergés dans un tube acrylique rempli de résine. Utilisable à la fois pour les câbles à 1 conducteur et plusieurs conducteurs. 24 heures de durcissement nécessaires.	MS 402 et MS 4000 jusqu'à 7,5 kW	
	Pour câbles jusqu'à 4 x 2,5 mm ²	79 99 01
	Pour câbles jusqu'à 4 x 6 mm ²	79 99 02

Kit de jonction de câbles Type KM



TM007885 2296

Description	Version			Code article
	Câble moteur	[mm ²]	Nombre de conducteurs	
Pour une jonction étanche du câble moteur et des câbles immergés.	Câble plat	1,5 - 6,0 1,5 - 4,0	3 4	00 11 62 51
	Permet la jonction :			
<ul style="list-style-type: none"> - des câbles de mêmes dimension. - des câbles de dimension différentes. - d'un fil conducteur et d'une phase. 	Câble plat	6 - 10 10 - 16	4 3	00 11 62 52
	Câble plat	16 - 25	3 4	00 11 62 55
La jonction est prête pour utilisation après quelques minutes et ne nécessite pas une longue durée de durcissement comme les jonctions en résine.	3 conducteurs simples	1,5 - 6,0	3	00 11 62 53
	3 conducteurs simples	10 - 25	3	00 11 62 54
La jonction ne peut pas être séparée.	4 conducteurs simples	1,5 - 4,0	4	00 11 62 57
	4 conducteurs simples	6 - 16	4	00 11 62 58

Anodes en zinc

Application

La protection cathodique avec du zinc peut être utilisée pour la protection contre la corrosion des pompes SP pour des liquides contenant des chlorures comme l'eau saumâtre et l'eau de mer.

Des anodes de protection contre la corrosion sont placées autour de la pompe et du moteur. Le nombre d'anodes nécessaires dépend de la pompe et du moteur.

Contactez Grundfos pour plus de détails.

Températures du liquides

Eau de mer : Jusqu'à 35°C

Eau saumâtre

(1500 g/m³ mini) : Jusqu'à 35°C

Durée de vie d'une anode

Les anodes en zinc ont une durée de vie de 1 à 4 ans, en fonction des conditions de fonctionnement (température, débit et teneur en chlorure).

Codes d'article des anodes en zinc

Code article	Anodes en zinc								
	Utilisées pour pompe type								
	SP 17	SP 30	SP 46	SP 60	SP 77	SP 95	SP 125	SP 160	SP 215
96 42 14 45	●	●	●	●					
96 42 14 47					●	●			
96 42 14 48						●			
96 42 14 49							●		
96 42 14 50							●	●	●

Anodes en zinc pour moteurs			
Moteur 4"	Moteur 6"	Moteur 8"	Moteur 12"
96 42 14 44	96 42 14 46	96 42 14 50	96 42 14 51

Chemises

Grundfos offre une gamme complète de chemises pour un fonctionnement vertical ou horizontal. Les chemises sont recommandées dans les cas où le refroidissement du moteur est insuffisant. Elles permettent au moteur d'avoir une durée de vie plus longue. Les pompes sont équipées de chemises dans les cas suivants :

- Si la pompe immergée est exposée à une surcharge thermique comme une asymétrie de courant, une marche à sec, une surcharge, une température ambiante élevée, des mauvaises conditions de refroidissement du moteur.
- Si le liquide pompé est agressif, la corrosion double à chaque fois que la température s'élève de 10°C.
- S'il y a formation de dépôts autour et/ou sur le moteur.

Note : Pour plus d'informations à propos des accessoires, veuillez contacter Grundfos.

Coffrets de démarrage SA-SPM

Applications

Les SA-SPM sont des coffrets de démarrage pour moteurs monophasés, 3 fils, types MS 402 B et MS 4000.

SA-SPM 2 est utilisé pour les moteurs monophasés MS 402 B avec une puissance absorbée inférieure ou égale à 0,75 kW.

SA-SPM 3 est utilisé pour les moteurs monophasés MS MS 402B et MS 4000 avec une puissance absorbée supérieure ou égale à 1,1 kW. Le SA-SPM 3 est équipé d'un démarreur et protège ainsi le moteur contre les surcharges.

Caractéristiques techniques

Indice de protection : IP 42.

Température ambiante : -20°C à 60°C.

Humidité relative : 95% maxi atmosphère normalement agressive.

Codes articles

Code article 50 Hz	Coffrets de démarrage SA-SPM								
	1 x 220-230 V	1 x 240 V	SA-SPM 2	SA-SPM 3	MS 402B				MS 4000
					0.37 kW	0.55 kW	0.75 kW	1.1 kW	
82 21 95 12	•	•	•						
82 21 95 13	•	•			•				
82 21 95 14	•	•				•			
82 21 93 15	•		•				•		
82 21 93 06	•		•					•	
82 21 93 07	•		•						•
82 24 95 12		•	•	•					
82 24 95 13		•	•		•				
82 24 9514		•	•			•			
82 24 93 15		•	•				•		
82 24 93 06		•	•					•	
82 24 93 07		•	•						•



TM01.0751.2197 - TM01.0750.2197

Condensateurs pour MS 402B PSC

Les moteurs MS402B PSC doivent être connectés au réseau d'alimentation électrique par l'intermédiaire d'un condensateur de fonctionnement connecté en permanence pendant le fonctionnement.

Codes articles

Condensateurs pour MS 402B PSC			
Condensateur	Puissance [kW]	Code article condensateur	Code article coffret
16 µF, 400 V, 50 Hz	0.37	ID 29 70	96 02 37 91
20 µF, 400 V, 50 Hz	0.55	ID 29 71	96 02 37 92
30 µF, 400 V, 50 Hz	0.75	ID 29 73	96 02 37 93
40 µF, 400 V, 50 Hz	1.1	ID 29 74	96 02 37 94

Pt100

Le capteur Pt100 permet

- une surveillance continue de la température du moteur.
- la protection contre une température moteur trop élevée.

La protection du moteur est naturellement le meilleur moyen de prolonger la durée de vie du moteur. Le Pt 100 évite que les conditions de fonctionnement ne soient pas dépassées et indique lorsque le moteur est en défaut.

La surveillance et la protection au moyen du Pt100 nécessite les composants suivants :

- Capteur Pt100
- Relais type EDM 35 et PR 2202
- Câble.

Les relais EDM 35 et PR 2202 sont montés dans un module Pt100, et les limites de température suivantes sont pré-réglées lors de la livraison :

- limite d'avertissement : 60°C
- limite d'arrêt : 75°C.

Caractéristiques techniques

	Type de relais	
	EDM 35	PR 2202
Indice de protection	IP 65	IP 50
Température ambiante.	0°C à +50°C	-20°C à +60°C
Humidité relative	90%	90%
Variation de tension	-10/+10% de la tension nominale	24 VDC -20/+20% de la tension nominale
Fréquence	50/60 Hz	
Approbations	UL, CSA, SEV	
Marquage	CE	

Exemple : Pt100 pour moteurs immergés Grundfos MMS



TM01 8141 0604

Codes articles

Capteur Pt 100 avec relais EDM 35 et câble

Longueur de câble	Code article								
	Tension								
	24 V, 50/60 Hz			115 V, 50/60 Hz			230 V, 50/60 Hz		
	MS 6000	MMS 6", 8"	MMS 10", 12"	MS 6000	MMS 6", 8"	MMS 10", 12"	MS 6000	MMS 6", 8"	MMS 10", 12"
20 m	96 42 08 69	96 49 45 66	96 43 72 77	96 42 08 64	96 49 45 91	96 43 72 82	96 40 89 53	96 49 45 96	96 43 72 87
40 m	96 42 08 70	96 49 45 67	96 43 72 78	96 42 08 65	96 49 45 92	96 43 72 83	96 40 86 81	96 49 45 97	96 43 72 88
60 m	96 42 08 71	96 49 45 68	96 43 72 79	96 42 08 66	96 49 45 93	96 43 72 84	96 40 89 54	96 49 45 98	96 43 72 89
80 m	96 42 08 72	96 49 45 69	96 43 72 80	96 42 08 67	96 49 45 94	96 43 72 85	96 40 89 55	96 49 45 99	96 43 72 90
100 m	96 42 08 73	96 49 45 90	96 43 72 81	96 42 08 68	96 49 45 95	96 43 72 86	96 40 89 56	96 49 45 10	96 43 72 91

Relais EDM 35

Tension	Code article
24 VAC. 50/60 Hz	96 42 07 19
115 VAC. 50/60 Hz	96 42 07 18
230 VAC. 50/60 Hz	96 40 86 88

Capteur Pt 100 avec câble

Longueur de câble	Code article	
	MS 6000 and MMS 6", 8"	MMS 10", 12"
20 m	96 40 89 57	96 43 77 84
40 m	96 40 86 84	96 43 77 85
60 m	96 40 89 58	96 43 77 86
80 m	96 40 89 59	96 43 77 87
100 m	96 40 89 60	96 43 77 88

Relais PR 2202

Tension	Code article
24 VDC. 50/60 Hz	96 43 98 05

Consommation d'énergie des pompes immergées

Le coût total de la vie d'une pompe immergée pour l'adduction d'eau peut être réparti en % :

5% achat pompe
85% fonctionnement/consommation d'énergie
10% maintenance.

Ceci montre bien qu'il est très important de surveiller la consommation d'énergie afin qu'elle soit la plus faible possible!

La consommation d'énergie annuelle E d'une pompe immergée peut être calculée comme ceci :

$E = c \times h \times P_1$ (EURO)
c = Prix du kWh en EURO
h = heures de fonctionnement en heure
 P_1 = puissance absorbée de la pompe en kW.

Exemple : Calcul de la consommation annuelle d'énergie de la pompe immergée, SP 125-3 équipée d'un moteur MS 6000, 30 KW, 3 x 400 V, 50 Hz.

Point de fonctionnement :

Débit nominal $Q = 120 \text{ m}^3/\text{h}$
Hmt totale $H = 63 \text{ m}$
Prix du kW heure $c = 0,1 \text{ Euro}$
Heures de fonctionnement/année $h = 3200$.

$$P_1 = \frac{Q \times H \times \rho}{367 \times \eta_{\text{pompe}} \times \eta_{\text{moteur}}} \text{ (en) kW}$$

Q = m^3/h
H = m
Density $\rho = \text{kg}/\text{dm}^3$ (1 en principe)
367 = Facteur de conversion
 η_{moteur} = (par exemple 84.5% = 0.845 en équation)
 $\eta_{\text{Type de pompe}}$ = ne pas confondre avec la courbe de rendement par étage).

En se reportant à la courbe P_2 / Q , il est plus facile de calculer la consommation d'énergie.

$$P_1 = \frac{P_2}{\eta_{\text{moteur}}}$$

$P_2 = 26 \text{ Kw}$ (lecture sur la courbe de puissance P_2 de la SP 125-3 à $120 \text{ m}^3/\text{h}$ à la page 64).

Calcul du rendement moteur au point de fonctionnement

En standard, la SP 125-3 est équipée d'un moteur MS 6000 de 30 kW.

Au point de fonctionnement ($Q = 120 \text{ m}^3/\text{h}$), la pompe a besoin de 26 kW.

Une charge du moteur de 87% ($26 \text{ kW}/30 \text{ kW}$) et une réserve de puissance de 13%.

A partir du tableau de la page 78, le rendement du moteur peut être trouvé :

85% pour une charge de 75%. ($\eta_{75\%}$)
84% pour une charge de 100%. ($\eta_{100\%}$)
La valeur de l'exemple devient dans l'équation
 $\eta_{\text{Moteur}} = 84,5\%$. $\eta_{\text{Moteur}} = 0,845$.

$$P_1 = \frac{26}{0,845} = 30,77 \text{ kW}$$

$E = 0,1 \text{ EURO}/\text{kWh} \times 3200 \text{ h} \times 30,77 \text{ kW}$,
Le coût d'énergie annuel s'élève à 9846 Euros.

En comparaison avec une pompe immergée similaire type SP 120-4 de 1995, ($Q = 110$ to $120 \text{ m}^3/\text{h}$; $H = 63$ à 58 m ; $\eta_{\text{Moteur}} = 82\%$), avec un débit annuel total de $384\,000 \text{ m}^3$ et pour le même prix au kW/h de 0,1 Euro, l'économie d'énergie réalisée est de $12777 \text{ Euro} - 9846 \text{ Euro} = 2931 \text{ Euros}$.

Attention : l'usure et les dépôts sur le moteur et l'hydraulique ne sont pas pris en compte.

Le retour sur investissement A (en mois) est calculé comme ceci :

$$A = \frac{\text{Prix d'achat de l'énergie} - \text{rendement de la pompe}}{\text{Economie d'énergie réalisée}} \times 12$$

Le Prix d'achat de l'énergie – rendement de la pompe est de 4090 Euro.

$$A = \frac{4090}{(127,770 - 98464)} \times 12 = 16,7 \text{ mois}$$

Le retour sur investissement est donc d'un peu plus de 16 mois.

Nota : L'installation complète doit être réalisée pour faire des économies (câble/tuyauteries).

Dimensionnement du câble :

Afin d'obtenir un fonctionnement économique de la pompe, la chute de tension doit être faible.

Aujourd'hui, les câbles sont conçus pour une chute de tension maxi de 1%.

Les pertes de charge dans la tuyauterie de refoulement doivent être les plus faibles possibles.

Câbles

Câbles immergés Grundfos pour toutes applications :
Câble 3 conducteurs, câble 4 conducteurs, simple conducteur.

Les câbles pour moteurs immergés 4" Grundfos sont disponibles avec ou sans boîte de jonction. Les câbles immergés sont choisis selon l'application et le type d'installation.

Version standard : Température maxi du liquide
+ 60°C.

Version eau chaude : Température maxi du liquide
+ 70°C, + 90°C
pour des périodes courtes
(Pour MS uniquement).

Tableaux de dimensions des câbles

Les tableaux indiquent la longueur maxi en mètres des câbles du coffret de démarrage moteur à la pompe pour des sections différentes de câble.

En démarrage Y/D le courant est réduit par $\sqrt{3}$ ($I \times 0,58$), ce qui signifie que le câble peut être rallongé de $\sqrt{3}$ ($L \times 1,73$).

Si, par exemple, l'intensité de fonctionnement est de 10% inférieure à l'intensité à pleine charge, la longueur du câble peut être de 10% supérieure à celle indiquée dans le tableau.

Le calcul de la longueur du câble est basé sur une chute de tension maxi de 2% à la tension nominale et une température de l'eau maxi de 30°C.

Pour minimiser les pertes, la section de câble peut être élargie par rapport aux valeurs indiquées dans les tableaux. Ceci est économique seulement si le forage est assez grand, et si le temps de fonctionnement de la pompe est long, spécialement si la tension d'alimentation est en dessous de la tension requise.

Longueur maxi du câble des pompes immergées monophasées :

$$L = \frac{U \times \Delta U}{I \times 2 \times 100 \times \left(\cos \varphi \times \frac{\rho}{q} + \sin \varphi \times X_L \right)} \text{ [m]}$$

Longueur maxi du câble des pompes immergées triphasées :

$$L = \frac{U \times \Delta U}{I \times 1,73 \times 100 \times \left(\cos \varphi \times \frac{\rho}{q} + \sin \varphi \times X_L \right)} \text{ [m]}$$

où

U = Tension [V]

ΔU = Chute de tension [%]

I = Intensité moteur [A]

q = Section du câble immergé [mm²]

X_L = Résistance inductive : $0,078 \times 10^{-3}$ [Ω/m]

$\cos \varphi$ = Facteur de puissance

$\sin \varphi = \sqrt{1 - \cos^2 \varphi}$

ρ = résistivité : $0,02$ [$\Omega \text{ mm}^2/m$]

Exemple :

Moteur : 30 kW, MMS 8000
Intensité nominale : 64,0 A
Tension nominale : 3 x 400 V, 50 Hz
Démarrage : Direct
Facteur de puissance : $\cos \varphi = 0,85$
Chute de tension : 3%
Section câble : 25 mm²
 $\sin \varphi$: 0,54

$$L = \frac{400 \times 3}{64,0 \times 1,73 \times 100 \times \left(0,85 \times \frac{0,02}{25} + 0,54 \times 0,078 \times 10^{-3} \right)}$$

L = 150 m

Dimensions des câbles en 1 x 230 V, 50 Hz

Mo- teur	kW	I _n [A]	1,5 mm ²	2,5 mm ²	4 mm ²	6 mm ²	10 mm ²
4"	0,37	4,0	111	185	295	440	723
	0,55	5,8	80	133	211	315	518
	0,75	7,5	58	96	153	229	377
	1,1	7,3	48	79	127	190	316
	1,5	10,2	34	57	92	137	228
	2,2	14	43	68	102	169	

Longueur maxi en mètres du câble du coffret de démarrage à la pompe.

Dimensions des câbles en 3 x 400 V, 50 Hz
Chute de tension : 1%.

Moteur	kW	I _n [A]	Cos φ 100%	Dimensions [mm ²]															
				1,5	2,5	4	6	10	16	25	35	50	70	95	120	150	185	240	300
4"	0,37	1,4	0,64	192	318	506	752												
4"	0,55	2,2	0,64	122	203	322	479	783											
4"	0,75	2,3	0,72	104	173	275	409	672											
4"	1,1	3,4	0,72	70	117	186	277	455	712										
4"	1,5	4,2	0,75	55	91	145	215	354	556	844									
4"	2,2	5,5	0,82	38	64	101	151	249	393	599	818								
4"	3,0	7,85	0,77	29	47	75	112	185	291	442	601	822							
4"	4,0	9,6	0,8	22	37	59	89	146	230	350	477	656	874						
4"	5,5	13	0,81	16	27	43	65	107	168	256	349	480	641	821	983				
4"	7,5	18,8	0,78		20	31	46	76	120	183	248	340	452	577	687	804	923		
6"	5,5	13,6	0,77	16	27	44	65	107	168	255	347	475	629	801	953				
6"	7,5	17,6	0,8	12	20	32	48	80	125	191	260	358	477	610	728	855	984		
6"	9,2	21,8	0,81		16	26	39	64	100	153	208	287	382	490	586	689	795	935	
6"	11	24,8	0,83		14	22	33	55	86	132	180	248	332	427	512	604	699	826	942
6"	13	30	0,81			19	28	46	73	111	151	208	278	356	426	501	577	680	772
6"	15	34	0,82				24	40	64	97	132	182	244	313	375	441	510	601	684
6"	18,5	42	0,81				20	33	52	79	108	149	198	254	304	358	412	486	551
6"	22	48	0,84					28	44	67	92	127	170	220	264	312	361	428	489
6"	26	57	0,84					24	37	57	78	107	144	185	222	263	304	361	412
6"	30	66,5	0,83						32	49	67	92	124	159	191	225	261	308	351
6"	37	85,5	0,79							40	54	74	99	126	150	176	203	238	269
8"	22	48	0,84					28	44	67	92	127	170	220	264	312	361	428	489
8"	26	56,5	0,85					23	37	57	78	107	144	186	224	265	307	365	418
8"	30	64	0,85						33	50	68	95	127	164	197	234	271	322	369
8"	37	78,5	0,85						27	41	56	77	104	134	161	191	221	263	301
8"	45	96,5	0,82						34	47	64	86	110	132	155	180	212	241	
8"	55	114	0,85								38	53	71	92	111	131	152	181	207
8"	63	132	0,83									47	62	80	96	113	131	155	177
8"	75	152	0,86									40	53	69	83	98	114	136	156
8"	92	186	0,86										43	56	68	80	94	111	128
8"	110	224	0,87											47	56	67	78	93	107
10"	75	156	0,84										52	68	81	96	111	132	151
10"	92	194	0,82										43	55	66	77	89	105	120
10"	110	228	0,84											46	56	66	76	90	103
10"	132	270	0,84												47	55	64	76	87
10"	147	315	0,81													48	55	65	74
10"	170	365	0,81															56	63
10"	190	425	0,79															48	54
12"	147	305	0,83													49	57	67	77
12"	170	345	0,85														50	60	68
12"	190	390	0,84															53	60
12"	220	445	0,85																53
12"	250	505	0,85																
Intensité maxi pour câble [A] ★				18,5	25	34	43	60	80	101	126	153	196	238	276	319	364	430	497

★ Pour des conditions favorables de dissipation de la chaleur.

Longueur maxi en mètres du câble du disjoncteur à la pompe.

Dimensions des câbles en 3 x 400 V, 50 Hz Chute de tension : 3%

Moteur	kW	I _n [A]	Cos φ _{100%}	Dimensions [mm ²]																
				1,5	2,5	4	6	10	16	25	35	50	70	95	120	150	185	240	300	
4"	0,37	1,4	0,64	576	955															
4"	0,55	2,2	0,64	366	608	966														
4"	0,75	2,3	0,72	312	518	824														
4"	1,1	3,4	0,72	211	350	558	830													
4"	1,5	4,2	0,75	164	273	434	646													
4"	2,2	5,5	0,82	115	191	304	453	748												
4"	3,0	7,85	0,77	86	142	226	337	555	872											
4"	4,0	9,6	0,8	67	112	178	266	438	689											
4"	5,5	13	0,81	49	82	130	194	320	504	768										
4"	7,5	18,8	0,78		59	93	139	229	360	548	745									
6"	5,5	13,6	0,77	49	82	131	195	320	503	765										
6"	7,5	17,6	0,8	37	61	97	145	239	376	573	781									
6"	9,2	21,8	0,81		49	78	116	191	300	458	625	860								
6"	11	24,8	0,83		42	67	99	164	258	395	540	744	995							
6"	13	30	0,81			56	84	139	218	333	454	625	833							
6"	15	34	0,82				73	121	191	291	397	547	731	938						
6"	18,5	42	0,81				60	99	156	238	324	446	595	763	913					
6"	22	48	0,84					84	132	202	276	382	511	659	792	935				
6"	26	57	0,84					71	111	170	233	321	431	555	667	788	913			
6"	30	66,5	0,83						96	147	201	277	371	477	573	676	782	925		
6"	37	85,5	0,79							119	162	223	296	378	451	529	608	713	806	
8"	22	48	0,84					84	132	202	276	382	511	659	792	935				
8"	26	56,5	0,85					70	111	170	233	322	432	557	671	794	922			
8"	30	64	0,85						98	150	205	284	381	492	592	701	814	967		
8"	37	78,5	0,85						80	122	168	232	311	401	483	572	664	789	903	
8"	45	96,5	0,82							102	140	193	257	330	396	466	539	635	723	
8"	55	114	0,85								115	159	214	276	333	394	457	543	622	
8"	63	132	0,83									140	187	240	289	340	394	466	531	
8"	75	152	0,86										119	160	206	249	295	343	409	469
8"	92	186	0,86											130	169	203	241	281	334	383
8"	110	224	0,87												140	169	200	233	279	321
10"	75	156	0,84											157	203	244	288	334	395	452
10"	92	194	0,82											128	164	197	232	268	316	360
10"	110	228	0,84												139	167	197	228	271	309
10"	132	270	0,84													141	166	193	228	261
10"	147	315	0,81														143	165	194	221
10"	170	365	0,81																168	190
10"	190	425	0,79																143	162
12"	147	305	0,83														147	170	202	230
12"	170	345	0,85															151	179	205
12"	190	390	0,84																158	181
12"	220	445	0,85																	159
12"	250	505	0,85																	

Intensité maxi pour câble [A]★ 18,5 25 34 43 60 80 101 126 153 196 38 276 319 364 430 497

★ Pour des conditions favorables de dissipation de la chaleur.
Longueur maxi en mètres du câble du disjoncteur à la pompe.

Dimensionnement des câbles

Détermination de la section de câble

- U = Tension nominale [V]
- ΔU = Chute de tension [%]
- I = Intensité nominale du moteur [A]
- q = Section du câble [mm²]
- X_L = Résistance inductive $0,078 \times 10^{-3}$ [Ω/m]
- cos φ = Facteur de puissance
- sin φ = $\sqrt{1 - \cos^2\varphi}$
- L = Longueur du câble [m]
- Δp = Pertes de puissance [W]
- $\rho = 1/\chi$
Matériaux du câble :
Cuivre : $\chi = 52 \text{ m}/\Omega \times \text{mm}^2$
Aluminium : $\chi = 35 \text{ m}/\Omega \times \text{mm}^2$

Pour la détermination de la section des câbles immergés, utiliser la formule suivante :

En démarrage direct

$$q = \frac{I \times 1,73 \times 100 \times L \times \rho \times \cos\varphi}{U \times \Delta U - (I \times 1,73 \times 100 \times L \times X_L \times \sin\varphi)}$$

En étoile/triangle

$$q = \frac{I \times 100 \times L \times \rho \times \cos\varphi}{U \times \Delta U - (I \times 1,73 \times 100 \times L \times X_L \times \sin\varphi)}$$

Les valeurs de l'intensité nominal (I) et du (cos φ) peuvent être lues dans les tableaux des page 78 à 82.

Calcul des pertes de puissance

Pour le calcul des pertes de puissance dans les câbles, utiliser la formule suivante :

$$\Delta p = \frac{3 \times L \times \rho \times I^2}{q}$$

Exemple :

- Moteur : 45 kW, MMS 8000
- Intensité nominale : $I_n = 96,5 \text{ A}$
- Tension : 3 x 400 V, 50 Hz
- Démarrage : Direct
- Longueur nécessaire de câble : 200 m
- Facteur de puissance : Cos φ 100% = 0,82
- Température de l'eau : 30°C

Cable selection :

- Choix A : 3 x 150 mm²
- Choix B : 3 x 185 mm²

Calcul :

Choix A :

$$\Delta p_A = \frac{3 \times L \times \rho \times I^2}{q}$$

$$\Delta p_A = \frac{3 \times 200 \times 0,02 \times 96,5^2}{150}$$

$$\Delta p_A = 745 \text{ W}$$

Choix B :

$$\Delta p_B = \frac{3 \times 200 \times 0,02 \times 96,5^2}{185}$$

$$\Delta p_B = 604 \text{ W}$$

Economies

Heures de fonctionnement/an : h = 4000.

Economie annuelle (A) :

$$A = (\Delta p_A - \Delta p_B) \times h = (745 \text{ W} - 604 \text{ W}) \times 4000 = 564000 \text{ Wh} = 564 \text{ kWh}$$

En choisissant un câble 3 x 185 mm² au lieu de 3 x 150 mm², une économie de de 564 kWh est réalisée sur l'année.

Temps de fonctionnement : 10 ans

Economie après 10 ans (A₁₀) :

$$A_{10} = A \times 10 = 564 \times 10 = 5640 \text{ kWh}$$

Les economies doivent ensuite être calculées selon le coût local de l'énergie.

Pertes de charge dans les tuyaux en acier

Les valeurs en caractère gras indiquent la vitesse de l'eau en m/s.

Les valeurs en caractère fin indiquent les pertes de charge en mètres par 100 mètres de tuyauterie droite.

Débit			Pertes de charge dans les tuyaux d'eau											
m ³ /h	Litres/min.	Litres/sec.	Diamètre nominal du tuyau en pouces ou diamètre intérieur en [mm]											
			½"	¾"	1"	1¼"	1½"	2"	2½"	3"	3½"	4"	5"	6"
			15,75	21,25	27,00	35,75	41,25	52,50	68,00	80,25	92,50	105,0	130,0	155,5
0,6	10	0,16	0,855	0,470	0,292									
			9,910	2,407	0,784									
0,9	15	0,25	1,282	0,705	0,438	0,249								
			20,11	4,862	1,570	0,416								
1,2	20	0,33	1,710	0,940	0,584	0,331	0,249							
			33,53	8,035	2,588	0,677	0,346							
1,5	25	0,42	2,138	1,174	0,730	0,415	0,312							
			49,93	11,91	3,834	1,004	0,510							
1,8	30	0,50	2,565	1,409	0,876	0,498	0,374	0,231						
			69,34	16,50	5,277	1,379	0,700	0,223						
2,1	35	0,58	2,993	1,644	1,022	0,581	0,436	0,269						
			91,54	21,75	6,949	1,811	0,914	0,291						
2,4	40	0,67		1,879	1,168	0,664	0,499	0,308						
				27,66	8,820	2,290	1,160	0,368						
3,0	50	0,83		2,349	1,460	0,830	0,623	0,385	0,229					
				41,40	13,14	3,403	1,719	0,544	0,159					
3,6	60	1,00		2,819	1,751	0,996	0,748	0,462	0,275					
				57,74	18,28	4,718	2,375	0,751	0,218					
4,2	70	1,12		3,288	2,043	1,162	0,873	0,539	0,321	0,231				
				76,49	24,18	6,231	3,132	0,988	0,287	0,131				
4,8	80	1,33			2,335	1,328	0,997	0,616	0,367	0,263				
					30,87	7,940	3,988	1,254	0,363	0,164				
5,4	90	1,50			2,627	1,494	1,122	0,693	0,413	0,269				
					38,30	9,828	4,927	1,551	0,449	0,203				
6,0	100	1,67			2,919	1,660	1,247	0,770	0,459	0,329	0,248			
					46,49	11,90	5,972	1,875	0,542	0,244	0,124			
7,5	125	2,08			3,649	2,075	1,558	0,962	0,574	0,412	0,310	0,241		
					70,41	17,93	8,967	2,802	0,809	0,365	0,185	0,101		
9,0	150	2,50				2,490	1,870	1,154	0,668	0,494	0,372	0,289		
						25,11	12,53	3,903	1,124	0,506	0,256	0,140		
10,5	175	2,92				2,904	2,182	1,347	0,803	0,576	0,434	0,337		
						33,32	16,66	5,179	1,488	0,670	0,338	0,184		
12	200	3,33				3,319	2,493	1,539	0,918	0,659	0,496	0,385	0,251	
						42,75	21,36	6,624	1,901	0,855	0,431	0,234	0,084	
15	250	4,17				4,149	3,117	1,924	1,147	0,823	0,620	0,481	0,314	
						64,86	32,32	10,03	2,860	1,282	0,646	0,350	0,126	
18	300	5,00					3,740	2,309	1,377	0,988	0,744	0,577	0,377	0,263
							45,52	14,04	4,009	1,792	0,903	0,488	0,175	0,074
24	400	6,67					4,987	3,078	1,836	1,317	0,992	0,770	0,502	0,351
							78,17	24,04	6,828	3,053	1,530	0,829	0,294	0,124
30	500	8,33					3,848	2,295	1,647	1,240	0,962	0,628	0,439	
							36,71	10,40	4,622	2,315	1,254	0,445	0,187	
36	600	10,0						4,618	2,753	1,976	1,488	1,155	0,753	0,526
								51,84	14,62	6,505	3,261	1,757	0,623	0,260
42	700	11,7							3,212	2,306	1,736	1,347	0,879	0,614
									19,52	8,693	4,356	2,345	0,831	0,347
48	800	13,3							3,671	2,635	1,984	1,540	1,005	0,702
									25,20	11,18	5,582	3,009	1,066	0,445
54	900	15,0							4,130	2,964	2,232	1,732	1,130	0,790
									31,51	13,97	6,983	3,762	1,328	0,555
60	1000	16,7							4,589	3,294	2,480	1,925	1,256	0,877
									38,43	17,06	8,521	4,595	1,616	0,674
75	1250	20,8							4,117	3,100	2,406	1,570	1,097	
									26,10	13,00	7,010	2,458	1,027	
90	1500	25,0							4,941	3,720	2,887	1,883	1,316	
									36,97	18,42	9,892	3,468	1,444	
105	1750	29,2								4,340	3,368	2,197	1,535	
										24,76	13,30	4,665	1,934	
120	2000	33,3								4,960	3,850	2,511	1,754	
										31,94	17,16	5,995	2,496	
150	2500	41,7									4,812	3,139	2,193	
											26,26	9,216	3,807	
180	3000	50,0										3,767	2,632	
												13,05	5,417	
240	4000	66,7											5,023	3,509
													22,72	8,926
300	5000	83,3												4,386
														14,42
Coudes 90°, vannes			1,0	1,0	1,1	1,2	1,3	1,4	1,5	1,6	1,6	1,7	2,0	2,5
Tés, clapets anti-retour			4,0	4,0	4,0	5,0	5,0	5,0	6,0	6,0	6,0	7,0	8,0	9,0

Les valeurs du tableau sont calculées d'après la nouvelle formule de H. Lang avec a = 0,02 et pour une température du liquide de 10°C.

Les pertes de charges dans les coudes, les vannes, les tés et les clapets anti-retour sont équivalentes à des pertes de charge pour une longueur en mètres d'une tuyauterie rectiligne indiquée dans les deux dernières lignes du tableau. Pour trouver les pertes de charge dans les clapets de pied, multiplier par 2 les pertes dans un té.

Tableau des pertes de charge

Pompes immergées
SP A, SP

Pertes de charge dans les tuyaux en plastique

Les valeurs du dessus indiquent la vitesse de l'eau en m/s.

Les valeurs du dessous indiquent les pertes de charge en mètres par 100 mètres de tuyauterie droite.

Débit			PELM/PEH PN 10											
m ³ /h	Litres/min.	Litres/sec.	PELM					PEH						
			25	32	40	50	63	75	90	110	125	140	160	180
			20,4	26,2	32,6	40,8	51,4	61,4	73,6	90,0	102,2	114,6	130,8	147,2
0,6	10	0,16	0,49 1,8	0,30 0,66	0,19 0,27	0,12 0,085								
0,9	15	0,25	0,76 4,0	0,46 1,14	0,3 0,6	0,19 0,18	0,12 0,63							
1,2	20	0,33	1,0 6,4	0,61 2,2	0,39 0,9	0,25 0,28	0,16 0,11							
1,5	25	0,42	1,3 10,0	0,78 3,5	0,5 1,4	0,32 0,43	0,2 0,17	0,14 0,074						
1,8	30	0,50	1,53 13,0	0,93 4,6	0,6 1,9	0,38 0,57	0,24 0,22	0,17 0,092						
2,1	35	0,58	1,77 16,0	1,08 6,0	0,69 2,0	0,44 0,70	0,28 0,27	0,2 0,12						
2,4	40	0,67	2,05 22,0	1,24 7,5	0,80 3,3	0,51 0,93	0,32 0,35	0,23 0,16	0,16 0,063					
3,0	50	0,83	2,54 37,0	1,54 11,0	0,99 4,8	0,63 1,40	0,4 0,50	0,28 0,22	0,2 0,09					
3,6	60	1,00	3,06 43,0	1,85 15,0	1,2 6,5	0,76 1,90	0,48 0,70	0,34 0,32	0,24 0,13	0,16 0,050				
4,2	70	1,12	3,43 50,0	2,08 18,0	1,34 8,0	0,86 2,50	0,54 0,83	0,38 0,38	0,26 0,17	0,18 0,068				
4,8	80	1,33	2,47 25,0	1,59 10,5	1,02 3,00	0,64 1,20	0,45 0,50	0,31 0,22	0,2 0,084					
5,4	90	1,50	2,78 30,0	1,8 12,0	1,15 3,50	0,72 1,30	0,51 0,57	0,35 0,26	0,24 0,092	0,18 0,05				
6,0	100	1,67	3,1 39,0	2,0 16,0	1,28 4,6	0,8 1,80	0,56 0,73	0,39 0,30	0,26 0,12	0,2 0,07				
7,5	125	2,08	3,86 50,0	2,49 24,0	1,59 6,6	1,00 2,50	0,70 1,10	0,49 0,50	0,33 0,18	0,25 0,10	0,20 0,055			
9,0	150	2,50			3,00 33,0	1,91 8,6	1,20 3,5	0,84 1,40	0,59 0,63	0,39 0,24	0,30 0,13	0,24 0,075		
10,5	175	2,92			3,5 38,0	2,23 11,0	1,41 4,3	0,99 1,80	0,69 0,78	0,46 0,30	0,36 0,18	0,28 0,09		
12	200	3,33			3,99 50,0	2,55 14,0	1,60 5,5	1,12 2,40	0,78 1,0	0,52 0,40	0,41 0,22	0,32 0,12	0,25 0,065	
15	250	4,17				3,19 21,0	2,01 8,0	1,41 3,70	0,98 1,50	0,66 0,57	0,51 0,34	0,40 0,18	0,31 0,105	0,25 0,06
18	300	5,00				3,82 28,0	2,41 10,5	1,69 4,60	1,18 1,95	0,78 0,77	0,61 0,45	0,48 0,25	0,37 0,13	0,29 0,085
24	400	6,67				4,82 19,0	3,38 8,0	2,35 3,60	1,57 2,40	1,22 1,40	0,97 0,78	0,74 0,65	0,59 0,50	0,28 0,39
30	500	8,33				4,01 28,0	2,81 11,5	1,96 5,0	1,31 2,0	1,02 1,20	0,81 0,63	0,62 0,33	0,49 0,21	
36	600	10,0				4,82 37,0	3,38 15,0	2,35 6,6	1,57 2,60	1,22 1,50	0,97 0,82	0,74 0,45	0,59 0,28	
42	700	11,7				5,64 47,0	3,95 24,0	2,75 8,0	1,84 3,50	1,43 1,90	1,13 1,10	0,87 0,60	0,69 0,40	
48	800	13,3				4,49 26,0	3,13 11,0	2,09 4,5	1,62 2,60	1,29 1,40	0,99 0,81	0,78 0,48	0,59 0,39	
54	900	15,0				5,07 33,0	3,53 13,5	2,36 5,5	1,83 3,20	1,45 1,70	1,12 0,95	0,87 0,58	0,69 0,49	
60	1000	16,7				5,64 40,0	3,93 16,0	2,63 6,7	2,04 3,90	1,62 2,2	1,24 1,2	0,96 0,75	0,75 0,58	
75	1250	20,8							4,89 25,0	3,27 9,0	2,54 5,0	2,02 3,0	1,55 1,6	1,22 0,95
90	1500	25,0							5,88 33,0	3,93 13,0	3,05 8,0	2,42 4,1	1,86 2,3	1,47 1,40
105	1750	29,2							6,86 44,0	4,59 17,5	3,56 9,7	2,83 5,7	2,17 3,2	1,72 1,9
120	2000	33,3								5,23 23,0	4,06 13,0	3,23 7,0	2,48 4,0	1,96 2,4
150	2500	41,7								6,55 34,0	5,08 18,0	4,04 10,5	3,10 6,0	2,45 3,5
180	3000	50,0								7,86 45,0	6,1 27,0	4,85 14,0	3,72 7,6	2,94 4,4
240	4000	66,7									8,13 43,0	6,47 24,0	4,96 13,0	3,92 7,5
300	5000	83,3										8,08 33,0	6,2 18,0	4,89 11,0

Le tableau ci-dessus est basé sur un abaque.

Rugosité : K = 0,01 mm.

Température de l'eau : t = 10° C.

motralec

4 rue Lavoisier . ZA Lavoisier . 95223 HERBLAY CEDEX

Tel. : 01.39.97.65.10 / Fax. : 01.39.97.68.48

Demande de prix / e-mail : service-commercial@motralec.com

www.motralec.com

GRUNDFOS 