

motralec

4 rue Lavoisier . ZA Lavoisier . 95223 HERBLAY CEDEX
Tel. : 01.39.97.65.10 / Fax. : 01.39.97.68.48
Demande de prix / e-mail : service-commercial@motralec.com
www.motralec.com



EMERSON[™]
Industrial Automation



**LEROY[®]
SOMER**

Moteurs asynchrones triphasés à haut rendement LSES - FLSES - PLSES

0,75 à 900 kW

Catalogue technique

4608 fr - 2013.07 / h

Sommaire

Index.....	6	FONCTIONNEMENT	
Introduction.....	7	Définition des services types.....	27
INFORMATIONS GÉNÉRALES		Tension d'alimentation	30
Engagement qualité.....	8	Règlements et normes.....	30
Directive et normes sur les rendements des moteurs.....	9	Conséquences sur le comportement des moteurs.....	30
Normes et agréments	10	Classe d'isolation-Échauffement et réserve thermique	32
ENVIRONNEMENT		Temps de démarrage et appel de courant.....	33
Définition des indices de protections.....	12	Puissance - Couple - Rendement - Cos φ	34
Contraintes liées à l'environnement.....	13	Vitesse de rotation	37
Conditions normales d'utilisation	13	Moteurs utilisés avec variateur de fréquences	37
Conditions normales de stockage	13	Recommandations.....	38
Humidité relative et absolue.....	13	Applications et choix des solutions.....	39
Trous d'évacuation	13	Conditions extrêmes d'utilisation et particularités	40
Tôles parapluie	13	Niveau de bruit.....	41
Imprégnation et protection renforcée	14	Niveau de bruit pondéré [dB(A)].....	42
Pression atmosphérique normale	14	Vibration	43
Influence de la pression atmosphérique.....	14	Niveau de vibration des machines - Équilibrage.....	43
Réchauffage	15	Optimisation de l'utilisation	45
Réchauffage par résistances additionnelles	15	Protection thermique.....	45
Réchauffage par alimentation courant continu.....	15	Différents démarrages des moteurs asynchrones.....	46
Réchauffage par alimentation courant alternatif	15	Moteurs à électronique associée	46
Peinture	16	Moteur à vitesse variable	46
Antiparasitage.....	17	Mode de freinage.....	50
CONSTRUCTION		Freinage par contre-courant	50
Forme de construction	18	Freinage par tension continue.....	50
Position de fonctionnement.....	18	Fonctionnement en génératrice asynchrone.....	52
Mode de fixation et positions.....	18	Caractéristiques de fonctionnement	52
Raccordement au réseau	19	Couplage à un réseau puissant.....	53
Boîte à bornes.....	19	Alimentation d'un réseau isolé	53
Charges radiales.....	20		
Charge radiale admissible	20		
Mode de refroidissement	21		
Mode de refroidissement des moteurs LSES / FLSES	22		
Ventilation des moteurs.....	23		
Couplage des moteurs.....	24		
Moteurs monovitesse.....	24		
Détermination des roulements et durée de vie	25		
Lubrification et entretien des roulements.....	26		
Rôle du lubrifiant	26		
Lubrification à la graisse	26		

Sommaire

MOTEURS FERMÉS CARTER ALUMINIUM LSES 54

INFORMATIONS GÉNÉRALES

Désignation.....	54
Descriptif.....	55

CONSTRUCTION

Roulements et graissage	56
Roulements graissés à vie	56
Paliers à roulements avec graisseur	57
Construction et ambiances spéciales.....	57
Charges axiales.....	58
Charges radiales.....	61
Montage standard.....	61
Montage spécial.....	64
Raccordement au réseau.....	67
Tableau descriptif des boîtes à bornes	67
Planchette à bornes sens de rotation	67

CARACTÉRISTIQUES ÉLECTRIQUES

2 pôles - 3000 min ⁻¹	68
4 pôles - 1500 min ⁻¹	69
6 pôles - 1000 min ⁻¹	70

DIMENSIONS

Bouts d'arbre	71
Pattes de fixation IM 1001 (IM B3)	72
Pattes et bride de fixation à trous lisses IM 2001 (IM B35) ..	73
Bride de fixation à trous lisses IM 3001 (IM B5) IM 3011 (IM V1)....	74
Pattes et bride de fixation à trous taraudés IM 2101 (IM B34) ...	75
Bride de fixation à trous taraudés IM 3601 (IM B14).....	76

ÉQUIPEMENTS OPTIONNELS

Brides non-normalisées	77
Brides à trous lisses (FF)	77
Brides à trous taraudés (FT)	77
Options mécaniques	78
Brides adaptées.....	78
Tôle parapluie	78
Options mécaniques et électriques	79
Moteurs avec frein, ventilation forcée, résistances de réchauffage, connecteur débrochable, vitesse variable intégrée VARMECA.....	79

INSTALLATION ET MAINTENANCE

Position des anneaux de levage	80
Identification	81

MOTEURS FERMÉS CARTER FONTE FLSES(FLS) 82

INFORMATIONS GÉNÉRALES

Désignation.....	82
Descriptif.....	83
Autres exécutions	83

CONSTRUCTION

Roulements et graissage	84
Roulements graissés à vie	84
Paliers à roulements avec graisseur	85
Construction et ambiances spéciales.....	85
Charges axiales.....	86
Charges radiales.....	89
Montage standard.....	89
Montage spécial.....	92
Raccordement au réseau.....	95
Tableau descriptif des boîtes à bornes	95
Planchette à bornes sens de rotation	95

CARACTÉRISTIQUES ÉLECTRIQUES

2 pôles - 3000 min ⁻¹	96
4 pôles - 1500 min ⁻¹	97
6 pôles - 1000 min ⁻¹	98

DIMENSIONS

Bouts d'arbre	99
Pattes de fixation IM 1001 (IM B3)	100
Pattes et bride de fixation à trous lisses IM 2001 (IM B35)	101
Bride de fixation à trous lisses IM 3001 (IM B5) IM 3011 (IM V1)..	102
Pattes et bride de fixation à trous taraudés IM 2101 (IM B34) .	103
Bride de fixation à trous taraudés IM 3601 (IM B14).....	104

ÉQUIPEMENTS OPTIONNELS

Brides non-normalisées	105
Brides à trous lisses (FF)	105
Brides à trous taraudés (FT)	105
Options mécaniques	106
Brides adaptées.....	106
Tôle parapluie	106
Moteurs avec frein, ventilation forcée, résistances de réchauffage.....	107

INSTALLATION ET MAINTENANCE

Position des anneaux de levage	108
Identification	109

Sommaire

MOTEURS OUVERTS CARTER ALUMINIUM OU ACIER PLSES(PLS)	110	ANNEXES	133
INFORMATIONS GÉNÉRALES		Calcul du rendement d'un moteur asynchrone.....	133
Désignation.....	110	Rendement d'une machine.....	133
Descriptif.....	111	Unités et formules simples.....	134
CONSTRUCTION		Conversions d'unités.....	137
Roulements et graissage.....	112	Formules simples utilisées en électrotechnique.....	138
Roulements graissés à vie.....	112	Tolérance des grandeurs principales.....	140
Paliers à roulements avec graisseur.....	113	Configurateur.....	141
Construction et ambiances spéciales.....	113	Disponibilité des produits.....	141
Charges axiales.....	114		
Charges radiales.....	117		
Montage standard.....	117		
Montage spécial.....	119		
Raccordement au réseau.....	122		
Tableau descriptif des boîtes à bornes.....	122		
Planchette à bornes sens de rotation.....	122		
CARACTÉRISTIQUES ÉLECTRIQUES			
2 pôles - 3000 min ⁻¹	123		
4 pôles - 1500 min ⁻¹	124		
DIMENSIONS			
Bouts d'arbre.....	125		
Pattes de fixation IM 1001 (IM B3).....	126		
Pattes et bride de fixation à trous lisses IM 2001 (IM B35)	127		
Bride de fixation à trous lisses IM 3001 (IM B5) IM 3011 (IM V1)..	127		
Dimensions.....	128		
ÉQUIPEMENTS OPTIONNELS			
Options mécaniques.....	129		
Brides non normalisées.....	129		
Moteurs avec ventilation forcée, résistances de réchauffage.....	130		
INSTALLATION ET MAINTENANCE			
Position des anneaux de levage.....	131		
Identification.....	132		

Index

	PAGES		PAGES
Agréments	10	Niveau de vibration	43
Anneaux de levage	80 - 108 - 131	Normes	10
Antiparasitage	17	Numéro de série	81 - 109 - 132
Boîte à bornes	19	Options moteurs aluminium LSES	78
Borne de masse	19	Options moteurs fonte FLSES	106
Branchement	19	Options moteurs ouverts PLSES	129
Bride	76 - 105 - 129	Parasites	17
Bruits	41	Peinture	16
CEI	10 - 11	Planchettes à bornes	67 - 95 - 122
Charge axiale admissible	58 - 86 - 114	Plaques signalétiques	81 - 109 - 132
Charge radiale admissible	20 - 27 - 61 - 89 - 117	Position de fonctionnement	18
Classe d'isolation	32	Protection thermique	45
Clavette	43	Puissance	34
Conformité CE	16	Qualité	8
Cos	34	Raccordement	19
Couplage	24	Réchauffage	15
Couple	34	Rendement	9
CSA	11	Réserve thermique	32
Démarrages	46	Schéma de branchement	19
Dimensions moteurs aluminium LSES	71 à 76	Sens de rotation	19
Dimensions moteurs fonte FLSES	99 à 104	Température ambiante	13
Dimensions moteurs ouverts PLSES	125 à 128	Temps de démarrage	33
Échauffement	32	Temps rotor bloqué	33
Environnement	12 à 17	Tension d'alimentation	30
Équilibrage	43	Tôles parapluie	13
Graissage	26	Trous d'évacuation	13
Graisse	26	Variation de la fréquence	37
Grille de sélection moteurs aluminium LSES	68 à 70	Ventilation	37
Grille de sélection moteurs fonte FLSES	96 à 98	Ventilation forcée	37
Grille de sélection moteurs ouverts PLSES	123 à 124	Vibrations	43
Humidité	13	Vitesse de rotation	37
Imprégnation	14		
Indice de protection	12		
ISO 9001	8		
Isolation	32		

Introduction

Leroy-Somer décrit dans ce catalogue les moteurs asynchrones LS2 à haut rendement.

Ces moteurs dont la conception intègre les normes européennes les plus

récentes, répondent à eux seuls à la plupart des exigences de l'industrie.

Ils sont par excellence les produits de référence de la gamme Leroy-Somer.

D'autres moteurs, dans des pages de

puissance allant de **0,045 à 2200 kW** et de constructions particulières sont au programme moteurs Leroy-Somer.

Moteurs à carter d'aluminium IP55 pour usage général : pompes, ventilateurs, compresseurs air, ...



Rendement standard
Classe IE1

Série LS

Haut rendement
Classe IE2

Gamme LS2

Série LSES

Rendement Premium
Classe IE3

Gamme LS2
et variateur

Série LSES
et variateur

Série LSES - IE3

Moteurs à carter fonte IP55 pour process industriels lourds, ...



Rendement standard
Classe IE1

Série FLS

Haut rendement
Classe IE2

Gamme LS2

Série FLSES

Rendement Premium
Classe IE3

Gamme LS2
et variateur

Série FLSES
et variateur

Série FLSES - IE3

Moteurs à carter aluminium ou acier IP23 pour usage général et plus particulièrement compresseurs frigorifiques ouverts, ...



Rendement standard
Classe IE1

Série PLS

Haut rendement
Classe IE2

Gamme LS2

Série PLSES

Rendement Premium
Classe IE3

Gamme LS2
et variateur

Série PLSES
et variateur

Pour plus d'informations, se référer au chapitre "Directives et normes sur les rendements des moteurs".

Engagement Qualité

Le système de management de la qualité Leroy-Somer s'appuie sur :

- la maîtrise des processus depuis la démarche commerciale de l'offre jusqu'à la livraison chez le client, en passant par les études, le lancement en fabrication et la production.

- une politique de qualité totale fondée sur une conduite de progrès permanent dans l'amélioration continue de ces processus opérationnels, avec la mobilisation de tous les services de l'entreprise pour satisfaire les clients en délai, conformité, coût.

- des indicateurs permettant le suivi des performances des processus.

- des actions correctives et de progrès avec des outils tels que AMDEC, QFD, MAVP, MSP/MSQ et des chantiers

d'améliorations type Hoshin des flux, reengineering de processus, ainsi que le Lean Manufacturing et le Lean Office.

- des enquêtes d'opinion annuelles, des sondages et des visites régulières auprès des clients pour connaître et détecter leurs attentes.

Le personnel est formé et participe aux analyses et aux actions d'amélioration continu des processus.

- Les moteurs de ce catalogue ont fait l'objet d'une étude toute particulière pour mesurer l'impact de leur cycle de vie sur l'environnement. Cette démarche d'éco-conception se traduit par la création d'un "Profil Environnemental Produit" (références 4592/4950/4951).



Leroy-Somer a confié la certification de son savoir-faire à des organismes internationaux.

Ces certifications sont accordées par des auditeurs professionnels et indépendants qui constatent le bon fonctionnement du **système assurance qualité de l'entreprise**. Ainsi, l'ensemble des activités, contribuant à l'élaboration du produit, est officiellement certifié **ISO 9001: 2008 par le DNV**. De même, notre approche environnementale a permis l'obtention de la certification ISO 14001 : 2004.

Les produits pour des applications particulières ou destinés à fonctionner dans des environnements spécifiques, sont également homologués ou certifiés par des organismes : LCIE, DNV, INERIS, EFECTIS, UL, BSRIA, TUV, GOST, qui vérifient leurs performances techniques par rapport aux différentes normes ou recommandations.



ISO 9001 : 2008



Directive et normes sur les rendements des moteurs

Plusieurs évolutions ou créations importantes de normes sont intervenues ces dernières années. Elles concernent essentiellement le rendement des moteurs et ont pour objet la méthode de mesure et la classification de ces derniers.

Des règlements nationaux ou internationaux se mettent progressivement en place dans beaucoup de pays afin de favoriser l'utilisation de moteurs à haut rendement (Europe, USA, Canada, Brésil, Australie, Nouvelle Zélande, Corée, Chine, Israël, ...).

La nouvelle génération de moteurs asynchrones triphasés à haut rendement LS2 répond aux évolutions normatives ainsi qu'aux nouvelles exigences des utilisateurs et intégrateurs.

A - La norme CEI 60034-30

(Septembre 2008) définit le principe qui sert de règle et apporte une harmonisation globale des classes de rendement énergétique des moteurs électriques dans le monde.

Moteurs concernés

moteurs à induction, triphasés à cage, mono-vitesse

- $U_n \leq 1000$ V
- P_n de 0.75 à 375 kW
- 2, 4 et 6 pôles
- Service S1 ou S3 avec facteur de marche $\geq 80\%$
- Fréquence 50 et 60 Hz
- Sur réseau
- Tous types de fixation, bout d'arbre, accessoires
- Tous les indices de protection IP 1x à 6x et mode de refroidissement IC 0x à 4x

Moteurs non concernés

- Moteurs à aimants
- Moteurs spécifiquement conçus pour la vitesse variable suivant CEI 60034-25.
- Moteurs totalement intégrés dans une machine et qui ne peuvent pas être testés séparément (comme rotor/stator).

B - Nouvelle norme pour la mesure du rendement des moteurs électriques : CEI 60034-2-1 (Septembre 2007)

La norme CEI 60034-2-1 concerne les moteurs asynchrones à induction :

- Monophasés et Triphasés dont la puissance est inférieure ou égale à 1 kW

La méthode préférentielle est la méthode directe

- Moteurs triphasés dont la puissance est supérieure à 1 kW
La méthode préférentielle est la méthode de sommation des pertes avec le total des pertes supplémentaires mesurées

Remarques :

- La nouvelle norme de mesure du rendement est très proche de la méthode IEEE 112-B utilisée en Amérique du Nord.
- La méthode de mesure étant différente, pour un même moteur, la valeur assignée sera différente (généralement plus faible) avec la CEI 60034-2-1 qu'avec la CEI 60034-2.

Exemple d'un moteur LSES de 22 kW 4P :

- suivant CEI 60034-2, le rendement est de 92.6%
- suivant CEI 60034-2-1, le rendement est de 92.3%

C - La directive 2009/125/CE (21 Octobre 2009) du Parlement Européen a établi un cadre pour la fixation des exigences en matière d'écoconception, applicables aux "produits consommateurs d'énergie". Ces produits sont regroupés par lot. Les moteurs font partie du lot 11 du programme d'éco-conception, ainsi que les pompes, les ventilateurs et les circulateurs.

D - Le décret d'application de la directive Européenne ErP (Energy related Product) - EC/640/2009 - lot 11 (Juillet 2009)

Il s'appuie sur la norme CEI 60034-30 pour définir les classes de rendement qui devront obligatoirement être utilisées dans le futur. Il précise et planifie dans le temps les niveaux de rendement à atteindre pour les machines vendues sur le marché européen.

Cette norme ne fait que définir les classes de rendement et leurs modalités. C'est à chaque pays de définir ensuite les classes de rendement souhaitées et le champ exact d'application.

DIRECTIVE EUROPÉENNE ERP

Moteurs concernés : les moteurs définis dans la norme CEI 60034-30.

Obligation de mettre sur le marché des moteurs hauts rendements :

- Classe IE2 à compter du 16 juin 2011
- Classe IE3¹ à compter du 1er janvier 2015 pour puissance de 7.5 à 375 kW
- Classe IE3¹ à compter du 1er janvier 2017 pour puissance de 0.75 à 375 kW

La commission européenne travaille actuellement pour définir les valeurs de rendement minimum des variateurs.

¹ ou moteur IE2 + variateur

Moteurs non concernés :

- Moteurs conçus pour fonctionner entièrement immergés dans un liquide
- Moteurs entièrement intégrés dans un autre produit (rotor/stator)
- Moteurs avec service différent de S1
- Moteurs conçus pour fonctionner dans les conditions suivantes :
 - altitude > 1000 m
 - température d'air ambiant > 40°C
 - température maximum de fonctionnement > 400°C
 - température d'air ambiant < -15°C ou < 0°C pour moteurs refroidis par air
 - température d'eau de refroidissement à l'entrée du produit < 5°C ou > 25°C
- Moteurs de sécurité suivant directive ATEX 94/9/EC
- Moteurs frein
- Moteurs embarqués

Classes de rendement	Niveau de rendement	Définition
IE1	Standard	Comparable à eff2
IE2	Haut	Comparable à eff1 et EPAct'92
IE3	Premium	Comparable à EISA Premium
IE4 *	Super Premium	

* En projet.

Normes et agréments

LISTE DES NORMES CITÉES DANS CE DOCUMENT

Les moteurs sont conformes
aux normes citées dans ce catalogue

Référence		Normes Internationales
CEI 60034-1	EN 60034-1	Machines électriques tournantes : caractéristiques assignées et caractéristiques de fonctionnement.
CEI 60034-2		Machines électriques tournantes : méthodes normalisées pour la détermination des pertes et du rendement à partir d'essais (pertes supplémentaires forfaitaires)
CEI 60034-2-1		Machines électriques tournantes : méthodes normalisées pour la détermination des pertes et du rendement à partir d'essais (pertes supplémentaires mesurées)
CEI 60034-5	EN 60034-5	Machines électriques tournantes : classification des degrés de protection procurés par les enveloppes des machines tournantes.
CEI 60034-6	EN 60034-6	Machines électriques tournantes (sauf traction) : modes de refroidissement.
CEI 60034-7	EN 60034-7	Machines électriques tournantes (sauf traction) : symbole pour les formes de construction et les dispositions de montage.
CEI 60034-8		Machines électriques tournantes : marques d'extrémités et sens de rotation.
CEI 60034-9	EN 60034-9	Machines électriques tournantes : limites de bruit.
CEI 60034-12	EN 60034-12	Caractéristiques du démarrage des moteurs triphasés à induction à cage à une seule vitesse pour des tensions d'alimentation inférieures ou égales à 660V.
CEI 60034-14	EN 60034-14	Machines électriques tournantes : vibrations mécaniques de certaines machines de hauteur d'axe supérieure ou égale à 56 mm. Mesure, évaluation et limites d'intensité vibratoire.
CEI 60034-17		Moteurs à induction à cage alimentés par convertisseurs - Guide d'application
CEI 60034-30		Machines électriques tournantes : classes de rendement pour les moteurs à induction triphasés à cage, mono vitesse (Code IE)
CEI 60038		Tensions normales de la CEI.
CEI 60072-1		Dimensions et séries de puissances des machines électriques tournantes : désignation des carcasses entre 56 et 400 et des brides entre 55 et 1080.
CEI 60085		Évaluation et classification thermique de l'isolation électrique.
CEI 60721-2-1		Classification des conditions d'environnement dans la nature. Température et humidité.
CEI 60892		Effets d'un système de tensions déséquilibré, sur les caractéristiques des moteurs asynchrones triphasés à cage.
CEI 61000-2-10/11 et 2-2		Compatibilité électromagnétique (CEM) : environnement.
Guide 106 CEI		Guide pour la spécification des conditions d'environnement pour la fixation des caractéristiques de fonctionnement des matériels.
ISO 281		Roulements - Charges dynamiques de base et durée nominale.
ISO 1680	EN 21680	Acoustique - Code d'essai pour la mesure de bruit aérien émis par les machines électriques tournantes : méthode d'expertise pour les conditions de champ libre au-dessus d'un plan réfléchissant.
ISO 8821		Vibrations mécaniques - Équilibrage. Conventions relatives aux clavettes d'arbre et aux éléments rapportés.
	EN 50102	Degré de protection procuré par les enveloppes électriques contre les impacts mécaniques extrêmes.
ISO 12944-2		Catégorie de corrosivité

Normes et agréments

HOMOLOGATIONS

Certains pays imposent ou conseillent l'obtention d'agréments auprès d'organismes nationaux. Les produits certifiés devront porter la marque reconnue sur la plaque signalétique.

Pays	Sigle	Organisme
USA/ CANADA	UL	Underwriters Laboratories
CANADA	CSA	Canadian Standards Association
etc.		

Certification des moteurs LEROY-SOMER (constructions dérivées de la construction standard) :

Pays	Sigle	N° de certificat	Application
CANADA	CSA	LR 57 008	Gamme standard adaptée (voir chap. « Tension d'alimentation »)
USA	UL ou FU	E 68554 SA 6704 E 206450	Systèmes d'imprégnation Ensemble stator / rotor pour groupes hermétiques Moteurs complets jusqu'au 160
ARABIE SAOUDITE	SASO		Gamme standard
FRANCE	LCIE INERIS	Divers n°s	Etanchéité, chocs, sécurité

Pour produits spécifiques homologués, se référer aux documents dédiés.









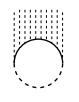
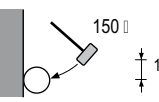

Correspondances des normes internationales et nationales

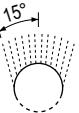
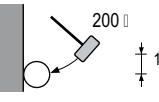
Normes internationales de référence		Normes nationales				
CEI	Titre (résumé)	FRANCE	ALLEMAGNE	ANGLETERRE	ITALIE	SUISSE
60034-1	Caractéristiques assignées et caractéristiques de fonctionnement	NFEN 60034-1 NFC 51-120 NFC 51-200	DIN/VDE 0530	BS 4999	CEI 2.3.VI.	SEV ASE 3009
60034-5	Classification des degrés de protection	NFEN 60034-5	DIN/EN 60034-5	BS EN 60034-5	UNEL B 1781	
60034-6	Modes de refroidissement	NFEN 60034-6	DIN/EN 60034-6	BS EN 60034-6		
60034-7	Formes de construction et disposition de montage	NFEN 60034-7	DIN/EN 60034-7	BS EN 60034-7		
60034-8	Marques d'extrémité et sens de rotation	NFC 51 118	DIN/VDE 0530 Teil 8	BS 4999-108		
60034-9	Limites de bruit	NFEN 60034-9	DIN/EN 60034-9	BS EN 60034-9		
60034-12	Caractéristiques de démarrage des moteurs à une vitesse alimentés sous tension ≤ 660 V	NFEN 60034-12	DIN/EN 60034-12	BS EN 60034-12		SEV ASE 3009-12
60034-14	Vibrations mécaniques de machines de hauteur d'axe ≥ 56 mm	NFEN 60034-14	DIN/EN 60034-14	BS EN 60034-14		
60072-1	Dimensions et séries de puissances des machines entre 56 et 400 et des brides entre 55 et 1080.	NFC 51 104 NFC 51 105	DIN 748 (-) DIN 42672 DIN 42673 DIN 42631 DIN 42676 DIN 42677	BS 4999		
60085	Evaluation et classification thermique de l'isolation électrique	NFC 26206	DIN/EN 60085	BS 2757		SEV ASE 3584

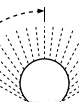
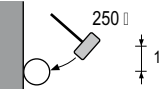
Nota : Les tolérances de la DIN 748 ne sont pas conformes à la CEI 60072-1.

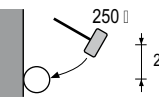
Définition des indices de protection (IP)

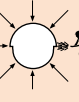
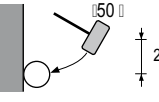
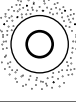
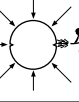
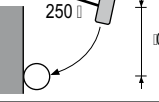
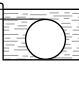
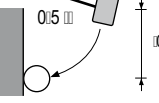
Indices de protection des enveloppes des matériels électriques Selon norme CEI 60034-5 - EN 60034-5 (IP) - CEI 62262 (IK)

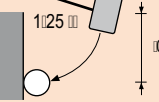
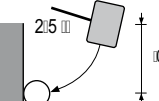
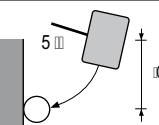
1 ^{er} chiffre : protection contre les corps solides			2 ^e chiffre : protection contre les liquides			3 ^e chiffre : protection mécanique		
IP	Tests	Définition	IP	Tests	Définition	IK	Tests	Définition
0		Pas de protection	0		Pas de protection	00		Pas de protection
1		Protégé contre les corps solides supérieurs à 50 mm (exemple : contacts involontaires de la main)	1		Protégé contre les chutes verticales de gouttes d'eau (condensation)	01		Energie de choc : 0,15 J
2		Protégé contre les corps solides supérieurs à 12 mm (exemple : doigt de la main)	2		Protégé contre les chutes de gouttes d'eau jusqu'à 15° de la verticale	02		Energie de choc : 0,20 J
3		Protégé contre les corps solides supérieurs à 2.5 mm (exemples : outils, fils)	3		Protégé contre l'eau en pluie jusqu'à 60° de la verticale	03		Energie de choc : 0,3 J
4		Protégé contre les corps solides supérieurs à 1 mm (exemples : outils fins, petits fils)	4		Protégé contre les projections d'eau de toutes directions	04		Energie de choc : 0,50 J
5		Protégé contre les poussières (pas de dépôt nuisible)	5		Protégé contre les jets d'eau de toutes directions à la lance	05		Energie de choc : 0,0 J
		Protégé contre toute pénétration de poussières.			Protégé contre les projections d'eau assimilables aux paquets de mer	00		Energie de choc : 1 J
					Protégé contre les effets de l'immersion entre 0,15 et 1 m	00		Energie de choc : 2 J
					Protégé contre les effets prolongés de l'immersion sous pression	00		Energie de choc : 5 J
						00		Energie de choc : 10 J
						10		Energie de choc : 20 J

Exemple :

Cas d'une machine IP 55

IP : Indice de protection

- 5 : Machine protégée contre la poussière et contre les contacts accidentels.
Sanction de l'essai : pas d'entrée de poussière en quantité nuisible, aucun contact direct avec des pièces en rotation. L'essai aura une durée de 2 heures.
- 5 : Machine protégée contre les projections d'eau dans toutes les directions provenant d'une lance de débit 12,5 l/min sous 0,3 bar à une distance de 3 m de la machine.
L'essai a une durée de 3 minutes.
Sanction de l'essai : pas d'effet nuisible de l'eau projetée sur la machine.

Contraintes liées à l'environnement

CONDITIONS NORMALES D'UTILISATION

SELON LA NORME CEI 60034-1, LES MOTEURS PEUVENT FONCTIONNER DANS LES CONDITIONS NORMALES SUIVANTES :

- température ambiante comprise entre -16 et +40 °C,
- altitude inférieure à 1000 m,
- pression atmosphérique : 1050 hPa (mbar) = (750 mm Hg)

FACTEUR DE CORRECTION DE PUISSANCE :

Pour des conditions d'emploi différentes, on appliquera le coefficient de correction de la puissance indiquée sur l'abaque ci-contre en conservant la réserve thermique, en fonction de l'altitude et de la température ambiante du lieu de fonctionnement.

Table des coefficients de correction

Nota : la correction dans le sens de l'augmentation de puissance utile ne pourra se faire qu'après contrôle de l'aptitude du moteur à démarrer la charge.

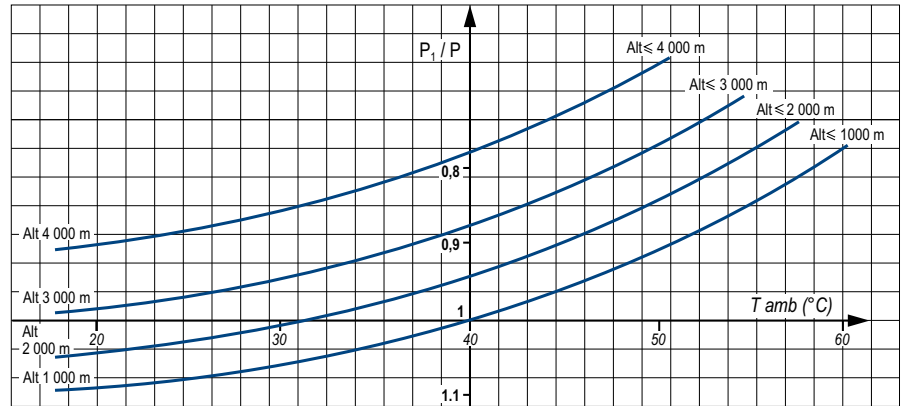

Dans les climats tempérés, l'humidité relative est comprise entre 50 et 70 %. Pour les valeurs d'ambiances particulières, se reporter au tableau de la page suivante qui fait la relation entre l'humidité relative et les niveaux d'imprégnation.

CONDITIONS NORMALES DE STOCKAGE

Il s'effectue en position horizontale à une température ambiante comprise entre -16 et +80 °C pour les moteurs aluminium, entre -40 et +80 °C pour les moteurs fonte et à une humidité relative inférieure à 90%.

Pour la remise en route, voir notice de mise en service.

HUMIDITÉ RELATIVE ET ABSOLUE

MESURE DE L'HUMIDITÉ :

La mesure de l'humidité est faite habituellement à l'aide d'un hygromètre composé de deux thermomètres précis et ventilés, l'un étant sec, l'autre humide. L'humidité absolue, fonction de la lecture des deux thermomètres, est déterminée à partir de la figure ci-contre, qui permet également de déterminer l'humidité relative.

Il est important de fournir un débit d'air suffisant pour atteindre des lectures stables et de lire soigneusement les thermomètres afin d'éviter des erreurs excessives dans la détermination de l'humidité.

Dans la construction des moteurs aluminium, le choix des matières des différents composants en contact a été réalisé pour minimiser leur détérioration par effet galvanique les couples de métaux en présence, (fonte-acier ; fonte-aluminium ; acier-aluminium ; acier-étain) ne présentent pas de potentiels suffisants à la détérioration.

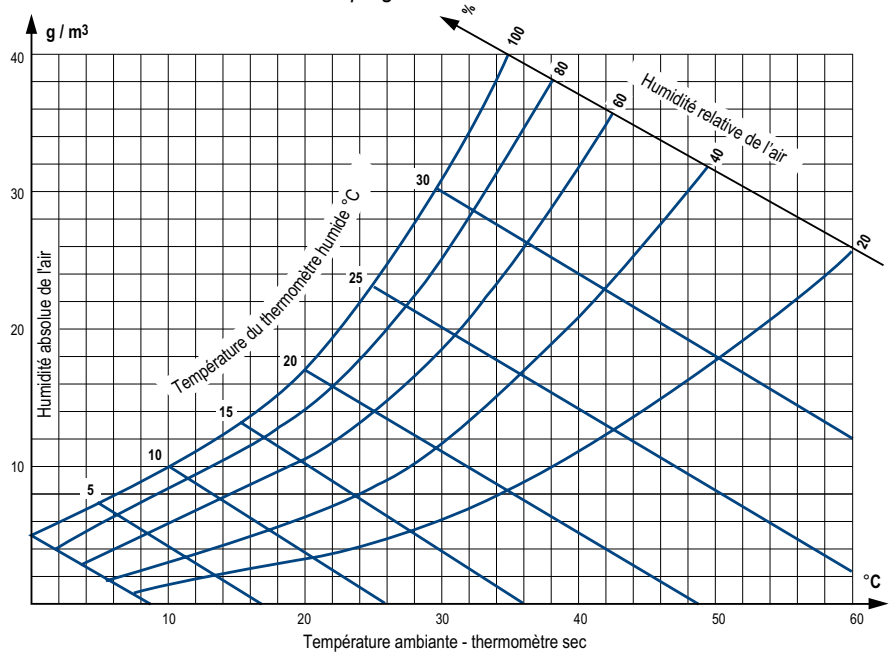

TROUS D'ÉVACUATION

Pour l'élimination des condensats lors du refroidissement des machines, des trous d'évacuation ont été placés au point bas des enveloppes, selon la position de fonctionnement (IM...).

L'obturation des trous peut être réalisée de différentes façons :

- en standard : avec bouchons plastiques,
- sur demande spécifique : avec vis, siphon ou aérateur plastique.

Dans des conditions très particulières, il est conseillé de laisser ouverts en permanence les trous d'évacuation (fonctionnement en ambiance condensante). L'ouverture périodique des trous doit faire partie des procédures de maintenance.

TÔLES PARAPLUIE

Pour les machines fonctionnant à l'extérieur en position bout d'arbre vers le bas, il est conseillé de protéger les machines des chutes d'eau et des poussières par une tôle parapluie.

Le montage n'étant pas systématique, la commande devra préciser cette variante de construction.

Imprégnation et protection renforcée

PRESSION ATMOSPHERIQUE NORMALE (750 MM HG)

Le tableau de sélection ci-dessous permet de choisir le mode de construction le mieux adapté à des fonctionnements dans des ambiances dont la température et l'humidité relative (voir une méthode de détermination de l'humidité relative ou absolue, page précédente) varient dans de larges proportions.

Les symboles utilisés recouvrent des associations de composants, de matériaux, des modes d'imprégnation, et des finitions (vernis ou peinture).

La protection du bobinage est généralement décrite sous le terme «tropicalisation».

Pour des ambiances à humidité condensante, nous préconisons l'utilisation du réchauffage des enroulements (voir page suivante).

INFLUENCE DE LA PRESSION ATMOSPHERIQUE



Plus la pression atmosphérique diminue, plus les particules d'air se raréfient et plus le milieu ambiant devient conducteur.

- P > 550 mm Hg : imprégnation standard selon tableau précédent - Déclassement éventuel ou ventilation forcée.

- P > 200 mm Hg : enrobage des enroulements - Sorties par câbles jusqu'à une zone à P ~ 750 mm Hg - Déclassement pour tenir compte d'une ventilation insuffisante - Ventilation forcée.

- P < 200 mm Hg : construction spéciale sur cahier des charges.

Dans tous les cas, ces problèmes doivent être résolus à partir d'une offre particulière établie à partir d'un cahier des charges.

Température ambiante	Humidité relative	HR ≤ 95 %	HR > 95 %*	Influence sur la construction
θ < - 40 °C		sur devis	sur devis	 Déclassement croissant
- 20 à + 40 °C		T Standard ou T0	TC Standard ou TC0	
- 40 à + 40 °C		T1	TC1	
- 16 à + 65 °C		T2	TC2	
+ 65 à + 90 °C		sur devis	sur devis	
θ > + 90 °C		sur devis	sur devis	
Repère plaqué		T	TC	
Influence sur la construction		 Protection croissante des bobinages		

* Atmosphère non condensante

** -16 à +40 °C pour moteurs Alu LSES HA 80 à 112

Construction standard

Réchauffage

RÉCHAUFFAGE PAR RÉSISTANCES ADDITIONNELLES

Des conditions climatiques sévères, par exemple $T_{amb} < -40^{\circ}\text{C}$, $HR > 95\%$..., peuvent conduire à l'utilisation de résistances de réchauffage (frettées autour d'un ou des deux chignons de bobinage) permettant de maintenir la température moyenne du moteur, autorisant un démarrage sans problème, et / ou d'éliminer les problèmes dus aux condensations (perte d'isolement des machines).

Les fils d'alimentation des résistances sont ramenés à un domino placé dans la boîte à bornes du moteur.

Les résistances doivent être mises hors-circuit pendant le fonctionnement du moteur.

RÉCHAUFFAGE PAR ALIMENTATION COURANT CONTINU

Une solution alternative à la résistance de réchauffage est l'alimentation de 2 phases placées en série, par une source de tension continue et délivrant la puissance totale indiquée dans le tableau ci-dessus. Cette méthode ne peut être utilisée que sur des moteurs de puissance inférieure à 10 kW.

Le calcul se fait simplement : si R est la résistance des enroulements placés en série, la tension continue sera donnée par la relation (loi d'Ohm) :

$$U_{(V)} = \sqrt{P_{(W)} \cdot R_{(\Omega)}}$$

La mesure de la résistance doit être réalisée avec un micro-ohmètre.

RÉCHAUFFAGE PAR ALIMENTATION COURANT ALTERNATIF

L'utilisation d'une tension alternative monophasée (de 10 à 15 % de la tension nominale), peut être appliquée entre 2 phases placées en série. Cette méthode est utilisable sur l'ensemble des moteurs.

Peinture

Les moteurs Leroy-Somer sont protégés contre les agressions de l'environnement.
Des préparations adaptées à chaque support permettent de rendre la protection homogène.

Préparation des supports

SUPPORTS	PIECES	TRAITEMENT DES SUPPORTS
Fonte	Paliers	Grenailage + Couche primaire d'attente
Acier	Accessoires	Phosphatation + Couche primaire d'attente
	Boîtes à bornes - Capots	Poudre Cataphorèse ou Epoxy
Alliage d'aluminium	Carters - Boîtes à bornes	Grenailage
Polymère	Capots - Boîtes à bornes Grilles d'aération	Néant, mais absence de corps gras, d'agents de démoulage, de poussière incompatible avec la mise en peinture

DÉFINITION DES AMBIANCES

Une ambiance est dite agressive lorsque l'attaque des composants est faite par des bases, des acides ou des sels. Elle est dite corrosive lorsque l'attaque est faite par l'oxygène.

Mise en peinture - Les systèmes

SERIES	AMBIANCE	SYSTEME	APPLICATIONS	CATEGORIE * DE CORROSIVITE SELON ISO 12944-2
LSES Carter aluminium PLSES/PLS Carter acier	Peu et non agressive (intérieure, rurale, industrielle)	Ia Standard LSES - PLSES	1 couche finition polyuréthane 20/30 µm	C3L
	Agression chimique importante : contact fréquent avec bases, acides, alcalins environnement - ambiance neutre (non au contact de produits chlorés ou souffrés)	IIIb**	1 couche apprêt Epoxy 30/40 µm 1 couche intermédiaire Epoxy 30/40 µm 1 couche finition Epoxy 25/35 µm	C4H
LSES Carter aluminium PLSES/PLS Carter acier FLSES/FLS Carter fonte	Moyennement corrosive : humide, et extérieur (climat tempéré)	IIa Standard FLSES	1 couche apprêt Epoxy 30/40 µm 1 couche finition polyuréthane 20/30 µm	C3M
	Corrosive : bord de mer, très humide (climat tropical)	IIIa Standard FLSES avec finition Corrobloc	1 couche apprêt Epoxy 30/40 µm 1 couche intermédiaire Epoxy 30/40 µm 1 couche finition polyuréthane 20/30 µm	C4M
	Ambiance particulière. Très agressive, présence de produits chlorés ou souffrés	Ve**	1 couche apprêt Epoxy 20/30 µm 2 couches intermédiaires Epoxy 35/40 µm chacune 1 couche finition polyuréthane 35/40 µm	C5I-M
		161b**	1 couche apprêt 50 µm 2 couches intermédiaires Epoxy 80 µm 1 couche finition Epoxy 50 µm	C5M-M

Le système **Ia** s'applique au groupement de climats modérés et le système **IIa** au groupement de climats généraux, au titre de la norme CEI 60721.2.1.

* Valeurs communiquées à titre indicatif car les supports sont de nature différentes alors que la norme ne prend en compte que le support acier.

** Évaluation du degré d'enrouillement selon la norme ISO 4628 (aire rouillée entre 1 et 0,5%)

Référence de couleur de la peinture standard Leroy-Somer :

RAL 6000

Antiparasitage et protection des personnes

PARASITES D'ORIGINE AÉRIENNE

ÉMISSION

Pour les moteurs de construction standard, l'enveloppe joue le rôle d'écran électromagnétique réduisant à environ 5 gauss (5×10^{-4} T) l'émission électromagnétique mesurée à 0.25 mètre du moteur.

Cependant une construction spéciale (flasques en alliage d'aluminium et arbre en acier inoxydable) réduit de façon sensible l'émission électromagnétique.

IMMUNITÉ

La construction des enveloppes des moteurs (en particulier carter en alliage d'aluminium avec ailettes) éloigne les sources électromagnétiques externes à une distance suffisante pour que le champ émis, pouvant pénétrer dans l'enveloppe puis dans le circuit magnétique, soit suffisamment faible pour ne pas perturber le fonctionnement du moteur.

PARASITES DE L'ALIMENTATION

L'utilisation de systèmes électroniques de démarrage ou de variation de vitesse ou d'alimentation conduit à créer sur les lignes d'alimentation des harmoniques susceptibles de perturber le fonctionnement des machines. Les dimensions des machines, assimilables pour ce domaine à des selfs

d'amortissement, tiennent compte de ces phénomènes lorsqu'ils sont définis. La norme CEI 61000, en cours d'étude, définira les taux de rejet et d'immunité admissibles : seules à ce jour, les machines du marché «Grand public» (s'agissant surtout de moteurs monophasés et de moteurs à collecteur) sont appelées à être équipées de systèmes antiparasites.

Les machines triphasées à cage d'écureuil, par elles-mêmes, ne sont pas émettrices de parasites de ce type. Les équipements de raccordement au réseau (contacteur) peuvent, en revanche, nécessiter des protections antiparasites.

APPLICATION DE LA DIRECTIVE 2004/108/CE PORTANT SUR LA COMPATIBILITÉ ÉLECTROMAGNÉTIQUE (CEM)

a - pour les moteurs seuls

En vertu de l'amendement 1 de la CEI 60034-1, les moteurs asynchrones ne sont ni émetteurs ni récepteurs (en signaux portés ou aériens) et sont ainsi, par construction, conformes aux exigences essentielles des directives CEM.

b - pour les moteurs alimentés par convertisseurs (à fréquence fondamentale fixe ou variable)

Dans ce cas, le moteur n'est qu'un sous-

ensemble d'un équipement pour lequel l'ensemblier doit s'assurer de la conformité aux exigences essentielles des directives CEM.

APPLICATION DE LA DIRECTIVE BASSE TENSION 2006/95/CE

Tous les moteurs sont soumis à cette directive. Les exigences essentielles portent sur la protection des individus, des animaux et des biens contre les risques occasionnés par le fonctionnement des moteurs (voir notice de mise en service et d'entretien pour les précautions à prendre).

APPLICATION DE LA DIRECTIVE MACHINE 2006/42/CE

Tous les moteurs sont prévus pour être incorporés dans un équipement soumis à la directive machine.

MARQUAGE DES PRODUITS

La matérialisation de la conformité des moteurs aux exigences essentielles des Directives se traduit par l'apposition de la marque **CE** sur les plaques signalétiques et/ou sur les emballages et sur la documentation.

Formes de construction et positions de fonctionnement

MODES DE FIXATION ET POSITIONS (SELON NORME CEI 60034-7)

Moteurs à pattes de fixation

- toutes hauteurs d'axes

IM 1001 (IM B3)
- Arbre horizontal
- Pattes au sol

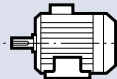

IM 1071 (IM B8)
- Arbre horizontal
- Pattes en haut

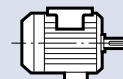

IM 1051 (IM B6)
- Arbre horizontal
- Pattes au mur à gauche
vue du bout d'arbre

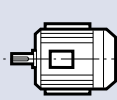

IM 1011 (IM V5)
- Arbre vertical vers le bas
- Pattes au mur

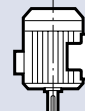

IM 1061 (IM B7)
- Arbre horizontal
- Pattes au mur à droite
vue du bout d'arbre

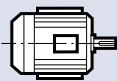

IM 1031 (IM V6)
- Arbre vertical vers le haut
- Pattes au mur

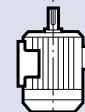

Moteurs à bride (FF) de fixation à trous lisses

- toutes hauteurs d'axes (excepté IM 3001 limité à hauteur d'axe 225 mm)

IM 3001 (IM B5)
- Arbre horizontal

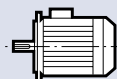

IM 2001 (IM B35)
- Arbre horizontal
- Pattes au sol

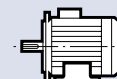

IM 3011 (IM V1)
- Arbre vertical en bas

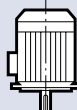

IM 2011 (IM V15)
- Arbre vertical en bas
- Pattes au mur

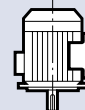

IM 3031 (IM V3)
- Arbre vertical en haut

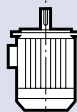

IM 2031 (IM V36)
- Arbre vertical en haut
- Pattes au mur

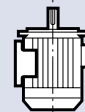

Moteurs à bride (FT) de fixation à trous taraudés

- toutes hauteurs d'axe ≤ 132 mm

IM 3601 (IM B14)
- Arbre horizontal

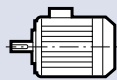

IM 2101 (IM B34)
- Arbre horizontal
- Pattes au sol

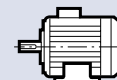

IM 3611 (IM V18)
- Arbre vertical en bas



IM 2111 (IM V58)
- Arbre vertical en bas
- Pattes au mur

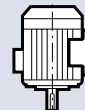

IM 3631 (IM V19)
- Arbre vertical en haut

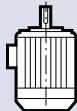

IM 2131 (IM V69)
- Arbre vertical en haut
- Pattes au mur

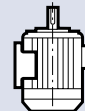

Moteurs sans palier avant

Attention : la protection (IP) plaquée des moteurs IM B9 et IM B15 est assurée lors du montage du moteur par le client

IM 9101 (IM B9)
- A tiges filetées de fixation
- Arbre horizontal

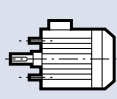

IM 1201 (IM B15)
- A pattes de fixation et tiges filetées
- Arbre horizontal

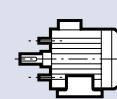

Hauteur d'axe (mm)	Positions de montage											
	IM 1001	IM 1051	IM 1061	IM 1071	IM 1011	IM 1031	IM 3001	IM 3011	IM 3031	IM 2001	IM 2011	IM 2031
≤ 200	●	●	●	●	●	●	●	●	●	●	●	●
225 et 250	●	●	●	●	●	●	■	●	●	●	●	●
≥ 280	●	■	■	■	■	■	■	●	●	●	●	■

● : positions possibles

■ : nous consulter en précisant le mode d'accouplement et les charges axiales et radiales éventuelles

Raccordement au réseau

LA BOÎTE A BORNES

Placée en standard sur le dessus et à l'avant du moteur, elle est de protection IP 55 et équipée de bouchons vissés ou d'un support plaque démontable non percé.

La position standard du bouchon est à droite vue du bout d'arbre moteur, mais la construction symétrique de la boîte permet de l'orienter dans les 4 directions, selon tableau ci-dessous.

Sur demande particulière, la position de la boîte à bornes pourra être modifiée (à droite ou à gauche vue du bout d'arbre, à l'avant ou à l'arrière du carter moteur).

Positions de la boîte à bornes par rapport au bout d'arbre moteur (moteur en position IM 1001)

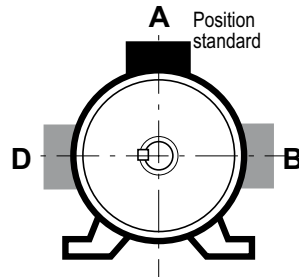

Positions du bouchon par rapport au bout d'arbre moteur

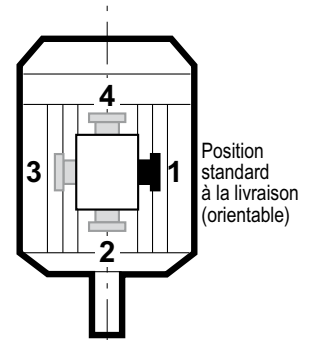

Position 2 peu recommandée (irréalisable sur moteur standard à bride à trous lisses FF)

SORTIE DIRECTE PAR CÂBLE

Sur cahier des charges, les moteurs peuvent être équipés de sortie directe par câbles monoconducteurs (en option, les câbles peuvent être protégés par gaine) ou multiconducteurs.

La demande devra préciser les caractéristiques du câble (type section, longueur, nombre de conducteurs), la méthode de raccordement (sortie directe ou sur planchette) et la position du perçage.

Position de la boîte à bornes	A	B	D
LSES	●	■	■
FLSES 80 à 225 SR/MR	●	-	-
FLSES/FLS 225M à 450	●	■	■
PLSES/PLS	●	■	■

- : standard
- : sur consultation
- : non prévu

Position du presse-étoupe	1	2*	3	4
LSES - FLSES - PLSES 80 à 315	◆	★	★	★
PLSES/PLS 315 LG/MGU/VLG/VLGU PLS 355/400	◆	-	★	-

* peu recommandée (irréalisable sur moteur à bride à trous lisses FF et sur le FLSES/FLS 355LK/400/450)

- ◆ : standard
- ★ : réalisable par simple orientation de la boîte à bornes
- : non prévu

SCHÉMAS DE BRANCHEMENT

Tous les moteurs standard sont livrés avec un schéma de branchement placé dans la boîte à bornes.

Nous reproduisons ci-contre les schémas usuels.

On trouvera dans les pages suivantes, les différents schémas de principe et les raccordements internes et externes.

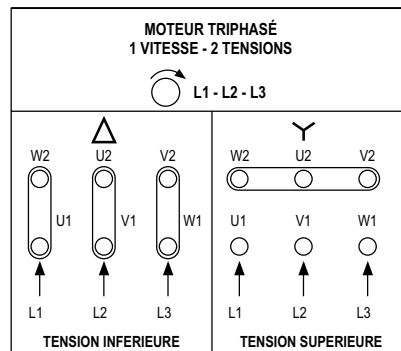

BORNE DE MASSE

Elle est située sur un bossage à l'intérieur de la boîte à bornes. Composée d'une vis à tête hexagonale, elle permet le raccordement de câbles de section au moins égale à la section des conducteurs de phase.

Elle est repérée par le symbole : \perp situé dans l'empreinte de la boîte à bornes.

Sur demande, une seconde borne de masse peut être implantée sur une patte ou une ailette du carter.

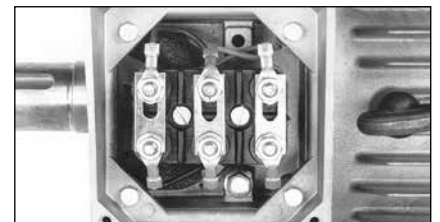
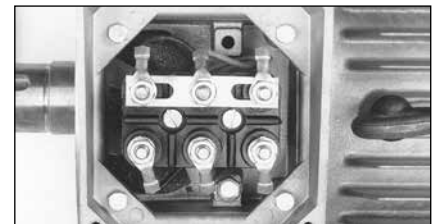

Charges radiales

CHARGE RADIALE ADMISSIBLE SUR LE BOUT D'ARBRE PRINCIPAL

Dans le cas d'accouplement par poulie-courroie, le bout d'arbre moteur portant la poulie est soumis à un effort radial F_{pr} appliqué à une distance X (mm) de l'appui du bout d'arbre de longueur E .

Effort radial agissant sur le bout d'arbre moteur : F_{pr}

L'effort radial F_{pr} agissant sur le bout d'arbre exprimé en daN est donné par la relation.

$$F_{pr} = 1.91 \cdot 10^6 \frac{P_N \cdot k}{D \cdot N_N} \pm P_P$$

avec :

P_N = puissance nominale du moteur (kW)

D = diamètre primitif de la poulie moteur (mm)

N_N = vitesse nominale du moteur (min^{-1})

k = coeff. dépendant du type de transmission

P_P = poids de la poulie (daN)

Le poids de la poulie est à prendre en compte avec le signe + lorsque ce poids agit dans le même sens que l'effort de tension des courroies (avec le signe - lorsque ce poids agit dans le sens contraire à l'effort de tension des courroies).

Ordre de grandeur du coefficient k (*)

- courroies crantées : $k = 1$ à 1.5
- courroies trapézoïdales : $k = 2$ à 2.5
- courroies plates
 - avec enrouleur : $k = 2.5$ à 3
 - sans enrouleur : $k = 3$ à 4

(*) Une valeur plus précise du coefficient k peut être obtenue auprès du fournisseur de la transmission.

Effort radial admissible sur le bout d'arbre moteur

Les abaques des pages suivantes indiquent, suivant le type de moteur, l'effort radial FR en fonction de X admissible sur le bout d'arbre côté entraînement, pour une durée de vie des roulements L_{10h} de 25000 H.

Nota : Pour les hauteurs d'axe ≥ 315 M, les abaques sont valables pour moteur installé avec un arbre horizontal.

Évolution de la durée de vie des roulements en fonction du coefficient de charge radiale

Pour une charge radiale F_{pr} ($F_{pr} \neq FR$), appliquée à la distance X , la durée de vie L_{10h} des roulements évolue, en première approximation, en fonction du rapport k_R , ($k_R = F_{pr} / FR$) comme

indiqué sur l'abaque ci-contre, pour les montages standard.

Dans le cas où le coefficient de charge k_R est supérieur à 1.05, il est nécessaire de consulter les services techniques en indiquant les positions de montage et les directions des efforts avant d'opter pour un montage spécial.

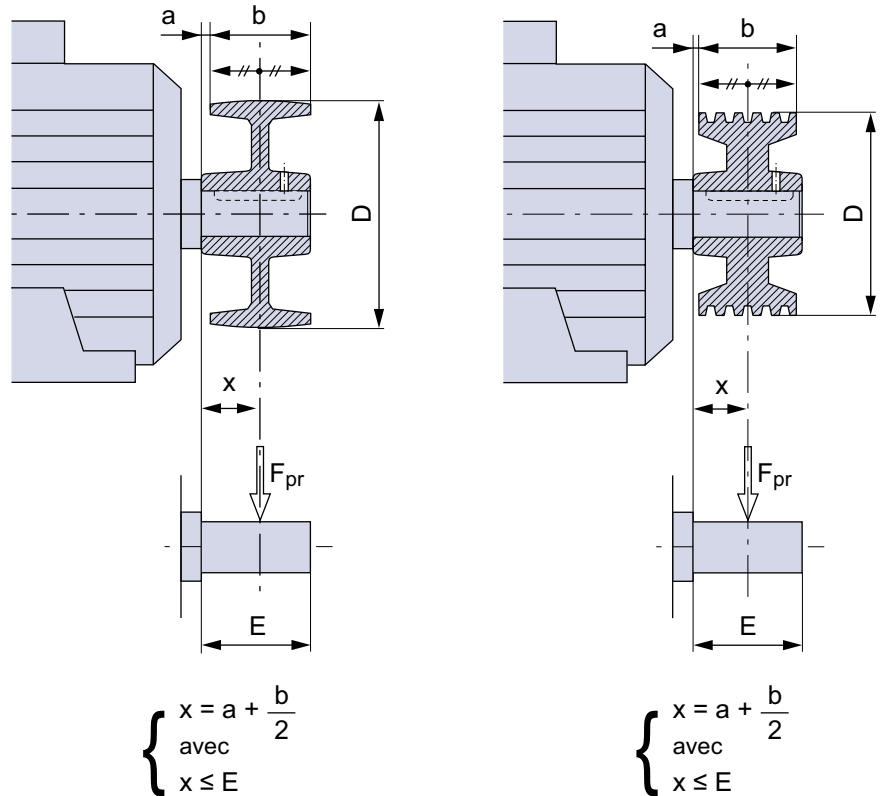

Évolution de la durée de vie L_{10h} des roulements en fonction du coefficient de charge radiale k_R pour les montages standard.

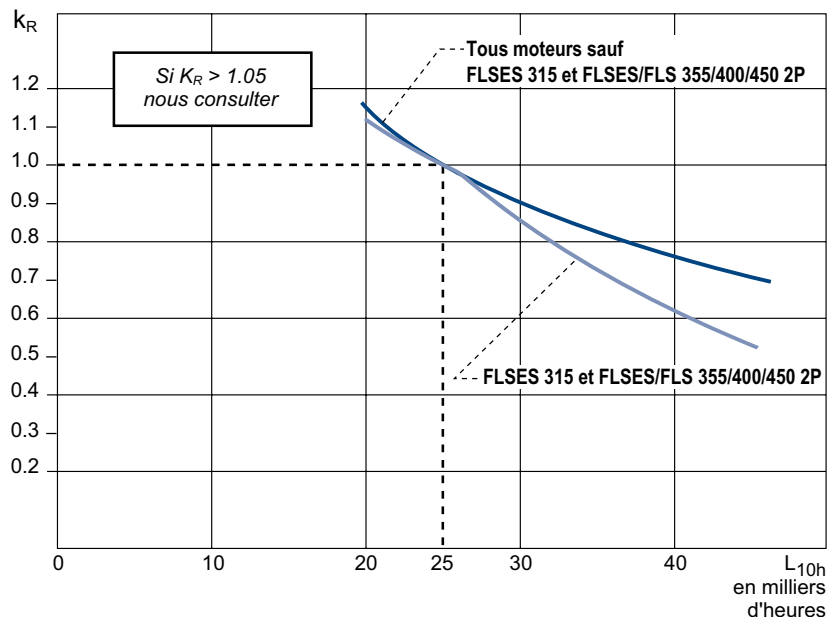

Mode de refroidissement

Nouveau système de désignation du mode de refroidissement code IC (International Cooling) de la norme CEI 60034-6.

La norme autorise deux désignations (formule générale et formule simplifiée) comme indiqué dans l'exemple ci-contre.

IC 4 A 1 A 1

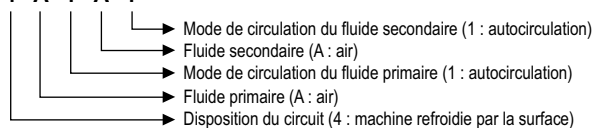

Note : la lettre A peut être supprimée si aucune confusion n'est introduite. La formule ainsi contractée devient la formule simplifiée. Formule simplifiée : IC 411.

Disposition du circuit

Chiffre caractéristique	Désignation abrégée	Description
0 ⁽¹⁾	Libre circulation	Le fluide de refroidissement pénètre dans la machine et en sort librement. Il est prélevé dans le fluide environnant la machine et y est rejeté.
1 ⁽¹⁾	Machine à une canalisation d'aspiration	Le fluide de refroidissement est prélevé dans un milieu autre que le fluide entourant la machine, conduit vers la machine à l'aide d'une canalisation d'aspiration et évacué librement dans le fluide entourant la machine.
2 ⁽¹⁾	Machine à une canalisation de refoulement	Le fluide de refroidissement est prélevé dans le fluide entourant la machine, librement aspiré par celle-ci, conduit à partir de la machine à l'aide d'une canalisation de refoulement et rejeté dans un milieu différent de celui entourant la machine.
3 ⁽¹⁾	Machine à deux canalisations (aspiration et refoulement)	Le fluide de refroidissement est prélevé dans un milieu autre que le fluide entourant la machine, conduit vers la machine à l'aide d'une canalisation d'aspiration, puis conduit à partir de la machine à l'aide d'une canalisation de refoulement et rejeté dans un milieu différent de celui entourant la machine.
4	Machine refroidie par la surface et utilisant le fluide entourant la machine	Le fluide de refroidissement primaire circule en circuit fermé et cède sa chaleur au fluide secondaire, qui est celui entourant la machine, à travers la surface de l'enveloppe de la machine. Cette surface est soit lisse, soit nervurée pour améliorer la transmission de la chaleur.
5 ⁽²⁾	Échangeur incorporé (utilisant le milieu environnant)	Le fluide de refroidissement primaire circule en circuit fermé et cède sa chaleur au fluide secondaire, qui est celui entourant la machine, dans un échangeur de chaleur incorporé à la machine et formant une partie intégrante de celle-ci.
6 ⁽²⁾	Échangeur monté sur la machine (utilisant le milieu environnant)	Le fluide de refroidissement primaire circule en circuit fermé et cède sa chaleur au fluide secondaire, qui est le fluide entourant la machine, dans un échangeur de chaleur constituant un ensemble indépendant, mais monté sur la machine.
7 ⁽²⁾	Échangeur incorporé (n'utilisant pas le milieu environnant)	Le fluide de refroidissement primaire circule en circuit fermé et cède sa chaleur au fluide secondaire, qui n'est pas le fluide entourant la machine, dans un échangeur de chaleur qui est incorporé et formant une partie intégrante de la machine.
8 ⁽²⁾	Échangeur monté sur la machine (n'utilisant pas le milieu environnant)	Le fluide de refroidissement primaire circule en circuit fermé et cède sa chaleur au fluide secondaire, qui n'est pas le fluide entourant la machine, dans un échangeur de chaleur formant un ensemble indépendant, mais monté sur la machine.
9 ⁽²⁾⁽³⁾	Échangeur séparé (utilisant ou non le milieu environnant)	Le fluide de refroidissement primaire circule en circuit fermé et cède sa chaleur au fluide secondaire dans un échangeur constituant un ensemble indépendant et monté séparément de la machine.

Fluide de refroidissement

Lettre caractéristique	Nature du fluide
A	Air
F	Fréon
H	Hydrogène
N	Azote
C	Dioxyde de carbone
W	Eau
U	Huile
S	Tout autre fluide (doit être identifié séparément)
Y	Le fluide n'a pas été choisi (utilisé temporairement)

Mode de circulation

Chiffre caractéristique	Désignation abrégée	Description
0	Libre convection	Seules les différences de température assurent la circulation du fluide. La ventilation due au rotor est négligeable.
1	Autocirculation	La circulation du fluide de refroidissement dépend de la vitesse de rotation de la machine principale, soit par action du rotor seul, soit par un dispositif monté directement dessus.
2, 3, 4		Réservé pour utilisation ultérieure.
5 ⁽⁴⁾	Dispositif intégré et indépendant	La circulation du fluide de refroidissement est obtenue par un dispositif intégré dont la puissance est indépendante de la vitesse de rotation de la machine principale.
6 ⁽⁴⁾	Dispositif indépendant monté sur la machine	La circulation du fluide de refroidissement est obtenue par un dispositif monté sur la machine dont la puissance est indépendante de la vitesse de rotation de la machine principale.
7 ⁽⁴⁾	Dispositif séparé et indépendant ou pression du système de circulation de fluide de refroidissement	La circulation du fluide de refroidissement est obtenue par un dispositif séparé, électrique ou mécanique, non monté sur la machine et indépendant de celle-ci, ou bien obtenue par la pression du système de circulation du fluide de refroidissement.
8 ⁽⁴⁾	Déplacement relatif	La circulation du fluide de refroidissement résulte d'un mouvement relatif entre la machine et le fluide de refroidissement, soit par déplacement de la machine par rapport au fluide, soit par écoulement du fluide environnant.
9	Tous autres dispositifs	La circulation du fluide de refroidissement est obtenue par une méthode autre que celles définies ci-dessus : elle doit être totalement décrite.

(1) Des filtres, labyrinthes pour le dépoussiérage ou contre le bruit, peuvent être montés dans l'enveloppe ou dans les canalisations. Les premiers chiffres caractéristiques 0 à 3 s'appliquent également aux machines dans lesquelles le fluide de refroidissement est prélevé à la sortie d'un hydrorefrigérant destiné à abaisser la température de l'air ambiant ou refoulé à travers un tel réfrigérant pour ne pas élever la température ambiante.

(2) La nature des éléments échangeurs de chaleur n'est pas spécifiée (tubes lisses ou à ailettes, parois ondulées, etc.).

(3) Un échangeur de chaleur séparé peut être installé à côté ou éloigné de la machine. Un fluide de refroidissement secondaire gazeux peut être ou non le milieu environnant.

(4) L'utilisation d'un tel dispositif n'exclut pas l'action de ventilation du rotor ou l'existence d'un ventilateur supplémentaire monté directement sur le rotor.

Mode de refroidissement

VENTILATION DES MOTEURS

Selon la norme CEI 60034-6, les moteurs de ce catalogue sont refroidis selon le mode IC 411, c'est-à-dire « machine refroidie par sa surface, en utilisant le fluide ambiant (air) circulant le long de la machine ».

Le refroidissement est réalisé par un ventilateur monté à l'arrière du moteur, à l'intérieur d'un capot de ventilation, assurant la protection contre tout contact direct (contrôle selon CEI 600 34-5). L'air aspiré à travers la grille du capot est soufflé le long des ailettes du carter par le ventilateur assurant un équilibre thermique identique dans les deux sens de rotation (à l'exception des moteurs LSES 2 pôles de hauteur d'axe 315 mm).

Nota : l'obturation même accidentelle de la grille du capot est très préjudiciable au refroidissement du moteur (capot plaqué contre une paroi ou colmaté).

Nous préconisons une distance minimum de 1/3 de la hauteur d'axe entre l'extrémité du capot et un obstacle éventuel (paroi, machine, ...).

Ventilation des moteurs à vitesse variable

L'utilisation des moteurs asynchrones en variation de vitesse avec une alimentation par variateur de fréquence ou de tension, oblige à des précautions particulières :

En fonctionnant en service prolongé à basse vitesse, la ventilation perdant

beaucoup de son efficacité, il est conseillé de monter une ventilation forcée à débit constant indépendant de la vitesse du moteur ;

En fonctionnement en service prolongé à grande vitesse, le bruit émis par la ventilation pouvant devenir gênant pour l'environnement, l'utilisation d'une ventilation forcée est conseillée.

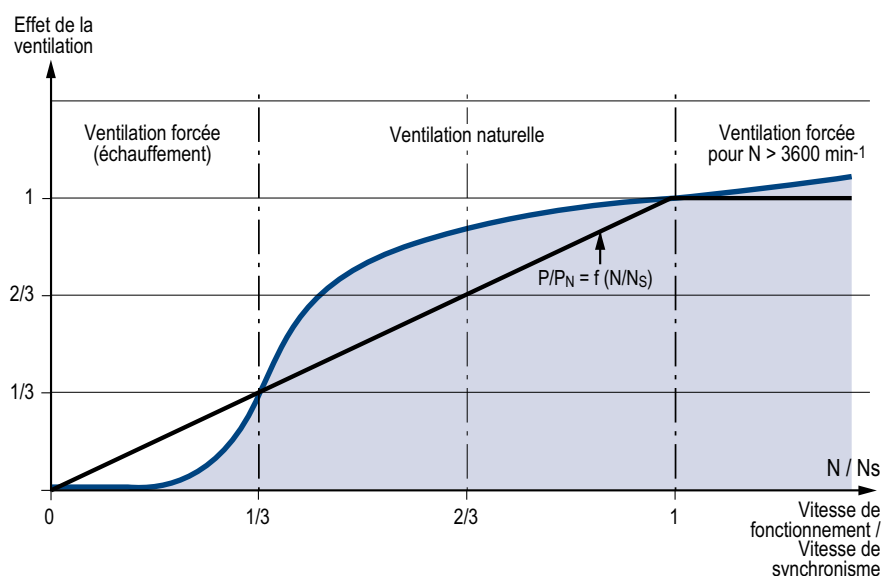

APPLICATIONS NON VENTILÉES EN SERVICE CONTINU

Les moteurs peuvent être livrés en version non ventilée ; leur dimension dépend alors de l'application.

Mode de refroidissement IC 418

S'ils sont placés dans le flux d'air d'un ventilateur, ces moteurs seront capables de fournir leur puissance nominale si la vitesse d'air entre les ailettes du carter et le débit global entre les ailettes, respectent les données du tableau ci-dessous.

Type LSES/FLSES/FLS	2 pôles		4 pôles		6 pôles	
	débit m3/h	vitesse m/s	débit m3/h	vitesse m/s	débit m3/h	vitesse m/s
80	120	7,5	60	4	40	2,5
90	200	11,5	75	5,5	60	3,5
100	300	15	130	7,5	95	5
112	460	18	200	9	140	6
132	570	21	300	10,5	220	7
160	1000	21	600	12,5	420	9
180	1200	21	900	16	600	10
200	1800	23	1200	16	750	10
225	2000	24	1500	18	1700	13
250	3000	25	2600	20	1700	13
280	3000	25	2600	20	2000	15
315	5000	25	2600	20	2000	15
355	5200	25	2800	20	2200	15
400	5500	25	3000	20	2600	15
450	6000	25	3200	20	2600	15

Ces flux d'air s'entendent pour des conditions normales d'utilisation décrites dans le chapitre "contraintes liées à l'environnement".

Mode de refroidissement des moteurs LSES / FLSES / FLS

Indices standard

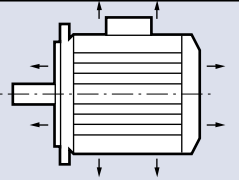
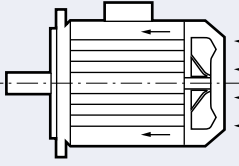
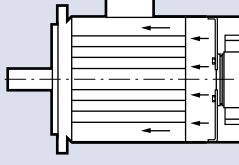
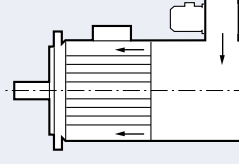
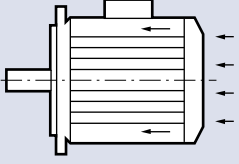
<p>IC 410</p>	<p>Machine fermée, refroidissement par la surface par convection naturelle et radiation. Pas de ventilateur externe.</p>	
<p>IC 411</p>	<p>Machine fermée. Carcasse ventilée lisse ou à nervures. Ventilateur externe, monté sur l'arbre.</p>	
<p>IC 416 A*</p>	<p>Machine fermée. Carcasse fermée lisse ou à nervures. Ventilateur motorisé externe axial (A) fourni avec la machine.</p>	
<p>IC 416 R*</p>	<p>Machine fermée. Carcasse fermée lisse ou à nervures. Ventilateur motorisé externe radial (R) fourni avec la machine.</p>	
<p>IC 418</p>	<p>Machine fermée. Carcasse lisse ou à nervures. Pas de ventilation externe. Ventilation assurée par flux d'air provenant du système entraîné.</p>	

* Indications hors normes propres au constructeur.

Application des modes de refroidissement à la gamme Leroy-Somer

Type LSES/FLSES/FLS	IC 410 IC 418	IC 411	IC 416 A	IC 416 R
80	●	■	●	◆
≥ 90	●	■	●	●

- : construction standard.
- : réalisable sur devis.
- ◆ : non réalisable.

D'autres modes de refroidissement sont réalisables comme le refroidissement liquide.

Couplage des moteurs

Moteurs monovitesse

Tensions et couplage	Schémas des connexions internes	Schémas de principe du bobinage	Schémas des connexions externes	
			Démarrage direct	Démarrage Y / Δ
Moteurs de type mono-tension (3 BORNES)				
- Tension : U - Couplage : Y intérieure ex. 400 V / Y				—
- Tension : U - Couplage : Δ intérieure ex. 400 V / Δ				—
Moteurs de type bi-tension à couplage Y, Δ (6 BORNES)				
- Tension : U - Couplage Δ (à la tension inférieure) ex. 230 V / Δ				
- Tension : U √3 - Couplage Y (à la tension supérieure) ex. 400 V / Y				—
Moteurs de type bi-tension à couplage série parallèle (9 BORNES)				
- Tension : U - Couplage Y Y (à la tension inférieure) ex. 230 V / Y Y				—
- Tension : 2 U - Couplage Y (étoile série à la tension supérieure) ex. 460 V / Y				—

Détermination des roulements et durée de vie

RAPPEL - DÉFINITIONS

CHARGES DE BASE

Charge statique de base C_0 :

c'est la charge pour laquelle la déformation permanente au contact d'un des chemins de roulement et de l'élément roulant le plus chargé atteint 0.01 % du diamètre de cet élément roulant.

Charge dynamique de base C :

c'est la charge (constante en intensité et direction) pour laquelle la durée de vie nominale du roulement considéré atteint 1 million de tours.

La charge statique de base C_0 et dynamique de base C sont obtenues pour chaque roulement suivant la méthode ISO 281.

DURÉE DE VIE

On appelle durée de vie d'un roulement le nombre de tours (ou le nombre d'heures de fonctionnement à vitesse constante) que celui-ci peut effectuer avant l'apparition des premiers signes de fatigue (écaillage) sur une bague ou élément roulant.

Durée de vie nominale L_{10h}

Conformément aux recommandations de l'ISO, la durée de vie nominale est la durée atteinte ou dépassée par 90 % des roulements apparemment identiques fonctionnant dans les conditions indiquées par le constructeur.

Nota : La majorité des roulements ont une durée supérieure à la durée nominale ; la durée moyenne atteinte ou dépassée par 50 % des roulements est environ 5 fois la durée nominale.

DÉTERMINATION DE LA DURÉE DE VIE NOMINALE

Cas de charge et vitesse de rotation constante

La durée de vie nominale d'un roulement exprimée en heures de fonctionnement L_{10h} , la charge dynamique de base C exprimée en daN et les charges appliquées (charges radiale F_r et axiale F_a) sont liées par la relation :

$$L_{10h} = \frac{1000000}{60 \cdot N} \cdot \left(\frac{C}{P}\right)^p$$

où N = vitesse de rotation (min^{-1})

P ($P = X F_r + Y F_a$) : charge dynamique équivalente (F_r, F_a, P en daN)

p : exposant qui est fonction du contact entre pistes et éléments roulants

$p = 3$ pour les roulements à billes

$p = 10/3$ pour les roulements à rouleaux

Les formules permettant le calcul de la

charge dynamique équivalente (valeurs des coefficients X et Y) pour les différents types de roulements peuvent être obtenues auprès des différents constructeurs.

Cas de charge et vitesse de rotation variable

Pour les paliers dont la charge et la vitesse varient périodiquement la durée de vie nominale est donnée par la relation :

$$L_{10h} = \frac{1000000}{60 \cdot N_m} \cdot \left(\frac{C}{P_m}\right)^p$$

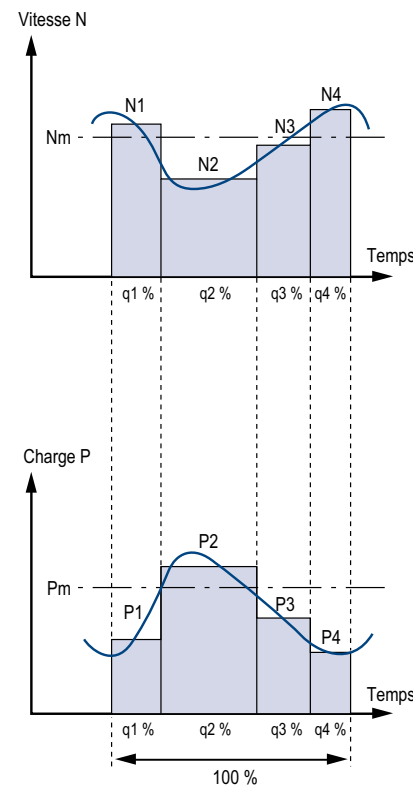

N_m : vitesse moyenne de rotation

$$N_m = N_1 \cdot \frac{q_1}{100} + N_2 \cdot \frac{q_2}{100} + \dots (\text{min}^{-1})$$

P_m : charge dynamique équivalente moyenne

$$P_m = P \sqrt{P_1^p \cdot \left(\frac{N_1}{N_m}\right) \cdot \frac{q_1}{100} + P_2^p \cdot \left(\frac{N_2}{N_m}\right) \cdot \frac{q_2}{100} + \dots (\text{daN})}$$

avec q_1, q_2, \dots en %

La durée de vie nominale L_{10h} s'entend pour des roulements en acier à roulements et des conditions de service normales (présence d'un film lubrifiant, absence de pollution, montage correct, etc.).

Toutes les situations et données qui

diffèrent de ces conditions conduisent à une réduction ou une prolongation de la durée par rapport à la durée de vie nominale.

Durée de vie nominale corrigée

Les recommandations ISO (DIN ISO 281) permettent d'intégrer, dans le calcul de durée, des améliorations des aciers à roulements, des procédés de fabrication ainsi que l'effet des conditions de fonctionnement.

Dans ces conditions la durée de vie théorique avant fatigue L_{nah} se calcule à l'aide de la formule :

$$L_{nah} = a_1 a_2 a_3 L_{10h}$$

avec :

a_1 : facteur de probabilité de défaillance.

a_2 : facteur permettant de tenir compte des qualités de la matière et de son traitement thermique.

a_3 : facteur permettant de tenir compte des conditions de fonctionnement (qualité du lubrifiant, température, vitesse de rotation...).

Lubrification et entretien des roulements

RÔLE DU LUBRIFIANT

Le lubrifiant a pour rôle principal d'éviter le contact métallique entre éléments en mouvement : billes ou rouleaux, bagues, cages ; il protège aussi le roulement contre l'usure et la corrosion.

La quantité de lubrifiant nécessaire à un roulement est en général relativement petite. Elle doit être suffisante pour assurer une bonne lubrification, sans provoquer d'échauffement gênant. En plus de ces questions de lubrification proprement dite et de température de fonctionnement, elle dépend également de considérations relatives à l'étanchéité et à l'évacuation de chaleur.

Le pouvoir lubrifiant d'une graisse ou d'une huile diminue dans le temps en raison des contraintes mécaniques et du vieillissement. Le lubrifiant consommé ou souillé en fonctionnement doit donc être remplacé ou complété à des intervalles déterminés, par un apport de lubrifiant neuf.

Les roulements peuvent être lubrifiés à la graisse, à l'huile ou, dans certains cas, avec un lubrifiant solide.

LUBRIFICATION À LA GRAISSE

Une graisse lubrifiante se définit comme un produit de consistance semi-fluide obtenu par dispersion d'un agent épaississant dans un fluide lubrifiant et pouvant comporter plusieurs additifs destinés à lui conférer des propriétés particulières.

Composition d'une graisse
Huile de base : 85 à 97 %
Epaississant : 3 à 15 %
Additifs : 0 à 12 %

L'huile de base assure la lubrification

L'huile qui entre dans la composition de la graisse a une importance tout à fait primordiale. Elle seule assure la lubrification des organes en présence en interposant un film protecteur qui évite leur contact. L'épaisseur du film lubrifiant est directement liée à la viscosité de l'huile et cette viscosité dépend elle même de la température. Les deux principaux types d'huile entrant dans la composition des graisses sont les huiles minérales et les huiles de synthèse. Les huiles minérales sont bien adaptées aux applications courantes pour des plages de températures allant de -30 ° à +150 °C.

Les huiles de synthèse offrent des performances qui les rendent indispensables dans le cas d'applications sévères (très fortes amplitudes thermiques, environnement chimiquement agressif, etc.).

L'épaississant donne la consistance de la graisse

Plus une graisse contient d'épaississant et plus elle sera "ferme". La consistance d'une graisse varie avec la température. Quand celle-ci s'abaisse, on observe un durcissement progressif, et au contraire un ramollissement lorsqu'elle s'élève.

On chiffre la consistance d'une graisse à l'aide d'une classification établie par le National Lubricating Grease Institute. Il existe ainsi 9 grades NLGI, allant de 000 pour les graisses les plus molles à 6 pour les plus dures. La consistance s'exprime par la profondeur à laquelle s'enfonce un cône dans une graisse maintenue à 25°C.

En tenant compte uniquement de la nature chimique de l'épaississant, les graisses lubrifiantes se classent en trois grands types :

- **graisses conventionnelles à base de savons métalliques** (calcium, sodium, aluminium, lithium). Les savons au lithium présentent plusieurs avantages par rapport aux autres savons métalliques : un point de goutte élevé (180° à 200°), une bonne stabilité mécanique et un bon comportement à l'eau.

- **graisses à base de savons complexes**
L'avantage essentiel de ces types de savons est de posséder un point de goutte très élevé (supérieur à 250°C).

- **graisses sans savon.** L'épaississant est un composé inorganique, par exemple de l'argile. Leur principale caractéristique est l'absence de point de goutte, qui les rend pratiquement infusibles.

Les additifs améliorent certaines caractéristiques des graisses

On distingue deux types de produits d'addition suivant leur solubilité ou non dans l'huile de base.

Les additifs insolubles les plus courants, graphite, bisulfure de molybdène, talc, mica, etc..., améliorent les caractéristiques de frottement entre les surfaces métalliques. Ils sont donc employés pour des applications nécessitant une extrême pression.

Les additifs solubles sont les mêmes que ceux utilisés dans les huiles lubrifiantes : antioxydants, antirouilles etc.

TYPE DE GRAISSAGE

Les roulements sont lubrifiés avec une graisse à base de savon polyuré.

Définition des services types

SERVICES TYPES

(selon CEI 60034-1)

Les services types sont les suivants :

1 - Service continu - Service type S1

Fonctionnement à charge constante d'une durée suffisante pour que l'équilibre thermique soit atteint (voir figure 1).

2 - Service temporaire - Service type S2

Fonctionnement à charge constante pendant un temps déterminé, moindre que celui requis pour atteindre l'équilibre thermique, suivi d'un repos d'une durée suffisante pour rétablir à 2 K près l'égalité de température entre la machine et le fluide de refroidissement (voir figure 2).

3 - Service intermittent périodique - Service type S3

Suite de cycles de service identiques comprenant chacun une période de fonctionnement à charge constante et une période de repos (voir figure 3). Dans ce service, le cycle est tel que le courant de démarrage n'affecte pas l'échauffement de façon significative (voir figure 3).

4 - Service intermittent périodique à démarrage - Service type S4

Suite de cycles de service identiques comprenant une période appréciable de démarrage, une période de fonctionnement à charge constante et une période de repos (voir figure 4).

5 - Service intermittent périodique à freinage électrique - Service type S5

Suite de cycles de service périodiques comprenant chacun une période de démarrage, une période de fonctionnement à charge constante, une période de freinage électrique rapide et une période de repos (voir figure 5).

6 - Service ininterrompu périodique à charge intermittente - Service type S6

Suite de cycles de service identiques comprenant chacun une période de fonctionnement à charge constante et une période de fonctionnement à vide. Il n'existe pas de période de repos (voir figure 6).

7 - Service ininterrompu périodique à freinage électrique - Service type S7

Suite de cycles de service identiques comprenant chacun une période de démarrage, une période de fonctionnement à charge constante et une période de freinage électrique. Il n'existe pas de période de repos (voir figure 7).

8 - Service ininterrompu périodique à changements liés de charge et de vitesse - Service type S8

Suite de cycles de service identiques comprenant chacun une période de fonctionnement à charge constante correspondant à une vitesse de rotation prédéterminée, suivie d'une ou plusieurs périodes de fonc-

tionnement à d'autres charges constantes correspondant à différentes vitesses de rotation (réalisées par exemple par changement du nombre de pôles dans le cas des moteurs à induction). Il n'existe pas de période de repos (voir figure 8).

9 - Service à variations non périodiques de charge et de vitesse - Service type S9

Service dans lequel généralement la charge et la vitesse ont une variation non périodique dans la plage de fonctionnement admissible. Ce service inclut fréquemment des surcharges appliquées qui peuvent être largement supérieures à la pleine charge (ou aux pleines charges) (voir figure 9).

Note. - Pour ce service type, des valeurs appropriées à pleine charge devront être considérées comme bases du concept de surcharge.

10 - Service à régimes constants distincts - Service type S10

Service comprenant au plus quatre valeurs distinctes de charges (ou charges équivalentes), chaque valeur étant appliquée pendant une durée suffisante pour que la machine atteigne l'équilibre thermique. La charge minimale pendant un cycle de charge peut avoir la valeur zéro (fonctionnement à vide ou temps de repos) (voir figure 10).

Note : seuls les services S1 et S3 avec un facteur de service de 80% ou plus sont concernés par la CEI 60034-30

Fig. 1. - Service continu.
Service type S1.

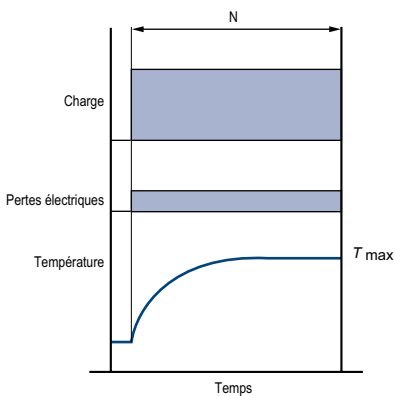

N = fonctionnement à charge constante

T_{max} = température maximale atteinte

Fig. 2. - Service temporaire.
Service type S2.

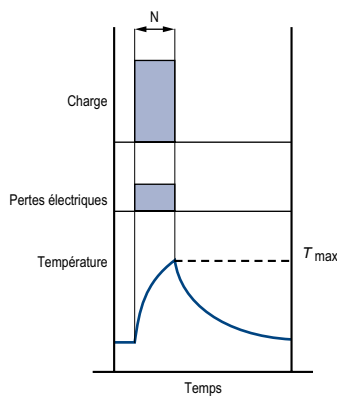

N = fonctionnement à charge constante

T_{max} = température maximale atteinte

Fig. 3. - Service intermittent périodique.
Service type S3.

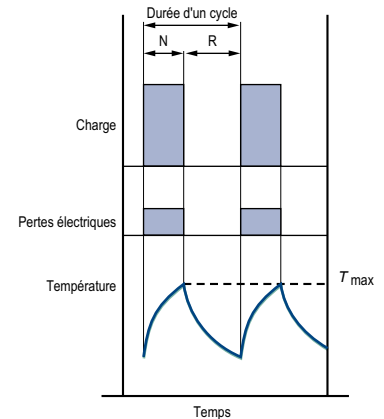

N = fonctionnement à charge constante

R = repos

T_{max} = température maximale atteinte

$$\text{Facteur de marche (\%)} = \frac{N}{N + R} \cdot 100$$

Définition des services types

Fig. 4. - Service intermittent périodique à démarrage. Service type S4.

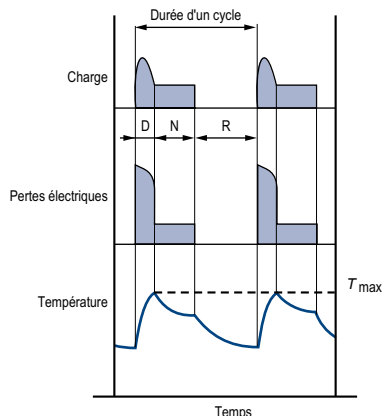

D = démarrage

N = fonctionnement à charge constante

R = repos

T_{max} = température maximale atteinte au cours du cycle

$$\text{Facteur de marche (\%)} = \frac{D + N}{N + R + D} \cdot 100$$

Fig. 5. - Service intermittent périodique à freinage électrique. Service type S5.

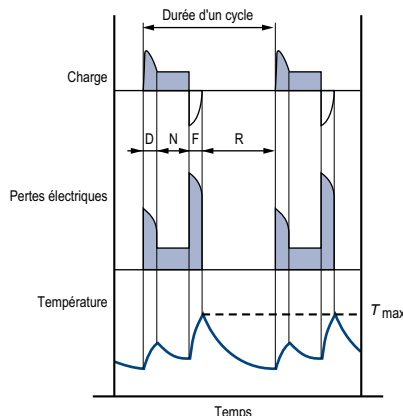

D = démarrage

N = fonctionnement à charge constante

F = freinage électrique

R = repos

T_{max} = température maximale atteinte au cours du cycle

$$\text{Facteur de marche (\%)} = \frac{D + N + F}{D + N + F + R} \cdot 100$$

Fig. 6. - Service ininterrompu périodique à charge intermittente. Service type S6.

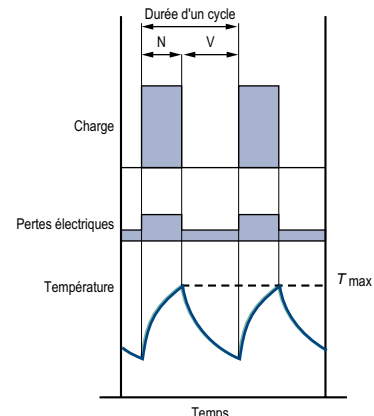

N = fonctionnement à charge constante

V = fonctionnement à vide

T_{max} = température maximale atteinte au cours du cycle

$$\text{Facteur de marche (\%)} = \frac{N}{N + V} \cdot 100$$

Fig. 7. - Service ininterrompu périodique à freinage électrique. Service type S7.

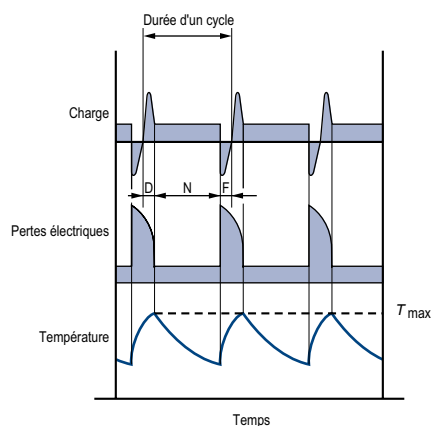

D = démarrage

N = fonctionnement à charge constante

F = freinage électrique

T_{max} = température maximale atteinte au cours du cycle

Facteur de marche = 1

Fig. 8. - Service ininterrompu périodique à changements liés de charge et de vitesse. Service type S8.

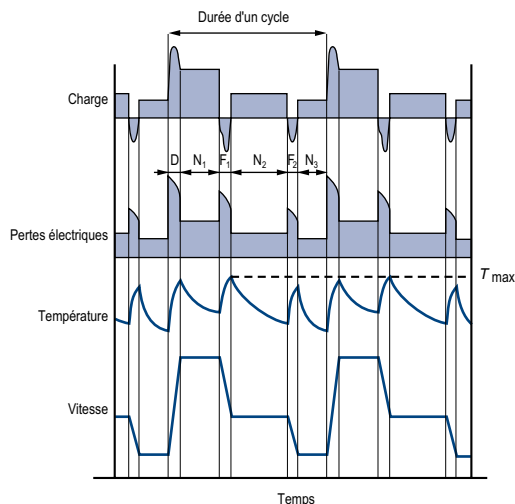

$F_1 F_2$ = freinage électrique

D = démarrage

$N_1 N_2 N_3$ = fonctionnement à charges constantes.

T_{max} = température maximale atteinte au cours du cycle

$$\text{Facteur de marche} = \frac{D + N_1}{D + N_1 + F_1 + N_2 + F_2 + N_3} \cdot 100 \%$$

$$\frac{F_1 + N_2}{D + N_1 + F_1 + N_2 + F_2 + N_3} \cdot 100 \%$$

$$\frac{F_2 + N_3}{D + N_1 + F_1 + N_2 + F_2 + N_3} \cdot 100 \%$$

Définition des services types

Fig. 9 - Service à variations non périodiques de charge et de vitesse.
Service type S9.

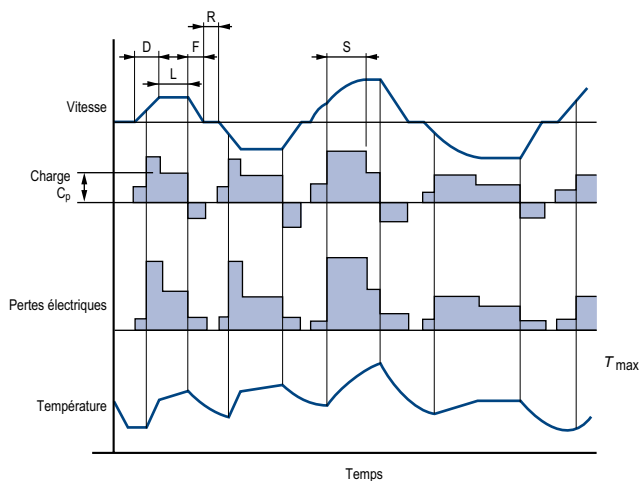

- D = démarrage.
- L = fonctionnement sous des charges variables.
- F = freinage électrique.
- R = repos.
- S = fonctionnement sous surcharge.
- C_p = pleine charge.
- T_{max} = température maximale atteinte.

Fig. 10 - Service à régimes constants distincts.
Service type S10.

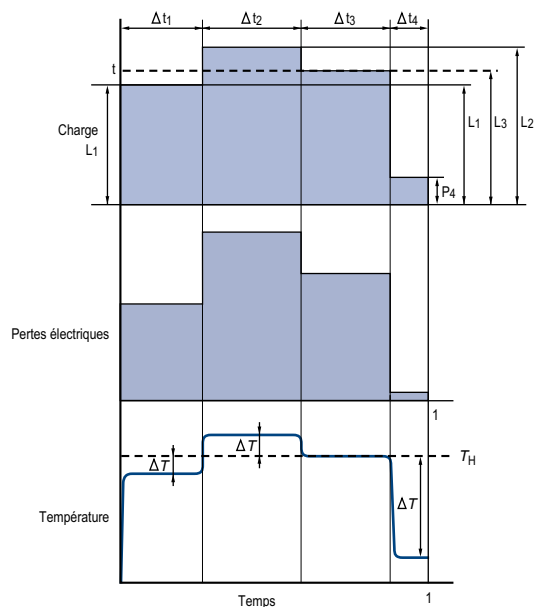

- L = charge.
- N = puissance nominale pour le service type S1.
- $p = p / \frac{L}{N}$ = charge réduite.
- t = temps.
- T_p = durée d'un cycle de régimes.
- t_i = durée d'un régime à l'intérieur d'un cycle.
- $\Delta t_i = t_i / T_p$ = durée relative (p.u.) d'un régime à l'intérieur d'un cycle.
- P_u = pertes électriques.
- H_N = température à puissance nominale pour un service type S1.
- ΔH_i = augmentation ou diminution de l'échauffement lors du i-ième régime du cycle.

La détermination des puissances selon les services est traitée dans le chapitre "Fonctionnement", paragraphe "Puissance - Couple - Rendement - Cos Φ ".

Tension d'alimentation

RÈGLEMENTS ET NORMES

La norme CEI 60038 indique que la tension de référence européenne est de 230 / 400 V en triphasé et de 230 V en monophasé avec tolérance de $\pm 10\%$ ensuite.

Les tolérances généralement admises pour les sources d'alimentation sont indiquées ci-dessous :

- Chute de tension maximale entre lieu de livraison du client et lieu d'utilisation du client : 4%.

- Variation de la fréquence autour de la fréquence nominale :

- en régime continu : $\pm 1\%$

- en régime transitoire : $\pm 2\%$

- Déséquilibre de tension des réseaux triphasés :

- composante homopolaire et/ou composante inverse par rapport à composante directe : $< 2\%$

Toutes autres tensions et fréquences sont réalisables sur demande.

- Pour moteurs de hauteur d'axe ≤ 160 mm, tension maximum d'utilisation : 700V,

- Pour moteurs de hauteur d'axe ≥ 180 mm, tension maximum d'utilisation : 1000V,

Les moteurs de ce catalogue sont conçus pour l'utilisation du réseau européen 230 / 400 V $\pm 10\%$ - 50 Hz.

CONSÉQUENCES SUR LE COMPORTEMENT DES MOTEURS

PLAGE DE TENSION

Les caractéristiques des moteurs subissent bien évidemment des variations lorsque la tension varie dans un domaine de $\pm 10\%$ autour de la valeur nominale.

Une approximation de ces variations est indiquée dans le tableau ci-contre

	Variation de la tension en %				
	UN-10%	UN-5%	UN	UN+5%	UN+10%
Courbe de couple	0,81	0,90	1	1,10	1,21
Glissement	1,23	1,11	1	0,91	0,83
Courant nominal	1,10	1,05	1	0,98	0,98
Rendement nominal	0,97	0,98	1	1,00	0,98
Cos φ nominal	1,03	1,02	1	0,97	0,94
Courant de démarrage	0,90	0,95	1	1,05	1,10
Echauffement nominal	1,18	1,05*	1	1*	1,10
P (Watt) à vide	0,85	0,92	1	1,12	1,25
Q (var) à vide	0,81	0,9	1	1,1	1,21

* Le supplément d'échauffement selon la norme CEI 60034-1 ne doit pas excéder 10 K aux limites $\pm 5\%$ de UN.

Tension d'alimentation

Variation simultanée de la tension et de la fréquence

Dans les tolérances définies dans le guide 106 de la CEI (voir § D2.1), la sollicitation et le comportement de la machine restent inchangés si les variations sont de même signe et que le rapport tension fréquence U/f reste constant.

Dans le cas contraire, les variations de comportement sont importantes et nécessitent souvent une taille spécifique de la machine.

Variation des caractéristiques principales, (approximation) dans les limites définies dans le guide 106 de la norme CEI.

U/f	P_u	M	N	$\cos \varphi$	Rendement
Constant	$P_u \frac{f}{f}$	M	$N \frac{f}{f}$	$\cos \varphi$ inchangé	Rendement inchangé
Variable	$P_u \left(\frac{u' / u}{f / f}\right)^2$	$M \left(\frac{u' / u}{f / f}\right)^2$	$N \frac{f}{f}$	Dépendent de l'état de saturation de la machine	

M = valeurs des moments de démarrage, minimaux et maximaux.

Utilisation des moteurs 400V - 50 Hz sur des réseaux 460V - 60 Hz

Pour une puissance utile en 60 Hz égale à la puissance utile en 50 Hz, les caractéristiques principales sont modifiées selon les variations suivantes :

- Rendement augmente de 0,5 à 1,5 %.
- Facteur de puissance augmente de 0,5 à 1,5 %
- Courant nominal diminue de 0 à 5 %
- ID / IN augmente de 10% environ
- Glissement, couple nominal MN, MD / MN, MM / MN restent sensiblement constants.

Remarque :

Pour les marchés Nord-Américains, il est nécessaire de prévoir une construction particulière pour répondre aux exigences réglementaires.

Utilisation sur des réseaux de tensions U' différentes des tensions des tableaux de caractéristiques

Dans ce cas, les bobinage des machines devront être adaptés.

En conséquence, seules valeurs des

courants seront changées et deviennent :

$$I' = I_{400V} \times \frac{400}{U'}$$

Déséquilibre de tension

Le calcul du déséquilibre se fait par la relation suivante :

$$\text{Déséquilibre en tension en \%} = 100 \times \frac{\text{écart maximal de tension par rapport à la valeur moyenne de la tension}}{\text{valeur moyenne de la tension}}$$

L'incidence sur le comportement du moteur est résumée par le tableau ci-contre.

Lorsque ce déséquilibre est connu avant l'acquisition du moteur, il est conseillé

pour définir le type de moteur d'appliquer la règle de déclassement indiquée par la norme CEI 60892 et résumée par le graphe ci-contre.

Valeur du déséquilibre %	0	2	3,5	5
Courant stator	100	101	104	107,5
Accroissement des pertes %	0	4	12,5	25
Échauffement	1	1,05	1,14	1,28

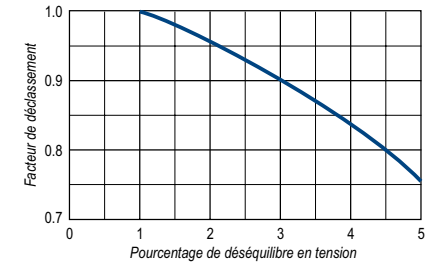

Déséquilibre du courant

Dans les machines, le déséquilibre de tension induit des déséquilibres de courant. Les dissymétries naturelles de construction induisent elles aussi des dissymétries de courant.

L'abaque ci-contre indique pour un système triphasé de courants sans composante homopolaire (neutre non réel ou non relié), les rapports pour lesquels la composante inverse est égale à 5% (respectivement 3%) de la composante directe.

A l'intérieur de la courbe, la composante inverse est inférieure à 5% (respectivement 3%).

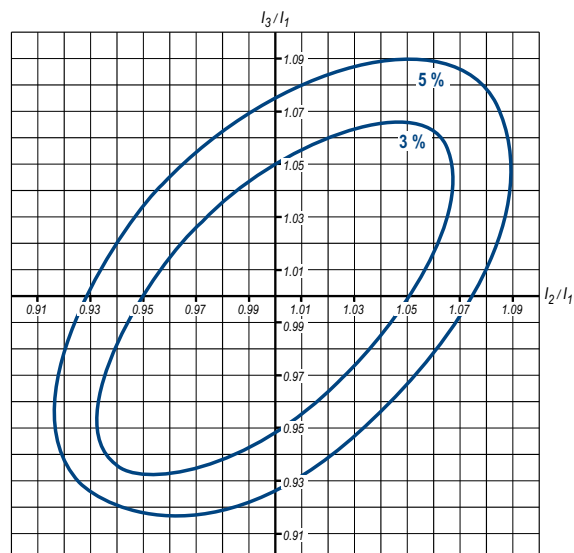

Classe d'isolation - Échauffement et réserve thermique

CLASSE D'ISOLATION

Les machines de ce catalogue sont conçues avec un système d'isolation des enroulements de classe F.

La classe thermique F autorise des échauffements (mesurés par la méthode de variation de résistance) de 105 K et des températures maximales aux points chauds de la machine de 155 °C (Réf. CEI 60085 et CEI 60034-1).

L'imprégnation globale dans un vernis tropicalisé de classe thermique 180 °C confère une protection contre les nuisances de l'ambiance : humidité relative de l'air jusqu'à 90 %, parasites, ...

En exécutions spéciales, le bobinage est réalisé en classe H et imprégné avec des vernis sélectionnés permettant le fonctionnement en ambiance à température élevée où l'humidité relative de l'air peut atteindre 100 %.

Le contrôle de l'isolation des bobinages se fait de 2 façons :

- a - Contrôle diélectrique consistant à vérifier le courant de fuite, sous une tension appliquée de $(2U + 1000)$ V, dans les conditions conformes à la norme CEI 60034-1 (essais systématique).
- b - Contrôle de la résistance d'isolement des bobines entre elles et des bobines par rapport à la masse (essai par prélèvement) sous une tension de 500V ou de 1000V en courant continu.

ÉCHAUFFEMENT ET RÉSERVE THERMIQUE

La construction des machines Leroy-Somer conduit à un échauffement maximal des enroulements de 80 K dans les conditions normales d'utilisation (ambiance de 40°C, altitude inférieure à 1000 m, tension et fréquence nominales, charge nominale).

Il résulte de cette construction une réserve thermique liée aux facteurs suivants :

- un écart de 25K entre l'échauffement nominal (U_n, F_n, P_n) et l'échauffement autorisé (105K), pour la classe F d'isolation.
- un écart de 10°C minimum aux extrémités de tension.

Le calcul de l'échauffement ($\Delta\theta$), selon les normes CEI 60034-1 et 60034-2-1, est réalisé selon la méthode de la variation de résistance des enroulements, par la formule suivante :

$$\Delta T = \frac{R_2 - R_1}{R_1} (235 + T_1) + (T_1 - T_2)$$

R_1 : résistance à froid mesurée à la température ambiante T_1

R_2 : résistance stabilisée à chaud mesurée à la température ambiante T_2
235 : coefficient correspondant à un bobinage en cuivre (dans le cas de bobinage aluminium, il devient 225).

Échauffement (ΔT^*) et températures maximales des points chauds (T_{max}) selon les classes d'isolation (norme CEI 60034 - 1).

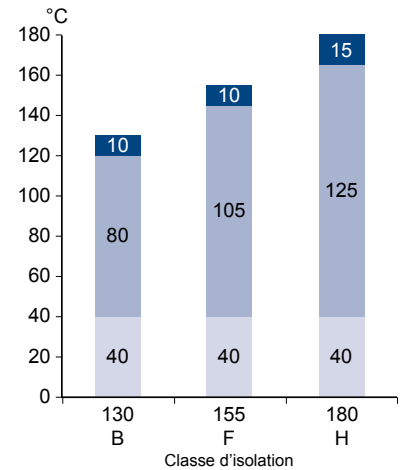

■ T_{max} de suréchauffement aux points chauds
■ Échauffement
■ Température ambiante



Temps de démarrage et appel de courant

TEMPS DE DÉMARRAGE ET TEMPS ROTOR BLOQUÉ ADMISSIBLES

Les temps de démarrage calculés doivent rester dans les limites du graphe ci-contre qui définit les temps de démarrages maximaux en fonction des appels de courant.

On admet de réaliser 3 démarrages successifs à partir de l'état froid de la machine, et 2 démarrages consécutifs à partir de l'état chaud avec retour à l'arrêt entre chaque démarrage.

Temps de démarrage admissible des moteurs en fonction du rapport I_D/I_N

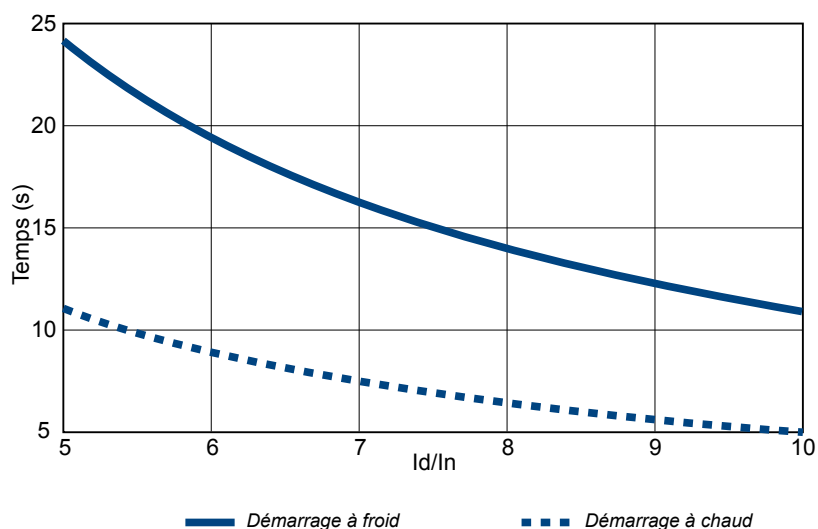

Note : Pour les IP55 et $HA \geq 355$ LD, on admet de réaliser 2 démarrages consécutifs à partir de l'état froid et 1 démarrage à partir de l'état chaud (après la stabilisation thermique à la puissance nominale). Entre chaque démarrage consécutif, un arrêt d'au moins 15 minutes doit être observé.

Puissance - Couple - Rendement - Cos φ

DÉFINITIONS

La puissance utile (Pu) sur l'arbre du moteur est liée au couple (M) par la relation :

$$P_u = M \cdot \omega$$

où Pu en W, M en N.m, ω en rad/s et où ω s'exprime en fonction de la vitesse de rotation en min⁻¹ par la relation :

$$\omega = 2\pi \cdot N / 60$$

La puissance active (P), absorbée sur le réseau, s'exprime en fonction des

puissances apparente (S) et réactive (Q) par la relation :

$$S = \sqrt{P^2 + Q^2}$$

(S en VA, P en W et Q en VAR)

La puissance P est liée à la puissance Pu par la relation :

$$P = \frac{P_u}{\eta}$$

où η est le rendement de la machine.

La puissance utile Pu sur l'arbre moteur s'exprime en fonction de la tension entre phase du réseau (U en Volts), du courant de ligne absorbée (I en Ampères) par la relation :

$$P_u = U \cdot I \cdot \sqrt{3} \cdot \cos \phi \cdot \eta$$

où cosφ est le facteur de puissance dont la valeur est trouvée en faisant le rapport :

$$\cos \phi = \frac{P}{S}$$

RENDEMENT

Dans l'esprit des accords des conférences internationales de rio et buenos aires la **nouvelle génération des moteurs à carter aluminium ou fonte** a été conçue en améliorant les caractéristiques de rendement pour concourir à la diminution de la pollution atmosphérique (gaz carbonique).

L'amélioration des rendements des moteurs industriels basse tension (représentant environ 50 % de la puissance installée dans l'industrie) a un fort impact dans la consommation d'énergie.

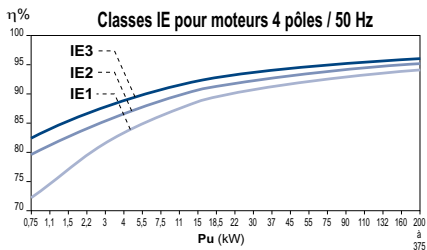

3 Niveaux de rendement IE ont été définis pour les moteurs 2, 4 et 6 p dans la classification cei 60034-30 de 0,75 à 375 kW et ce catalogue présente la gamme de référence des moteurs IE2. Les gammes de niveaux IE3 et super Premium sont disponibles sur demande.



Avantages liés à l'amélioration des rendements :

Caractéristiques moteur	Incidences sur le moteur	Bénéfices client
Augmentation du rendement et du facteur de puissance.	Augmentation de la puissance massique.	Coût d'exploitation plus faible. Durée de vie augmentée (x2 ou 3). Retour sur investissement réduit.
Diminution du bruit.	-	Amélioration des conditions de travail.
Diminution des vibrations.	-	Tranquillité de fonctionnement et augmentation de la durée de vie des organes entraînés.
Diminution de l'échauffement.	Augmentation de la durée de vie des composants fragiles (composants des systèmes d'isolation, graisse des roulements).	Réduction des incidents d'exploitation et diminution des coûts de maintenance.
	Augmentation de la capacité de surcharges instantanées ou prolongées.	Champ d'applications élargi (tensions, altitude, température ambiante...)

INFLUENCE DE LA CHARGE SUR LE RENDEMENT ET LE COS φ

Voir les grilles de sélection.

Le surclassement des moteurs dans de nombreuses applications les fait fonctionner aux environs de 3/4 charge où le rendement des moteurs est généralement optimal.

Puissance - Couple - Rendement - Cos φ

DÉTERMINATION DE LA PUISSANCE NOMINALE PN EN FONCTION DES SERVICES

RÈGLES GÉNÉRALES POUR MOTEURS STANDARD

$$P_n = \sqrt{\frac{n + t_d \times [(I_D/I_n \times P)^2 + (3600 - n \times t_d)P^2_u \times f_{dm}}{3600}}$$

Calcul itératif qui doit être fait avec :

- t_d (s) temps de démarrage réalisé avec moteur de puissance $P_{(w)}$
- n nombre de démarrages (équivalents) par heure
- f_{dm} facteur de marche (décimal)
- I_D/I_n appel de courant du moteur de puissance P
- P_u (w) puissance utile du moteur pendant le cycle d'utilisation f_{dm} (en décimal), facteur de marche
- P (w) puissance nominale du moteur choisi pour le calcul

Nota : n et f_{dm} sont définis au § D4.6.2.
 CdC = cahier des charges

S1	$f_{dm} = 1 ; n \leq 6$
S2	$n = 1$ durée de fonctionnement déterminée par CdC
S3	f_{dm} selon CdC ; $n = 0$ (pas d'effet du démarrage sur l'échauffement)
S4	f_{dm} selon CdC ; n selon CdC ; t_d , P_u , P selon CdC (remplacer n par $4n$ dans la formule ci-dessus)
S5	f_{dm} selon CdC ; $n = n$ démarrages + $3n$ freinages = $4n$; t_d , P_u , P selon CdC (remplacer n par $4n$ dans la formule ci-dessus)
S6	$P = \sqrt{\frac{\sum (P_i^2 \cdot t_i)}{\sum t_i}}$
S7	même formule qu'en S5 mais $f_{dm} = 1$
S8	en grande vitesse, même formule qu'en S1 en petite vitesse, même formule qu'en S5
S9	formule du service S8 après description complète du cycle avec f_{dm} sur chaque vitesse
S10	même formule qu'en S6

Voir en outre les précautions à prendre ci-après. Tenir compte aussi des variations de la tension et/ou de la fréquence qui peuvent être supérieures à celles normalisées. Tenir compte aussi des applications (générales à couple constant, centrifuges à couple quadratique,...).

DÉTERMINATION DE LA PUISSANCE EN RÉGIME INTERMITTENT POUR MOTEUR ADAPTÉ

PUISSANCE EFFICACE DU SERVICE INTERMITTENT

C'est la puissance nominale absorbée par la machine entraînée, généralement déterminée par le constructeur.

Si la puissance absorbée par la machine est variable au cours d'un cycle, on détermine la puissance efficace P par la relation :

$$P = \sqrt{\frac{\sum n_i (P_i^2 \cdot t_i)}{\sum n_i t_i}} = \sqrt{\frac{P_1^2 \cdot t_1 + P_2^2 \cdot t_2 + \dots + P_n^2 \cdot t_n}{t_1 + t_2 + \dots + t_n}}$$

si pendant le temps de marche d'un cycle, les puissances absorbées sont :

- P_1 pendant le temps t_1
- P_2 pendant le temps t_2

P_n pendant le temps t_n

On remplacera les valeurs de puissance inférieures à 0.5 PN par 0.5 PN dans le calcul de la puissance efficace P (cas particulier des fonctionnements à vide).

Il restera en outre à vérifier que pour le moteur de puissance PN choisi :

- le temps de démarrage réel est au plus égal à cinq secondes.
- la puissance maximale du cycle n'excède pas deux fois la puissance utile nominale P .
- le couple accélérateur reste toujours suffisant pendant la période de démarrage.

Facteur de charge (FC)

Il s'agit du rapport, exprimé en %, de la durée de fonctionnement en charge pendant le cycle à la durée totale de mise sous-tension pendant le cycle.

Facteur de marche (f_{dm})

Il s'agit du rapport, exprimé en %, de la durée de mise sous tension du moteur pendant le cycle à la durée totale du cycle, à condition que celle-ci soit inférieure à 10 minutes.

Classe de démarrages

Classe : $n = nD + k \cdot nF + k' \cdot n_i$

nD : nombre de démarrages complets dans l'heure ;

nF : nombre de freinages électriques dans l'heure ;

Par freinage électrique, on entend tout freinage qui fait intervenir, de façon directe, le bobinage stator ou le bobinage rotor :

- Freinage hypersynchrone (avec changeur de fréquence, moteur à plusieurs polarités, etc.).
- Freinage par contre-courant (le plus fréquemment utilisé).
- Freinage par injection de courant continu.

n_i : nombre d'impulsions (démarrages incomplets jusqu'au tiers de la vitesse au maximum) dans l'heure.

k et k' constantes déterminées comme suit :

	k	k'
Moteurs à cage	3	0,5

- Une inversion du sens de rotation comporte un freinage (généralement électrique) et un démarrage.
- Le freinage par frein électromécanique LEROY-SOMER, comme par tout autre frein indépendant du moteur, n'est pas un freinage électrique au sens indiqué ci-dessus.

Puissance - Couple - Rendement - Cos φ

Traitement d'un déclassement par la méthode analytique

- Critères d'entrée (charge)
 - Puissance efficace pendant le cycle = P
 - Moment d'inertie entraînée ramenée à la vitesse du moteur : J_e
 - Facteur de Marche = f_{dm}
 - Classe de démarrages/heure = n
 - Couple résistant pendant le démarrage M_r
- Choix dans le catalogue
 - Puissance nominale du moteur = PN
 - Courant de démarrage I_d , $\cos\varphi_D$
 - Moment d'inertie rotor J_r
 - Couple moyen de démarrage M_{mot}
 - Rendement à PN (η_{PN}) et à P (η_P)

Calculs

- Temps de démarrage :

$$t_d = \frac{\pi}{30} \cdot N \cdot \frac{(J_e + J_r)}{M_{mot} - M_r}$$

- Durée cumulée de démarrage dans l'heure :

$$n \times t_d$$

- Énergie à dissiper par heure pendant les démarrages = somme de l'énergie dissipée dans le rotor (= énergie de mise en vitesse de l'inertie) et de l'énergie dissipée dans le stator, pendant le temps démarrage cumulée par heure :

$$E_d = \frac{1}{2} (J_e + J_r) \left(\frac{\pi \cdot N}{30} \right)^2 \times n + n \times t_d \sqrt{3} U I_d \cos\varphi_d$$

- Énergie à dissiper en fonctionnement
 $E_f = P \cdot (1 - \eta_P) \cdot [(f_{dm}) \times 3600 - n \times t_d]$

- Énergie que le moteur peut dissiper à puissance nominale avec le facteur de marche du Service intermittent.

$$E_m = (f_{dm}) \cdot 3600 \cdot P_N \cdot (1 - \eta_{PN})$$

(on néglige les calories dissipées lorsque le moteur est à l'arrêt).

Le dimensionnement est correct si la relation suivante est vérifiée =

$$E_m \geq E_d + E_f$$

au cas où le calcul de $E_d + E_f$ est inférieur à $0.75 E_m$ vérifier si un moteur de puissance immédiatement inférieure ne peut convenir.

CONSTANTE THERMIQUE ÉQUIVALENTE

La constante thermique équivalente permet de prédéterminer le temps de refroidissement des machines.

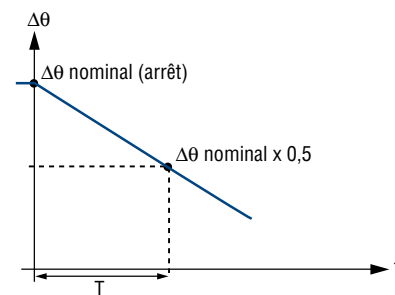

$$\text{Constante thermique} = \frac{T}{\ln 2} = 1,44 T$$

Courbe de refroidissement $\Delta\theta = f(t)$
avec :

$\Delta\theta$ = échauffement en service S1

T = durée nécessaire pour passer de l'échauffement nominal à la moitié de sa valeur

t = temps

\ln = logarithme népérien

SURCHARGE INSTANTANÉE APRÈS FONCTIONNEMENT EN SERVICE S1

Sous tension et fréquence nominales, les moteurs peuvent supporter une surcharge de :

- 1,20 pour un $f_{dm} = 50 \%$
- 1,40 pour un $f_{dm} = 10 \%$

Il faudra cependant s'assurer que le couple maximal soit très supérieur à 1,5 fois le couple nominal correspondant à la surcharge.

Vitesse de rotation

MOTEURS UTILISÉS AVEC VARIATEUR DE VITESSE

GÉNÉRALITÉS

Le pilotage par variateur de fréquence peut entraîner une augmentation de l'échauffement de la machine à cause d'une tension d'alimentation sensiblement plus basse que sur le réseau, de pertes supplémentaires liées à la forme d'onde issue du variateur (PWM) et de la diminution de la vitesse du ventilateur de refroidissement.

La norme CEI 60034-17 décrit de nombreuses bonnes pratiques pour tous types de moteurs électriques, néanmoins en tant que spécialiste, Moteurs LEROY SOMER décrit dans le chapitre ci-après les meilleures règles applicables à la vitesse variable.

DÉCLASSEMENT EN PUISSANCE LORS DE L'USAGE EN VITESSE VARIABLE DES GAMMES LSES, FLSES ET PLSES

Rappel : Leroy Somer recommande l'utilisation de sondes CTP, surveillées par le variateur, afin de protéger au mieux le moteur.

Le choix de la classe d'échauffement B en alimentation sur réseau, permet d'utiliser les moteurs LSES ou FLSES ou PLSES sur variateur sans déclassement en puissance en application centrifuge.

Concernant, les applications à couple constant, le déclassement dépendra de la plage de vitesse : se référer aux graphes ci-dessous.

En application couple constant pouvant fonctionner en dessous de la fréquence nominale et afin d'éviter un déclassement en puissance, l'utilisation d'une ventilation forcée pourra s'avérer nécessaire selon le cycle de fonctionnement.

Nota 1 : La réserve thermique, spécificité Leroy Somer, sera employée pour maintenir le moteur dans sa classe d'échauffement. Néanmoins dans certains cas, la classe d'échauffement passera de B à F soit entre 80k et 105k.

Nota 2 : Pour éviter les changements de hauteur d'axe dus au déclassement des gammes standard, Leroy-Somer a développé une gamme de moteurs adaptés LSMV qui permet de conserver les cotes d'implantation normalisées.

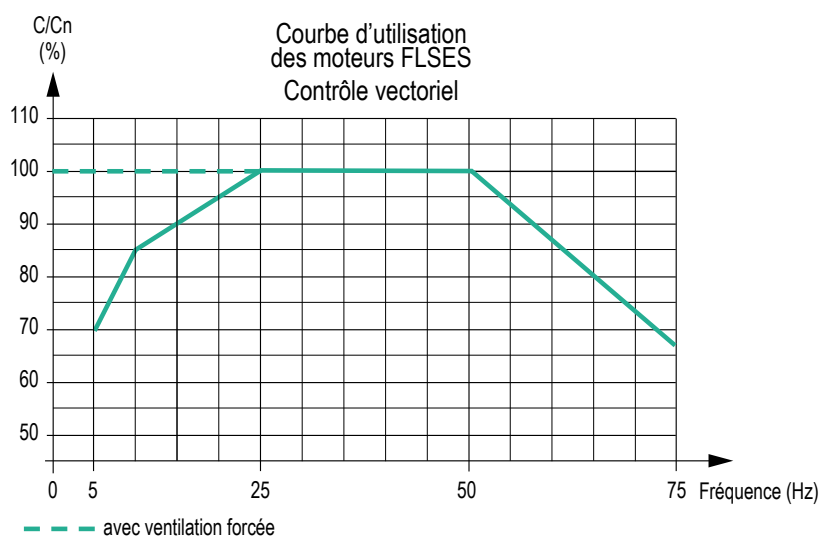
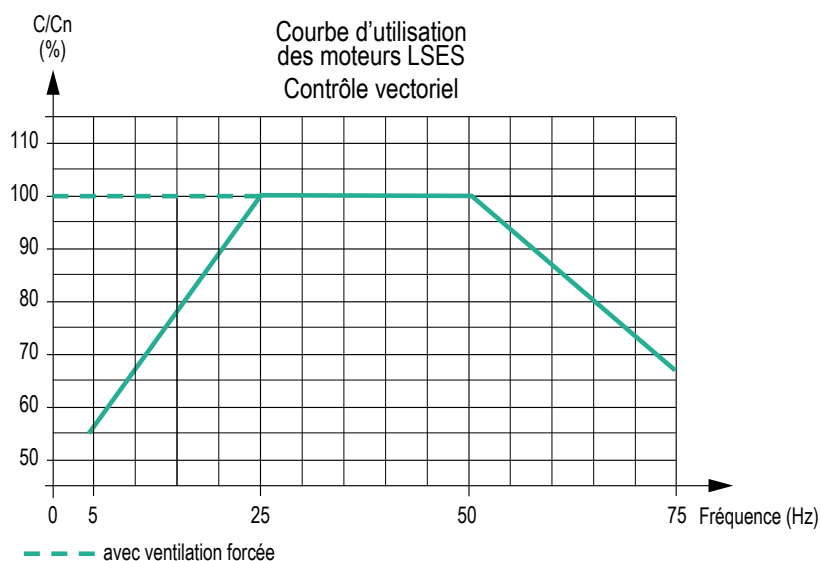

Vitesse de rotation

SYSTÈME D'ISOLATION POUR USAGE VITESSE VARIABLE

Le système d'isolation des séries de moteur LSES, FLSES ou PLSES permet une utilisation sur variateur dans sa conception de base quelle que soit la taille de la machine ou de l'application, pour une tension d'alimentation $\leq 480V$ 50/60Hz et accepte des pics de tension jusqu'à 1500V et des variations de 3500V/ μs aux bornes du moteur.

Ces valeurs sont garanties sans utilisation de filtre aux bornes du moteur.

Pour toute tension $> 480V$, il est impératif d'utiliser le système d'isolation renforcé SIR de Leroy Somer sauf accord de Leroy Somer ou utilisation d'un filtre sinusoïdal (compatible uniquement avec un mode de contrôle U/f).

RECOMMANDATIONS SUR LA PIVOTERIE EN USAGE VITESSE VARIABLE

La forme d'onde de tension en sortie variateur (PWM) peut générer des circulations de courant de fuite haute fréquence, qui, dans certains cas peuvent endommager les roulements du moteur.

Ce phénomène s'amplifie avec :

- des tensions d'alimentation réseau élevées,
- l'augmentation de la taille du moteur,
- une mauvaise mise à la masse du système moto-variateur,
- une longue distance de câble entre le variateur et le moteur,
- un mauvais alignement du moteur avec la machine entraînée.

Les machines Leroy Somer mise à la masse dans les règles de l'art ne nécessitent pas d'options particulières sauf dans les cas listés ci-dessous :

- Pour tension $\leq 480V$ 50/60Hz, et hauteur d'axe $\geq 315mm$, l'utilisation d'un roulement arrière isolé est recommandée.
- Pour tension $> 480V$ 50/60Hz, et hauteur d'axe $\geq 315mm$, l'utilisation de 2 roulements isolés est recommandée. Une autre solution peut consister à n'utiliser qu'un seul roulement isolé à l'arrière accompagné d'un filtrage en sortie du variateur (type dV/dt ou filtre mode commun).

BONNES PRATIQUES DE CÂBLAGE

Il est de la responsabilité de l'utilisateur et/ou de l'installateur d'effectuer le raccordement du système moto-variateur en fonction de la législation et des règles en vigueur dans le pays dans lequel il est utilisé. Ceci est particulièrement important pour la taille des câbles et le raccordement des masses et terres.

Les informations ci-après sont données à titre indicatif, en aucun cas elles ne se substituent aux normes en vigueur ni à la responsabilité de l'installateur.

Une mise à la masse moto-variateur faite dans les règles de l'art contribuera fortement à atténuer la tension d'arbre et de carcasse moteur, ce qui se traduira par une diminution des courants de fuite haute fréquence. Les casses prématurées de roulements et d'équipements auxiliaires tels que des codeurs, seront ainsi évitées en grande partie.

Pour des raisons de sécurité des personnes, les câbles de mise à la terre seront dimensionnés au cas par cas en accord avec la réglementation locale.

Pour la sécurité des moteurs à hauteur d'axe supérieure ou égale à 315mm nous recommandons l'installation de tresses de masses entre la boîte à borne et les pattes et/ou le moteur et la machine entraînée.

Pour les moteurs dont la puissance est supérieure ou égale à 30kW, l'utilisation de câbles monobrin blindés est fortement recommandée. Le câblage moto-variateur doit se faire de façon symétrique (U,V,W côté moteur doit correspondre à U,V,W côté variateur) avec mise à la masse du blindage des câbles côté moteur et côté variateur.

Pour des moteurs de fortes puissances des câbles monobrins non blindés peuvent être utilisés, s'ils sont installés ensemble dans une goulotte métallique reliée à la terre des 2 côtés par tresse de masse.

Les longueurs de câbles doivent être les plus courtes possibles.

Typiquement, les câbles blindés jusqu'à 20 m peuvent être utilisés sans précautions additionnelles. Au-delà des mesures spéciales tel que l'ajout de filtres en sortie variateur doivent être considérées.

FONCTIONNEMENT AU-DELÀ DES VITESSES ASSIGNÉES PAR LES FRÉQUENCES RÉSEAU.

L'utilisation à grande vitesse des moteurs asynchrones (supérieure à 3600 min^{-1}) n'est pas sans risque :

- centrifugation des cages,
- diminution de la durée de vie des roulements,
- augmentation des vibrations,
- etc.

Dans l'utilisation des moteurs à grande vitesse, des adaptations sont souvent nécessaires, **une étude mécanique et électrique devra être réalisée.**

Vitesse de rotation

APPLICATIONS ET CHOIX DES SOLUTIONS

Il existe principalement trois types de charges caractéristiques. Il est essentiel de déterminer la plage de vitesse et le couple (ou puissance) de l'application pour sélectionner le système d'entraînement :

Machines centrifuges

Le couple varie comme le carré de la vitesse (puissance au cube). Le couple nécessaire à l'accélération est faible (environ 20 % du couple nominal). Le couple de démarrage est faible.

- Dimensionnement : en fonction de la puissance ou du couple à la vitesse maximum.
 - Sélection du variateur en surcharge réduite.
- Applications types : ventilation, pompage, ...

Applications à couple constant

Le couple reste constant dans la plage de vitesse. Le couple nécessaire à l'accélération peut être important selon les machines (supérieur au couple nominal).

- Dimensionnement : en fonction du couple nécessaire sur la plage de vitesse.
- Sélection du variateur en surcharge maximum.

Machines types : extrudeuses, broyeurs, ponts roulants, presses, ...

Applications à puissance constante

Le couple décroît dans la plage de vitesse. Le couple nécessaire à l'accélération est au plus égal au couple nominal. Le couple de démarrage est maximum.

- Dimensionnement : en fonction du couple nécessaire à la vitesse minimum et de la plage de vitesse d'utilisation.
- Sélection du variateur en surcharge maximum
- Un retour codeur est conseillé pour une meilleure régulation

Machines types : enrouleurs, broches de machine outil, ...

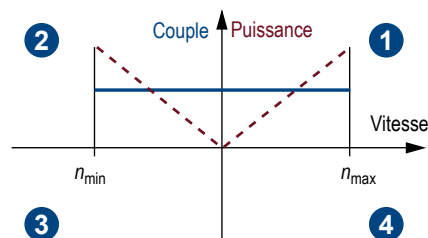
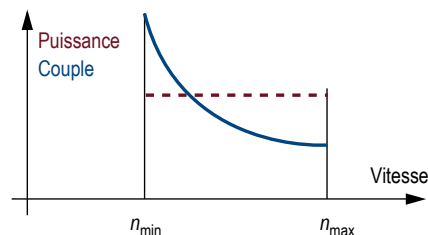
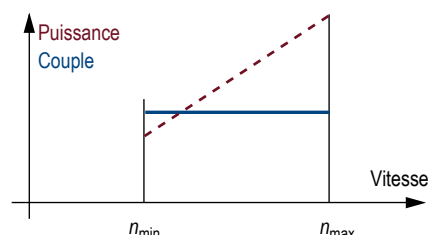
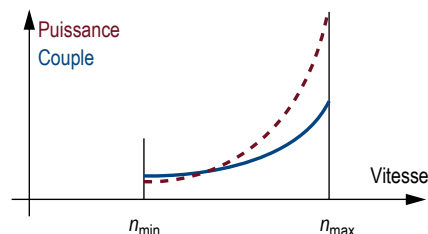

MACHINES 4 QUADRANTS

Ces applications ont un type de fonctionnement couple/vitesse décrit ci-contre, mais la charge devient entraînée dans certaines étapes du cycle.

- Dimensionnement : voir ci-dessus en fonction du type de charge.
- Dans le cas de freinage répétitif, prévoir un SIR (système d'isolation renforcée).
- Sélection du variateur : pour dissiper l'énergie d'une charge entraînée, il est possible d'utiliser une résistance de freinage, ou de renvoyer l'énergie sur le réseau. Dans ce dernier cas, on utilisera un variateur régénératif ou 4 quadrants.

Machines types : centrifugeuses, ponts roulants, presses, broches de machine outil, ...

CHOIX DU COUPLE VARIATEUR / MOTEUR

La courbe ci-dessous exprime le couple utile d'un moteur 50Hz (2, 4 ou 6 p) alimenté par un variateur de vitesse.

Pour un variateur de fréquence de puissance PN fonctionnant à puissance constante P dans une plage de vitesse déterminée, il est possible d'optimiser le choix du moteur et de sa polarité pour délivrer un couple maximal.

Exemple : le variateur Unidrive SP- 3,5 T peut alimenter les moteurs :

- LSES 90 - 2 p - 2.2 kW - 7.1 N.m
- LSES 100 - 4 p - 2.2 kW - 14.6 N.m
- LSES 112 - 6 p - 2.2 kW - 21.9 N.m

Le choix de l'association du moteur et du variateur doit donc dépendre de l'application.

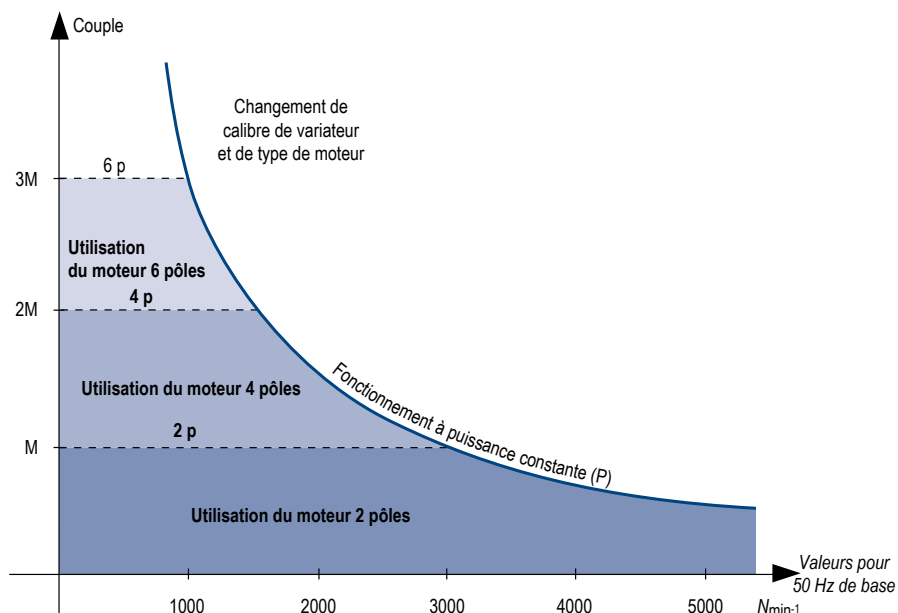

Vitesse de rotation

CONDITIONS EXTRÊMES D'UTILISATION ET PARTICULARITÉS

COUPLAGE DES MOTEURS

Pour l'utilisation sur variateur de vitesse, Leroy Somer conseille le couplage étoile des bobinages chaque fois que possible.

SURCHARGES INSTANTANÉES

Les variateurs sont conçus pour supporter des surcharges instantanées de 180 % en crête ou de 150 % pendant 60 secondes (toutes les dix minutes au maximum). Lorsque les valeurs de surcharge dépassent ces valeurs, le système se verrouille automatiquement. Les moteurs Leroy Somer sont conçus pour tenir ces surcharges, cependant en cas de grande répétitivité l'utilisation d'une sonde de température au cœur du moteur reste préconisée.

COUPLE ET COURANT DE DÉMARRAGE

Grâce aux progrès de l'électronique de contrôle, le couple disponible au moment de la mise sous tension peut être réglé à une valeur comprise entre le couple nominal et le couple maximal du moto-variateur. Le courant de démarrage sera directement lié au couple (120 ou 180%).

RÉGLAGE DE LA FRÉQUENCE DE DÉCOUPAGE

La fréquence de découpage du variateur de vitesse a un impact sur les pertes dans le moteur et le variateur, sur le bruit acoustique et sur l'ondulation du couple. Une fréquence de découpage basse a un impact défavorable sur l'échauffement des moteurs.

LEROY-SOMER recommande pour les moteurs de hauteur d'axe ≥ 315 mm, une fréquence de découpage variateur de 3kHz minimum.

En outre, une fréquence de découpage élevée permet d'optimiser le niveau de bruit acoustique et l'ondulation du couple.

CHOIX DU MOTEUR

Deux cas sont à examiner :

a - Le variateur de fréquence n'est pas de fourniture Leroy-Somer

Tous les moteurs de ce catalogue sont utilisables sur variateur de fréquence. Suivant l'application, il est nécessaire de déclasser les moteurs d'environ 10 % par rapport aux courbes d'utilisation des moteurs afin de garantir la non-dégradation des moteurs.

b - Le variateur de fréquence est de fourniture Leroy-Somer

La maîtrise de la conception de l'ensemble moto-variateur permet de garantir les performances du système, conformément aux courbes de la page précédente.

L'utilisation de moteurs de la gamme LSMV notamment dans les applications couple constant permettra d'obtenir des performances inégalées.



Niveau de bruit

BRUIT ÉMIS PAR LES MACHINES TOURNANTES

Les vibrations mécaniques d'un corps élastique créent dans un milieu compressible, des ondes de pression caractérisées par leur amplitude et leur fréquence. Les ondes de pression correspondent à un bruit audible si leur fréquence est située entre 16 Hz et 16000 Hz.

La mesure du bruit se fait à l'aide d'un microphone relié à un analyseur de fréquence. Elle se fait en chambre sourde sur des machines à vide et permet d'établir un niveau de pression acoustique L_p ou un niveau de puissance acoustique L_w . Elle se fait aussi in situ sur des machines pouvant être en charge par la méthode d'intensimétrie acoustique qui permet de séparer l'origine des sources et de restituer à la machine testée sa seule émission acoustique.

La notion de bruit est liée à la sensation auditive. La détermination de la sensation sonore produite est effectuée en intégrant les composantes fréquentielles pondérées par des courbes isosoniques (sensation de niveau sonore constant) en fonction de leur intensité.

La pondération est réalisée sur les sonomètres par des filtres dont les bandes passantes tiennent compte, dans une certaine mesure, des propriétés physiologiques de l'oreille :

Filtre A : utilisé en niveaux acoustiques faibles et moyens. Forte atténuation, faible bande passante.

Filtre B : utilisé en niveaux acoustiques très élevés. Bande passante élargie.

Filtre C : très faible atténuation sur toute la plage de fréquence audible.

Le filtre A est le plus fréquemment utilisé pour les niveaux sonores des machines tournantes. C'est avec lui que sont établies les caractéristiques normalisées.

Quelques définitions de base :
Unité de référence bel, sous-multiple le décibel dB, utilisé ci-après.

Niveau de pression acoustique (dB)

$$L_p = 20 \log_{10} \left(\frac{P}{P_0} \right) \text{ avec } P_0 = 2 \cdot 10^{-5} \text{ Pa}$$

Niveau de puissance acoustique (dB)

$$L_w = 10 \log_{10} \left(\frac{P}{P_0} \right) \text{ avec } P_0 = 10^{-12} \text{ W}$$

Niveau d'intensité acoustique (dB)

$$L_w = 10 \log_{10} \left(\frac{I}{I_0} \right) \text{ avec } I_0 = 10^{-12} \text{ W/m}^2$$

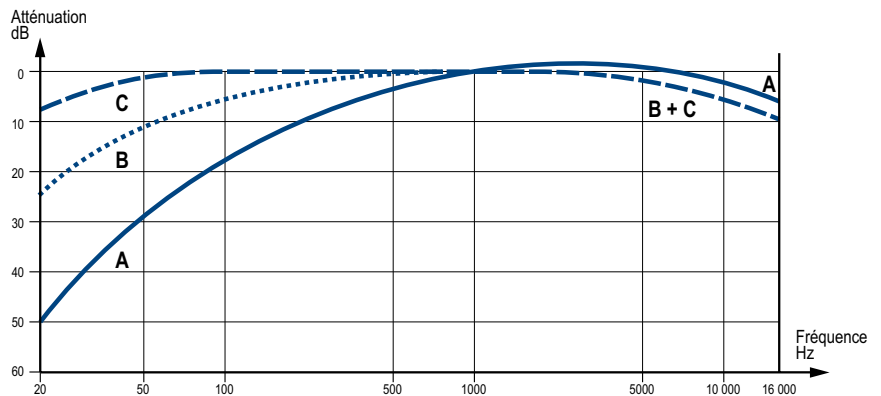

Corrections des mesures

Pour des écarts de niveaux inférieurs à 10 dB entre 2 sources ou avec le bruit de fond, on peut réaliser des corrections par addition ou soustraction selon les règles suivantes :

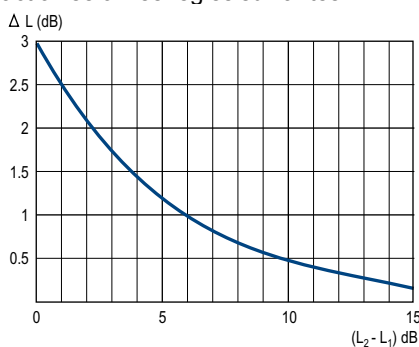

Addition de niveaux

Si L_1 et L_2 sont les niveaux mesurés séparément ($L_2 \geq L_1$), le niveau acoustique L_R résultant sera obtenu par la relation :

$$L_R = L_2 + \Delta L$$

ΔL étant obtenu par la courbe ci-dessus.

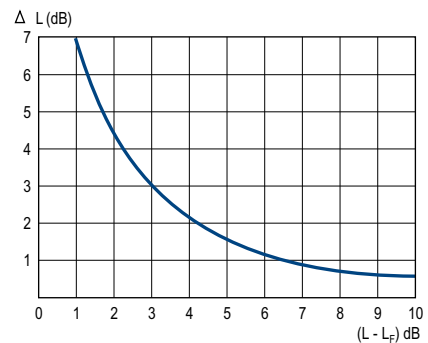

Soustraction de niveaux*

L'application la plus courante correspond à l'élimination du bruit de fond d'une mesure effectuée en ambiance «bruyante».

Si L est le niveau mesuré, L_f le niveau du bruit de fond, le niveau acoustique réel L_R sera obtenu par la relation :

$$L_R = L - \Delta L$$

ΔL étant obtenu par la courbe ci-dessus.

* Cette méthode est utilisée pour les mesures classiques de niveau de pression et de puissance acoustique. La méthode de mesure de niveau d'intensité acoustique intègre cette méthode par principe.

Niveau de bruit pondéré [dB(A)]

Selon la norme CEI 60034-9, les valeurs garanties sont données pour une machine fonctionnant à vide sous les conditions nominales d'alimentation (CEI 60034-1), dans la position de fonctionnement prévue en service réel, éventuellement dans le sens de rotation de conception.

Dans ces conditions, les limites de niveaux de puissance acoustique normalisées sont indiquées en regard des valeurs obtenues pour les machines définies dans ce catalogue. (Les mesures étant réalisées conformément aux exigences des normes ISO 1680).

Exprimés en puissance acoustique (L_w) selon la norme, les niveaux de bruit sont aussi indiqués en pression acoustique (L_p) dans les grilles de sélection. La tolérance maximale normalisée sur toutes ces valeurs est de + 3dB(A).



Les niveaux de bruit des moteurs de ce catalogue sont indiqués dans les chapitres “caractéristiques électriques”.

Vibrations

NIVEAU DE VIBRATION DES MACHINES - ÉQUILIBRAGE

Les dissymétries de construction (magnétique, mécanique et aéralique) des machines conduisent à des vibrations sinusoïdales (ou pseudo sinusoïdales) réparties dans une large bande de fréquences. D'autres sources de vibrations viennent perturber le fonctionnement : mauvaise fixation du bâti, accouplement incorrect, désalignement des paliers, etc.

On s'intéressera en première approche aux vibrations émises à la fréquence de rotation, correspondant au balourd mécanique dont l'amplitude est prépondérante sur toutes celles des autres fréquences et pour laquelle l'équilibrage dynamique des masses en rotation a une influence déterminante.

Selon la norme ISO 8821, les machines tournantes peuvent être équilibrées avec ou sans clavette ou avec une demi clavette sur le bout d'arbre.

Selon les termes de la norme ISO 8821, le mode d'équilibrage est repéré par un marquage sur le bout d'arbre :

- équilibrage demi clavette : lettre H
- équilibrage clavette entière : lettre F
- équilibrage sans clavette : lettre N.

Les machines de ce catalogue sont de classe de vibration de niveau A - Le niveau B peut être réalisé sur demande particulière.

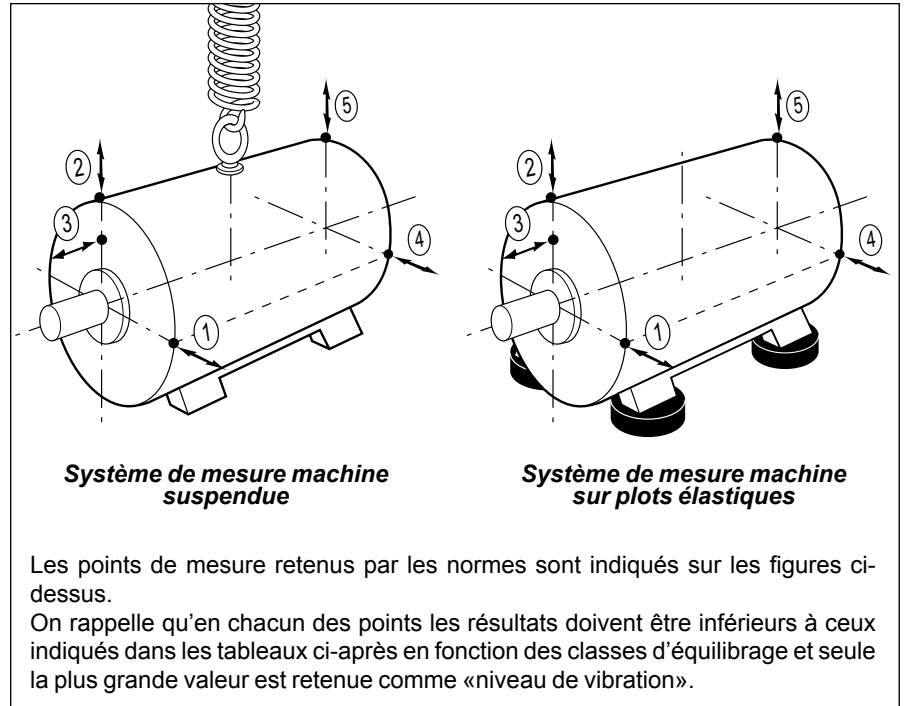

Les points de mesure retenus par les normes sont indiqués sur les figures ci-dessus.
On rappelle qu'en chacun des points les résultats doivent être inférieurs à ceux indiqués dans les tableaux ci-après en fonction des classes d'équilibrage et seule la plus grande valeur est retenue comme «niveau de vibration».

GRANDEUR MESURÉE

La vitesse de vibration peut être retenue comme grandeur mesurée. C'est la vitesse avec laquelle la machine se déplace autour de sa position de repos. Elle est mesurée en mm/s.

Puisque les mouvements vibratoires sont complexes et non harmoniques, c'est la moyenne quadratique (valeur efficace) de la vitesse de vibration qui sert de critère d'appréciation du niveau de vibration.

On peut également choisir, comme grandeur mesurée, l'amplitude de déplacement vibratoire (en μm) ou l'accélération vibratoire (en m/s^2).

Si l'on mesure le déplacement vibratoire en fonction de la fréquence, la valeur mesurée décroît avec la fréquence : les phénomènes vibratoires à haute fréquence n'étant pas mesurables.

Si l'on mesure l'accélération vibratoire, la valeur mesurée croît avec la fréquence : les phénomènes vibratoires à basse fréquence (balourds mécaniques) n'étant ici pas mesurables.

La vitesse efficace de vibration a été retenue comme grandeur mesurée par les normes.

Cependant, selon les habitudes, on gardera le tableau des amplitudes de vibration (pour le cas des vibrations sinusoïdales et assimilées).

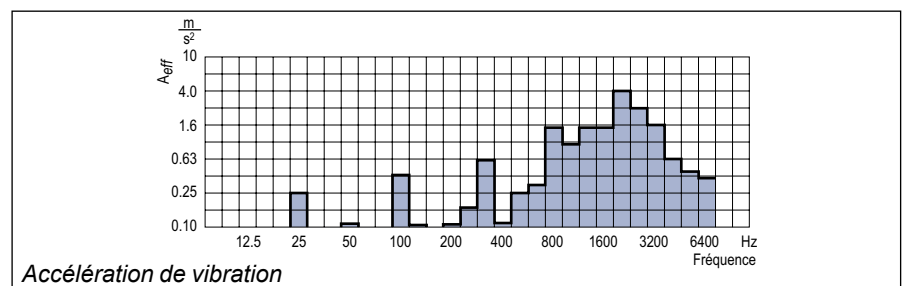
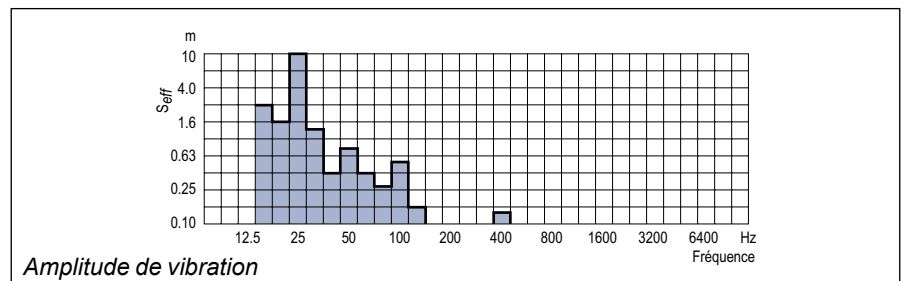
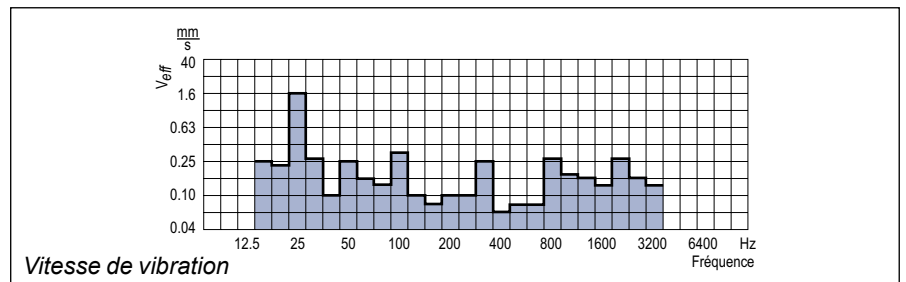

Vibrations

Limites de magnitude vibratoire maximale, en déplacement, vitesse et accélération en valeurs efficaces pour une hauteur d'axe H (CEI 60034-14)

Niveau de vibration	Hauteur d'axe H (mm)								
	$56 \leq H \leq 132$			$132 < H \leq 280$			$H > 280$		
	Déplacement μm	Vitesse mm/s	Accélération m/s^2	Déplacement μm	Vitesse mm/s	Accélération m/s^2	Déplacement μm	Vitesse mm/s	Accélération m/s^2
A	25	1,6	2,5	35	2,2	3,5	45	2,8	4,4
B	11	0,7	1,1	18	1,1	1,7	29	1,8	2,8

Pour les grosses machines et les besoins spéciaux en niveau de vibrations, un équilibrage *in situ* (montage fini) peut être réalisé. Dans cette situation, un accord doit être établi, car les dimensions des machines peuvent être modifiées à cause de l'adjonction nécessaire de disques d'équilibrage montés sur les bouts d'arbres.

Optimisation de l'utilisation

PROTECTION THERMIQUE

La protection des moteurs est assurée par un disjoncteur magnétothermique à commande manuelle ou automatique, placé entre le sectionneur et le moteur. Ce disjoncteur peut être accompagné de fusibles.

Ces équipements de protection assurent une protection globale des moteurs contre les surcharges à variation lente. Si l'on veut diminuer le temps de réaction, si l'on veut détecter une surcharge instantanée, si l'on veut suivre l'évolution de la température aux « points chauds » du moteur ou à des points caractéristiques pour la maintenance de l'installation, il

est conseillé d'installer des sondes de protection thermique placées aux points sensibles. Leur type et leur description font l'objet du tableau ci-après. Il faut souligner qu'en aucun cas ces sondes ne peuvent être utilisées pour réaliser une régulation directe des cycles d'utilisation des moteurs.

Protections thermiques indirectes incorporées

Type	Principe du fonctionnement	Courbe de fonctionnement	Pouvoir de coupure (A)	Protection assurée	Montage Nombre d'appareils*
Protection thermique à ouverture PTO	Bilame à chauffage indirect avec contact à ouverture (O) 		2.5 A sous 250 V à cos φ 0,4	surveillance globale surcharges lentes	Montage dans circuit de commande 2 ou 3 en série
Protection thermique à fermeture PTF	Bilame à chauffage indirect avec contact à fermeture (F) 		2.5 A sous 250 V à cos φ 0,4	surveillance globale surcharges lentes	Montage dans circuit de commande 2 ou 3 en parallèle
Thermistance à coefficient de température positif CTP	Résistance variable non linéaire à chauffage indirect 		0	surveillance globale surcharges rapides	Montage avec relais associé dans circuit de commande 3 en série
Sonde thermique KT Y	Résistance dépend de la température de l'enroulement 		0	surveillance continue de grande précision des points chauds clés	Montage dans les tableaux de contrôle avec appareil de lecture associé (ou enregistreur) 1/point à surveiller
Thermocouples T (T < 150 °C) Cuivre Constantan K (T < 1000 °C) Cuivre Cuivre-Nickel	Effet Peltier 		0	surveillance continue ponctuelle des points chauds	Montage dans les tableaux de contrôle avec appareil de lecture associé (ou enregistreur) 1/point à surveiller
Sonde thermique au platine PT 100	Résistance variable linéaire à chauffage indirect 		0	surveillance continue de grande précision des points chauds clés	Montage dans les tableaux de contrôle avec appareil de lecture associé (ou enregistreur) 1/point à surveiller

- TNF : température nominale de fonctionnement.

- Les TNF sont choisies en fonction de l'implantation de la sonde dans le moteur et de la classe d'échauffement.

- **KT Y** 84/130 en standard

* Le nombre d'appareils concerne la protection du bobinage.

Montage des différentes protections

- PTO ou PTF, dans les circuits de commande.
- CTP, avec relais associé, dans les circuits de commande.
- PT 100 ou thermocouples, avec appareil de lecture associé (ou enregistreur), dans les tableaux de contrôle des installations pour suivi en continu.

Alarme et préalarme

Tous les équipements de protection peuvent être doublés (avec des TNF différentes) : le premier équipement servant de préalarme (signaux lumineux ou sonores, sans coupure des circuits de puissance), le second servant d'alarme (assurant la mise hors tension des circuits de puissance).

Protections thermiques directes incorporées

Pour les faibles courants nominaux, des protections de type bilames, traversées par le courant de ligne, peuvent être utilisées. Le bilame actionne alors des contacts qui assurent la coupure ou l'établissement du circuit d'alimentation. Ces protections sont conçues avec réarmement manuel ou automatique.

Différents démarrages des moteurs asynchrones

Un démarrage de moteur asynchrone à cage est caractérisé par deux grandeurs essentielles :

- couple de démarrage
- courant de démarrage

Ces deux paramètres et le couple résistant déterminent le temps de démarrage.

La construction des moteurs asynchrones à cage induit ces caractéristiques. Selon la charge entraînée, on peut être amené à régler ces valeurs pour éviter les à-coups de couple sur la charge ou les à-coups de courant sur le réseau d'alimentation. Cinq modes essentiels sont retenus :

- démarrage direct
- démarrage étoile / triangle
- démarrage statorique avec auto-transformateur
- démarrage statorique avec résistances.
- démarrage électronique.

Les tableaux des pages suivantes récapitulent les schémas électriques de principe, l'incidence sur les courbes caractéristiques, ainsi qu'une comparaison des avantages respectifs.

MOTEURS À ÉLECTRONIQUE ASSOCIÉE

Les modes de démarrage électroniques contrôlent la tension aux bornes du moteur pendant toute la phase de mise en vitesse et permettent des démarrages très progressifs et sans à-coups :

DÉMARREUR ÉLECTRONIQUE DIGISTART D2

Ce démarreur électronique simple et compact permet le démarrage progressif des moteurs asynchrones triphasés en réglant son accélération. Il intègre la protection du moteur.



- **Gamme de 18 à 200A**
- **By-pass intégré** : simplicité de câblage
- Simplicité & rapidité de mise en service
- Tous les réglages avec seulement sept sélecteurs
- **Flexibilité**
- Tensions réseau d'alimentation 200 - 440 VAC & 200 - 575 VAC

- **Modes de démarrage et d'arrêt :**

- limitation de courant
- Rampe de courant
- Contrôle de décélération
- Communication
- Modbus, DeviceNet, Profibus, USB, console de visualisation
- Gestion des fonctions pompage

DÉMARREUR ÉLECTRONIQUE DIGISTART D3

Issu des dernières technologies en matière de contrôle électronique pour gérer les phases transitoires, la gamme DIGISTART D3, allie simplicité et convivialité tout en faisant bénéficier l'utilisateur d'un contrôleur électronique performant, communicant et permettant de réaliser des économies d'énergie.



- Gamme de 23 à 1600A / 400V ou 690V
- By-pass intégré jusqu'à 1000A :
- Compacité : Jusqu'à 60 % de gain sur l'encombrement.
- Économie d'énergie
- Gains sur l'installation
- **Contrôle évolué**
- Démarrage et arrêt auto-adaptatif à la charge
- Optimisation automatique des paramètres par apprentissage au fur et à mesure des démarrages
- Courbe de ralentissement spécial applications pompage issue de plus de 15 ans d'expérience et du savoir faire Leroy-Somer

- **Haute disponibilité**
- Possibilité de fonctionnement avec seulement deux éléments de puissance opérationnels
- Désactivation des protections pour assurer une marche forcée (désenfumage, pompe à incendie, ...)

- **Protection globale**
- Modélisation thermique permanente pour protection maximale du moteur (même en cas de coupure d'alimentation)
- Mise en sécurité sur seuils de puissance paramétrables

- Contrôle du déséquilibre en courant des phases
- Surveillance températures moteur et environnement par CTP ou PT 100

- **En option**

- Mise en sécurité de l'installation sur défaut de terre
- Protection contre sur et sous tension réseau
- Raccordement sur moteur «Δ» (6 fils)
- Gain d'au moins un calibre dans le dimensionnement du démarreur
- Détection automatique du couplage moteur
- Idéal pour le remplacement des démarreurs Y / Δ

- **Communication**

Modbus RTU, DeviceNet, Profibus, USB

- **Simplicité de mise en service**

- 3 niveaux de paramétrage
- Configurations pré-réglées pour pompes, ventilateurs, compresseurs, ...
- Standard : accès aux principaux paramètres
- Menu avancé : accès à l'ensemble des données
- Mémorisation
- Journal horodaté des mises en sécurité, consommation d'énergie et conditions de fonctionnement
- Dernières modifications
- Simulation du fonctionnement par forçage du Contrôle / Commande
- Visualisation de l'état des entrées / sorties
- Compteurs : temps de fonctionnement, nombre de démarrages, ...

MOTEUR À VITESSE VARIABLE

Ces moteurs (type VARMECA) sont conçus et optimisés avec une électronique embarquée.

- **Caractéristiques :**

- $0,75 < P \leq 7,5 \text{ kW}^*$
- 50/60 Hz
- $360 < \text{vitesse} < 2400 \text{ min}^{-1}$ (moteurs 4 pôles)
- $\cos \phi = 1$
- Couple constant
- *autres puissances sur demande*

- **Démarrage sur variateur de vitesse**

L'un des avantages des variateurs de vitesse est d'assurer le démarrage des charges sans appel de courant sur le secteur, car le démarrage s'effectue toujours à tension et fréquence nulles aux bornes du moteur.

Différents démarrages des moteurs asynchrones

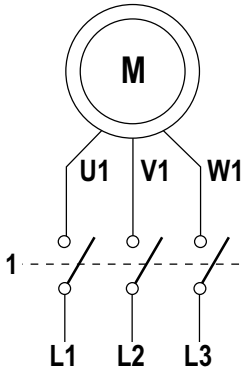
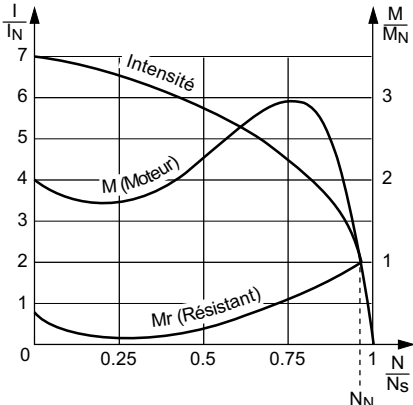
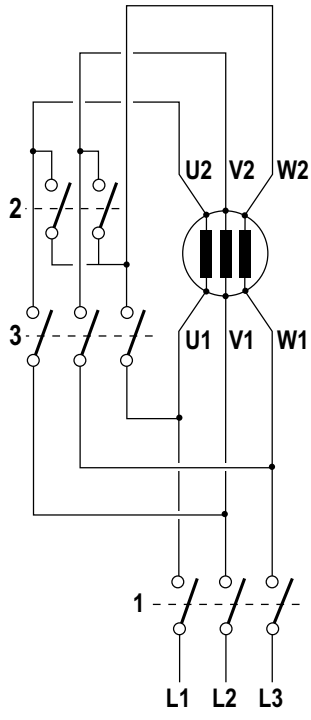
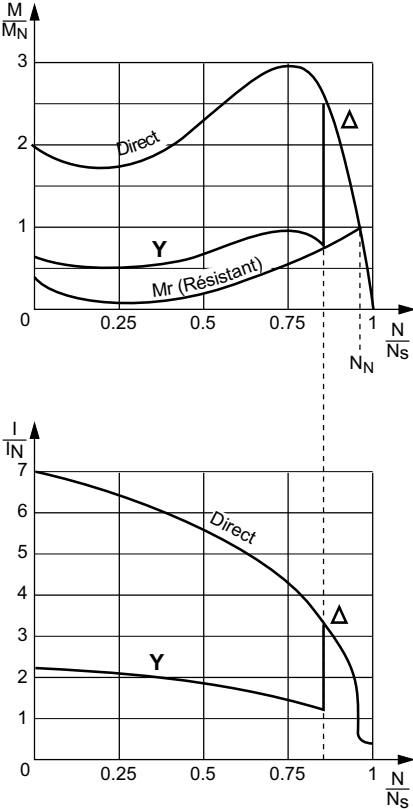
Mode	Schéma de principe	Courbes caractéristiques	Nombre de crans	Moment de démarrage	Courant de démarrage	Avantages
Direct			1	M_D	I_D	<ul style="list-style-type: none"> Simplicité de l'appareillage Couple important Temps de démarrage minimal
Etoile Triangle			2	$M_D / 3$	$I_D / 3$	<ul style="list-style-type: none"> Appel de courant divisé par 3 Appareillage simple 3 contacteurs dont 1 bipolaire

Différents démarrages des moteurs asynchrones

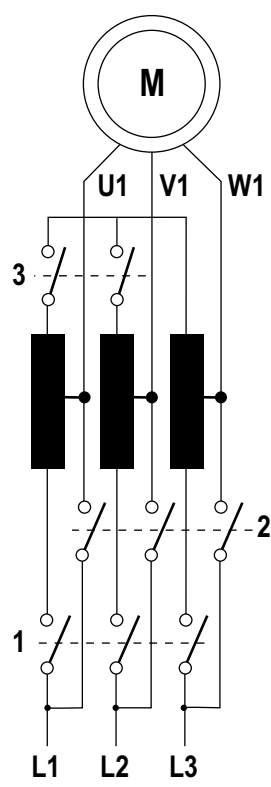
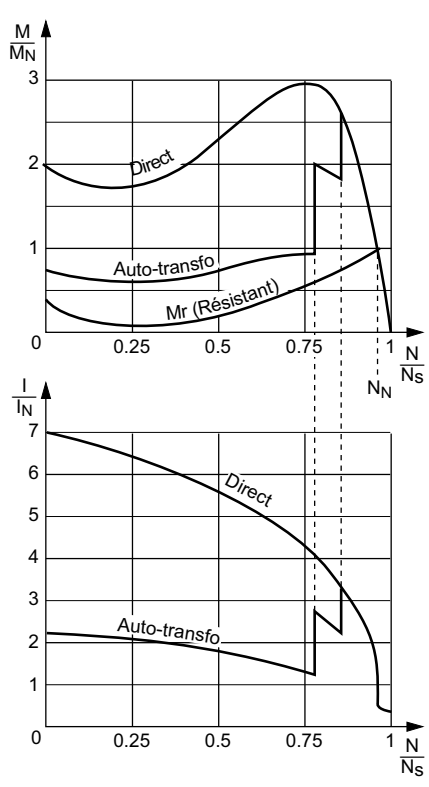
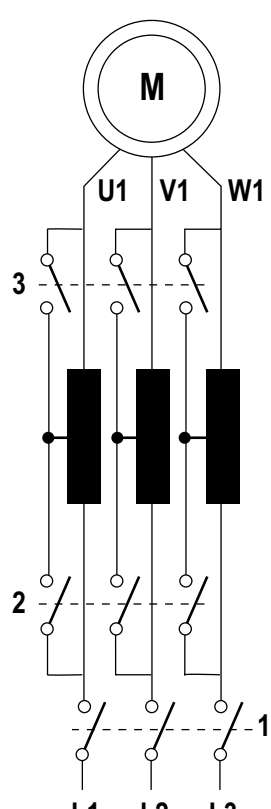
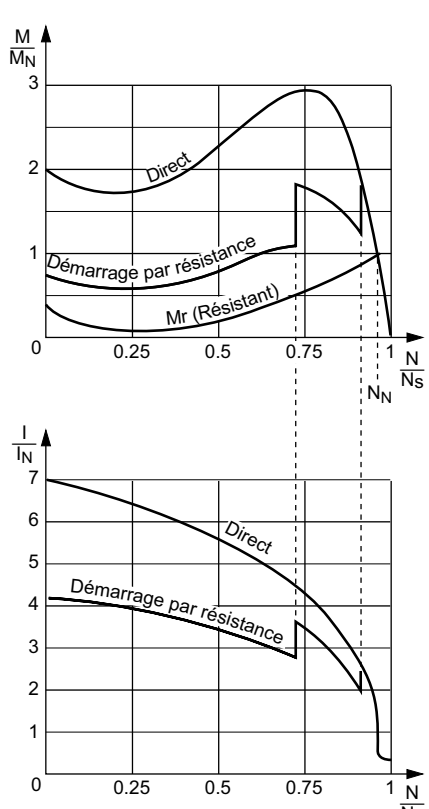
Mode	Schéma de principe	Courbes caractéristiques	Nombre de crans	Moment de démarrage	Courant de démarrage	Avantages
Statorique avec auto transformateur			$n \geq 3$	$K^2 \cdot M_D$	$K^2 \cdot I_D$	<ul style="list-style-type: none"> Permet de choisir le couple Diminution du courant proportionnel à celui du couple Pas de coupure du courant
Statorique avec résistances			n	$K^2 \cdot M_D$	$K \cdot I_D$	<ul style="list-style-type: none"> Permet de choisir le couple ou le courant Pas de coupure du courant Surcoût modéré (1 contacteur par cran)

Différents démarrages des moteurs asynchrones

Mode	Schéma de principe	Courbes caractéristiques	Nombre de crans	Moment de démarrage	Courant de démarrage	Avantages
DIGISTART D2 & D3				$K^2 M_D$	$K I_D$	<ul style="list-style-type: none"> Réglable sur site Choix du couple et du courant Pas de coupure de courant Pas d'à-coups Encombrement réduit Sans entretien Nombre de démarrages élevé Numérique Protection moteurs et machines intégrée Liaison série
DIGISTART D3 mode «6 fils»				$K^2 M_D$	$K I_D$	<ul style="list-style-type: none"> Avantages communs au DIGISTART ci-dessus Courant réduit de 35% Adapté au rétrofit des installations Y - Δ Avec ou sans bypass

Mode de freinage

GÉNÉRALITÉS

Le couple de freinage est égal au couple développé par le moteur augmenté du couple résistant de la machine entraînée.

$$C_f = C_m + C_r$$

C_f = couple de freinage
 C_m = couple moteur
 C_r = couple résistant

Le temps de freinage, ou temps nécessaire au moteur asynchrone pour passer d'une vitesse N à l'arrêt, est donné par:

$$T_f = \frac{\Pi \cdot J \cdot N}{30 \cdot C_f(\text{moy})}$$

T_f (en s) = temps de freinage
 J (en kgm^2) = moment d'inertie
 N (en min^{-1}) = vitesse de rotation
 C_f (moy) (en N.m) = couple de freinage moyen dans l'intervalle

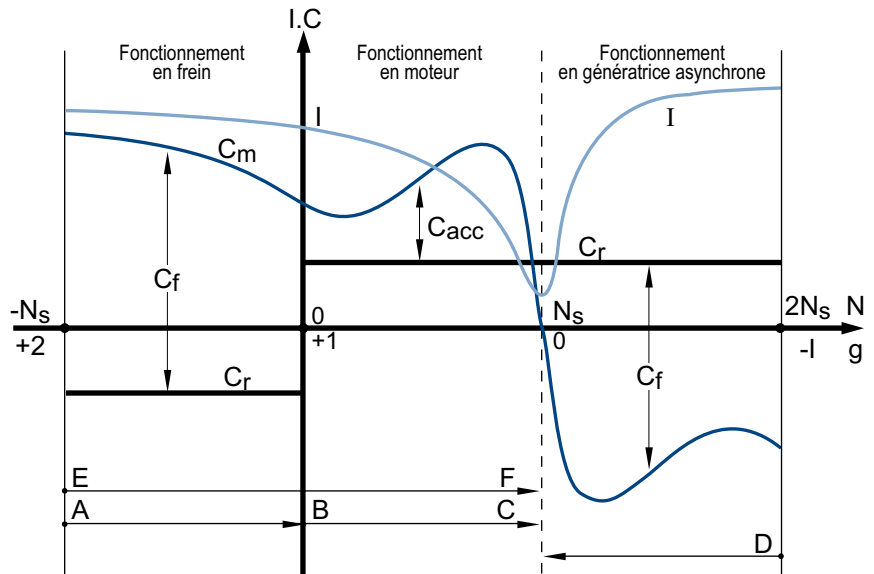

Courbes $I = f(N)$, $C_m = f(N)$, $C_r = f(N)$, dans les zones de démarrage et de freinage du moteur.

I = courant absorbé
 C = grandeur couple
 C_f = couple de freinage
 C_r = couple résistant
 C_m = couple moteur asynchrone
 N = vitesse de rotation

g = glissement
 N_s = vitesse de synchronisme
AB = freinage à contre-courant
BC = démarrage, mise en vitesse
DC = freinage en génératrice
EF = inversion

FREINAGE PAR CONTRE-COURANT

Ce mode de freinage est obtenu par inversion de deux phases.

Généralement, un dispositif électrique de coupure déconnecte le moteur du réseau au moment du passage de la vitesse à $N=0$.

Le couple de freinage moyen est, en général, supérieur au couple de démarrage pour des moteurs asynchrones à cage.

La variation du couple de freinage peut être conditionné très différemment selon la conception de la cage rotorique.

Ce mode de freinage implique un courant absorbé important, approximativement constant et légèrement supérieur au courant de démarrage.

Les sollicitations thermiques, pendant le freinage, sont 3 fois plus importantes que pour une mise en vitesse.

Pour des freinages répétitifs, un calcul précis s'impose.

Nota : L'inversion du sens de rotation d'une machine est faite d'un freinage par contre-courant et d'un démarrage.

Thermiquement, une inversion est donc équivalente à 4 démarrages. Le choix

des machines doit faire l'objet d'une attention très particulière.

FREINAGE PAR TENSION CONTINUE

La stabilité de fonctionnement en freinage par contre-courant peut poser des problèmes, dans certains cas, en raison de l'allure plate de la courbe du couple de freinage dans l'intervalle de vitesse $(0, -N_s)$.

Le freinage par tension continue ne présente pas cet inconvénient : il s'applique aux moteurs à cage et aux moteurs à bagues.

Dans ce mode de freinage, le moteur asynchrone est couplé au réseau et le freinage est obtenu par coupure de la

tension alternative et application d'une tension continue au stator.

Quatre couplages des enroulements sur la tension continue peuvent être réalisés. La tension continue d'excitation statorique est généralement fournie par une cellule de redresseur branchée sur le réseau.

Les sollicitations thermiques sont approximativement 3 fois moins élevées que pour le mode de freinage par contre-courant.

L'allure du couple de freinage dans l'intervalle de vitesse $(0, -N_s)$ est similaire à celle de la courbe $C_m = f(N)$ et s'obtient par changement de variable d'abscisse en $N_f = N_s - N$.

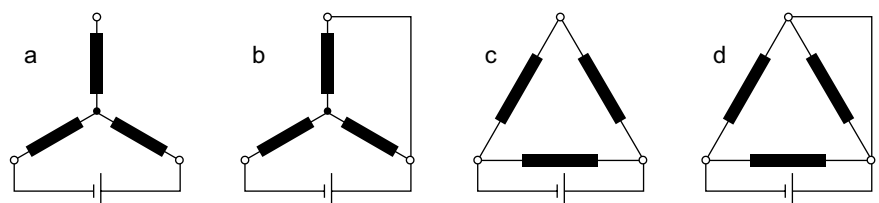

Couplage des enroulements du moteur sur la tension continue

Mode de freinage

Le courant de freinage s'obtient par la formule :

$$I_f = k1_i \times I_d \sqrt{\frac{C_f - C_{fe}}{k2 - C_d}}$$

Les valeurs de k1 suivant les 4 couplages sont :

$$\begin{aligned} k1_a &= 1.225 & k1_c &= 2.12 \\ k1_b &= 1.41 & k1_d &= 2.45 \end{aligned}$$

Le couple de freinage est donné par :

$$C_f = \frac{\Pi \cdot J \cdot N}{30 \cdot T_f}$$

formules dans lesquelles :

- If (en A) = courant continu de freinage
- Id (en A) = courant de démarrage dans la phase
 $= \frac{1}{\sqrt{3}} \text{Id du catalogue}$
(pour le couplage Δ)
- Cf (en N.m) = couple de freinage moyen dans l'intervalle (Ns, N)
- Cfe (en N.m) = couple de freinage extérieur
- Cd (en N.m) = couple de démarrage
- J (en kgm²) = moment d'inertie total à l'arbre moteur
- N (en min⁻¹) = vitesse de rotation
- Tf (en s) = temps de freinage
- k1i = coefficients numériques relatifs aux couplages a, b, c et d de la figure
- k2 = coefficients numériques tenant compte du couple de freinage moyen (k2 = 1.7)

La tension continue à appliquer aux enroulements est donnée par :

$$U_f = k3_i \cdot k4 \cdot I_f \cdot R1$$

Les valeurs de k3 pour les 4 schémas sont les suivantes :

$$\begin{aligned} k3_a &= 2 & k3_b &= 1.5 \\ k3_c &= 0.66 & k3_d &= 0.5 \end{aligned}$$

- Uf (en V) = tension continue de freinage
- If (en A) = courant continu de freinage
- R1 (en Ω) = résistance de phase statorique à 20° C
- k3i = coefficients numériques relatifs aux schémas a, b, c et d
- k4 = coefficient numérique tenant compte de l'échauffement du moteur (k4 = 1.3)

FREINAGE MÉCANIQUE

Des freins électromécaniques (excitation en courant continu ou en courant alternatif) peuvent être montés à l'arrière des moteurs.

Pour les définitions précises, se reporter au catalogue «Moteurs freins».

FREINAGE EN GÉNÉRATRICE ASYNCHRONE

Ce mode de freinage s'applique aux moteurs multivitesse lors du passage à la vitesse inférieure. Il est impossible d'obtenir l'arrêt du moteur par ce procédé.

Les sollicitations thermiques sont approximativement identiques à celles qui sont obtenues par le démarrage à la vitesse inférieure dans le cas des moteurs à couplage Dahlander (rapport des vitesses 1 : 2).

Le couple de freinage développé par la machine asynchrone, de vitesse inférieure, fonctionnant en génératrice asynchrone dans l'intervalle de vitesse (2Ns, Ns) est très important.

Le couple maximal de freinage est sensiblement supérieur au couple de démarrage du moteur de vitesse inférieure.

FREINS RALENTISSEURS

Pour des raisons de sécurité, des freins ralentisseurs sont montés à l'arrière des moteurs utilisés sur des machines dangereuses (par exemple avec contact humain possible d'outils de coupe).

La gamme de freins est déterminée par ses couples de freinage :
2,5 - 4 - 8 - 16 - 32 - 60 Nm

Le choix du frein pour la polarité du moteur, l'inertie entraînée, le nombre de freinages par heure et le temps de freinage souhaité est réalisé en usine.



Fonctionnement en génératrice asynchrone

GÉNÉRALITES

Le fonctionnement en génératrice asynchrone a lieu toutes les fois où la charge devient entraînant et que la vitesse du rotor dépasse la vitesse de synchronisme (N_s).

Cela peut être réalisé de façon volontaire dans le cas des centrales électriques (au fil de l'eau, éolienne...) ou de façon involontaire liée à l'application (mouvement de descente du crochet de grue ou de palans, convoyeur incliné...).

CARACTÉRISTIQUES DE FONCTIONNEMENT

Le schéma ci-contre montre les différents fonctionnements d'une machine asynchrone en fonction de son glissement (g) ou de sa vitesse (N).

Exemple : considérons un moteur asynchrone de 45 kW, 4 pôles, 50 Hz sous 400V. En première approximation, on pourra déduire ses caractéristiques en génératrice asynchrone de ses caractéristiques nominales en moteur, en appliquant les règles de symétrie.

Si l'on souhaite obtenir des valeurs plus précises, on doit s'adresser au constructeur.

En pratique, on vérifie que la même machine, fonctionnant en moteur et en génératrice avec le même glissement, aura sensiblement les mêmes pertes dans les deux cas, et donc un rendement pratiquement identique. On en déduit que la puissance électrique nominale fournie par la génératrice asynchrone sera sensiblement égale à la puissance utile du moteur.

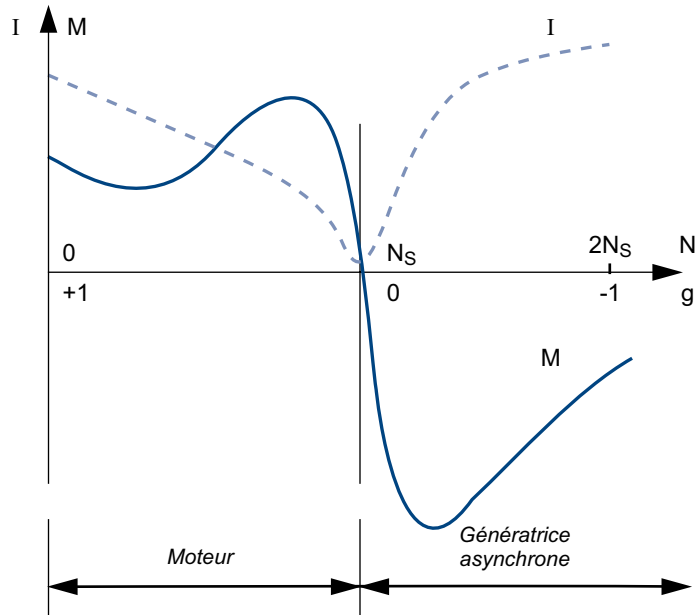

Caractéristiques	Moteur	GA
Vitesse de synchronisme (min^{-1})	1500	1500
Vitesse de nominale (min^{-1})	1465	1535
Couple nominal .(m.N)	+ 287	- 287
Courant nominal sous 400 (A)	87 A (absorbé)	87 A (fourni)

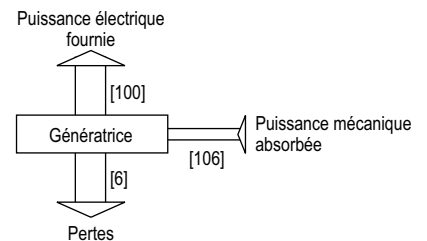
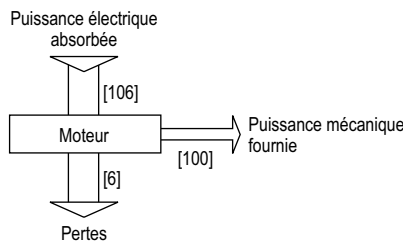

Fonctionnement en génératrice asynchrone

COUPLAGE À UN RÉSEAU PUISSANT

On suppose ici que le stator de la machine est connecté à un réseau électrique puissant (en général, le réseau national, soit, en France, le réseau d'Electricité de France (EDF), c'est-à-dire un réseau alimenté par un alternateur avec la régulation à une puissance au moins égale à deux fois celle de la génératrice asynchrone.

Dans ces conditions, le réseau impose à la génératrice asynchrone sa propre tension et sa propre fréquence ; par ailleurs, il lui fournit automatiquement l'énergie réactive dont elle a besoin à tous ses régimes de fonctionnement.

COUPLAGE - DÉCOUPLAGE

Avant de réaliser le couplage de la génératrice asynchrone au réseau, on s'assure que les sens de rotation des phases de la génératrice asynchrone et du réseau sont dans le même ordre.

- Pour coupler une génératrice asynchrone sur le réseau, on l'accélère progressivement jusqu'à sa vitesse de synchronisme N_s . A cette vitesse, le couple de la machine est nul et le courant minimal.

On note ici un avantage important des génératrices asynchrones : le rotor n'étant pas polarisé lorsque le stator n'est pas encore sous tension, il n'est pas nécessaire de synchroniser le réseau et la machine au moment du couplage.

Toutefois, il est nécessaire de mentionner un phénomène propre au couplage des génératrices asynchrones qui peut, dans certains cas, être gênant : le rotor de la génératrice asynchrone, bien que non excité, possède toujours une certaine aimantation rémanente.

Au couplage, lorsque les deux flux magnétiques, celui créé par le réseau et celui dû à l'aimantation rémanente du rotor, ne sont pas en phase, on observe au stator une pointe de courant très brève (une à deux alternances), associée à un surcouple instantané de même durée.

Pour limiter ce phénomène, il est conseillé d'utiliser des résistances statoriques de couplage.

- Le découplage de la génératrice asynchrone du réseau ne pose aucun problème particulier.

Dès que la machine est découplée, elle devient électriquement inerte puisqu'elle n'est plus excitée par le réseau. Elle ne freine plus la machine d'entraînement qui doit alors être arrêtée pour éviter le passage en survitesse.

Compensation de la puissance réactive

Pour limiter le courant dans les lignes et le transformateur, on peut compenser la génératrice asynchrone en ramenant à l'unité le $\cos \phi$ de l'installation, grâce à une batterie de condensateurs.

Dans ce cas, on n'insérera les condensateurs aux bornes de la génératrice asynchrone qu'une fois le couplage réalisé, pour éviter une autoexcitation de la machine à partir de l'aimantation rémanente lors de la montée en vitesse. Pour une génératrice asynchrone triphasée à basse tension, on utilisera des condensateurs triphasés ou monophasés branchés en triangle.

Protections et sécurités électriques

Il existe deux catégories de protections et sécurités :

- celles concernant le réseau,
- celles concernant le groupe avec sa génératrice.

Les principales protections du réseau sont celles à :

- maximum-minimum de tension,
- maximum-minimum de fréquence,
- minimum de puissance ou retour d'énergie (fonctionnement en moteur),
- défaut de couplage de la génératrice.

Les principales protections du groupe sont :

- arrêt sur détection de départ à l'emballage,
- défauts de lubrification,
- protection magnétothermique de la génératrice, complétée généralement par des sondes dans le bobinage.

ALIMENTATION D'UN RESEAU ISOLÉ

Il s'agit d'alimenter un réseau de consommation ne comportant pas un autre générateur de puissance suffisante pour imposer sa tension et sa fréquence à la génératrice asynchrone.

COMPENSATION DE PUISSANCE RÉACTIVE

Dans le cas le plus général, il faut fournir de l'énergie réactive :

- à la génératrice asynchrone,
- aux charges d'utilisation qui en consomment.

Pour alimenter en énergie réactive ces deux types de consommation, on dispose, en parallèle sur le circuit, d'une source d'énergie réactive de puissance convenable. C'est généralement une batterie de condensateurs à un ou plusieurs étages qui, selon les cas, sera fixe, ajustable manuellement (par crans) ou automatiquement. On n'utilise plus que très rarement des compensateurs synchrones.

Exemple : dans un réseau isolé consommant 50 kW avec $\cos \phi = 0,9$ (soit $\tan \phi = 0,49$), alimenté par une génératrice asynchrone ayant un $\cos \phi$ de 0,8 à 50 kW (soit $\tan \phi = 0,75$), on utilisera une batterie de condensateurs fournissant : $(50 \times 0,49) + (50 \times 0,75) = 62 \text{ kvar}$



Désignation



IP 55
Cl. F - ΔT 80 K

La **désignation** complète du moteur décrite ci-dessous permettra de passer **commande** du matériel souhaité.

La méthode de sélection consiste à suivre le libellé de l'appellation.

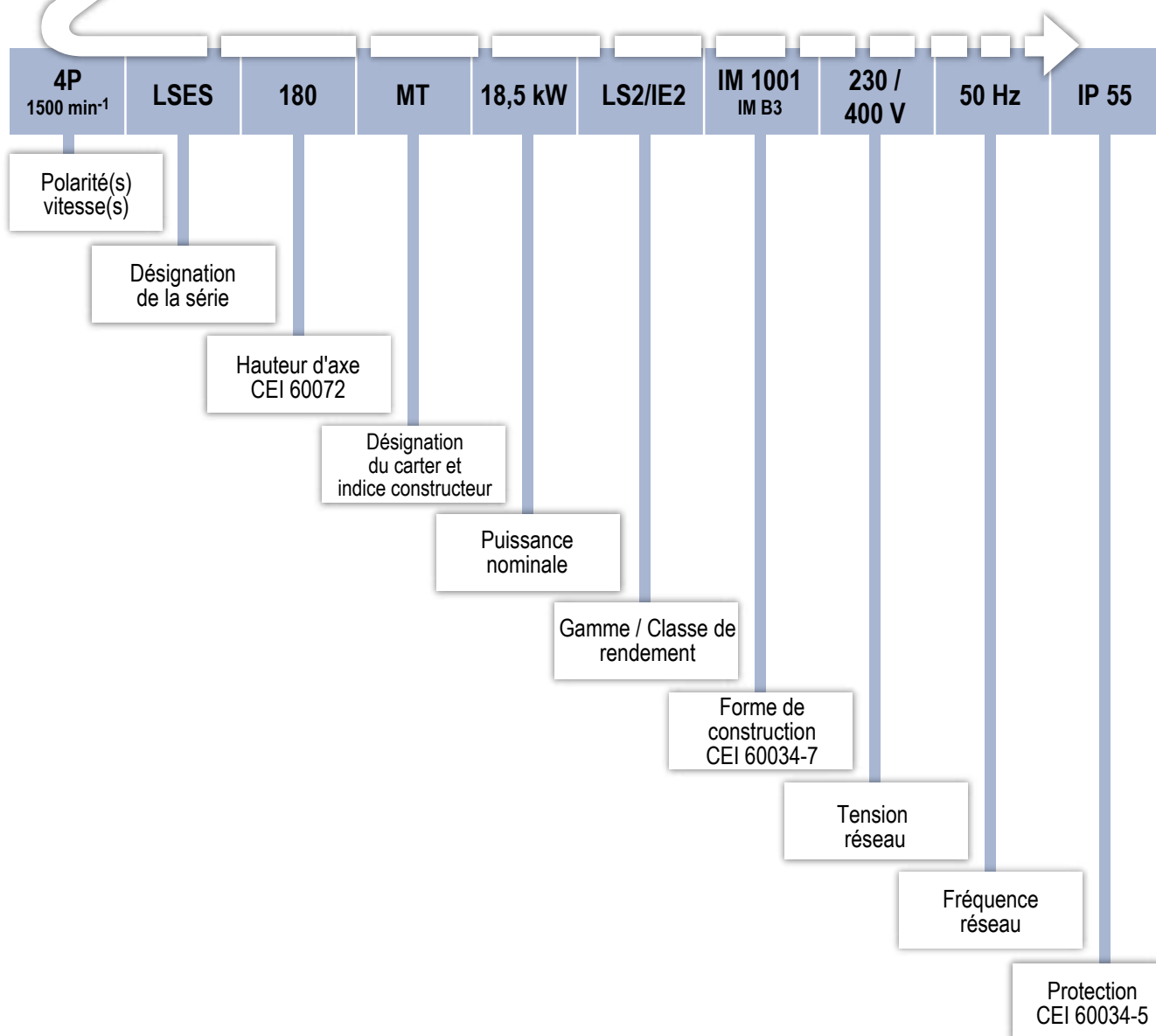

Descriptif

Désignations	Matières	Commentaires
Carter à ailettes	Alliage d'aluminium	<ul style="list-style-type: none"> - avec pattes monobloc ou vissées, ou sans pattes - 4 ou 6 trous de fixation pour les carter à pattes - anneaux de levage hauteur d'axe ≥ 100 - borne de masse avec une option de vis cavalier
Stator	Tôle magnétique isolée à faible taux de carbone Cuivre électrolytique	<ul style="list-style-type: none"> - le faible taux de carbone garantit dans le temps la stabilité des caractéristiques - encoches semi fermées - système d'isolation classe F
Rotor	Tôle magnétique isolée à faible taux de carbone Aluminium	<ul style="list-style-type: none"> - encoches inclinées - cage rotorique coulée sous pression en aluminium (ou alliages pour applications particulières) - montage fretté à chaud sur l'arbre - rotor équilibré dynamiquement, 1/2 clavette
Arbre	Acier	<ul style="list-style-type: none"> • pour hauteur d'axe ≤ 160 MP - LR : - trou de centre taraudé - clavette d'entraînement à bouts ronds et prisonnière • pour hauteur d'axe ≥ 160 M - L : - trou de centre taraudé - clavette débouchante
Flasques paliers	Alliage d'aluminium	- 80 - 90 palier arrière
	Fonte	- 80 - 90 palier avant (sauf 6 pôles et en option pour 80 et 90 palier arrière) - 100 à 315 paliers avant et arrière
Roulements et graissage		<ul style="list-style-type: none"> - roulements à billes graissés à vie hauteur d'axe 80 à 225 - roulements à billes regraissables hauteur d'axe 250 à 315 - roulements préchargés à l'arrière
Chicane Joints d'étanchéité	Technopolymère ou acier Caoutchouc de synthèse	<ul style="list-style-type: none"> - joint ou déflecteur à l'avant pour tous les moteurs à bride - joint, déflecteur ou chicane pour moteur à pattes
Ventilateur	Matériau composite ou alliage d'aluminium	- 2 sens de rotation : pales droites
Capot de ventilation	Matériau composite ou tôle d'acier	- équipé, sur demande, d'une tôle parapluie pour les fonctionnements en position verticale, bout d'arbre dirigé vers le bas (capot tôle)
Boîte à bornes	Matériau composite ou alliage d'aluminium	<ul style="list-style-type: none"> - IP 55 - orientable, à l'opposé des pattes - équipée d'une planchette à 6 bornes acier en standard (laiton en option) - boîte à bornes équipée de bouchons vissés, livrée sans presse-étoupe (presse-étoupe en option) - 1 borne de masse dans toutes les boîtes à bornes - système de fixation par couvercle avec vis imperdables

Roulements et graissage

ROULEMENTS GRAISSÉS À VIE

Dans les conditions normales d'utilisation, la durée de vie en heures du lubrifiant est indiquée dans le tableau ci-dessous par des températures ambiantes inférieures à 55°C.

Série	Type	Polarité	Types de roulements graissés à vie		Durée de vie de la graisse en fonction des vitesses de rotation									
					3000 t/min			1500 t/min			1000 t/min			
					25°C	40°C	55°C	25°C	40°C	55°C	25°C	40°C	55°C	
LSES	80 L	2	6203 CN	6204 C3	≥40000	≥40000	25000	-	-	-	-	-	-	
	80LG	2;4	6204 C3	6205 C3	≥40000	≥40000	24000	≥40000	≥40000	31000	-	-	-	
	90 S-L	2;4;6									≥40000	≥40000	34000	
	90 LU	4	6205 C3	6205 C3	-	-	-	≥40000	≥40000	30000	-	-	-	
	100 L	2;4;6	6205 C3	6206 C3	≥40000	≥40000	22000	≥40000	≥40000	30000	≥40000	≥40000	33000	
	100 LR	4			-	-	-				-	-		
	112 MR	2	6205 C3	6206 C3	≥40000	≥40000	22000	-	-	-	-	-	-	
	112 MG	2;6						-	-	-	≥40000	≥40000	33000	
	112 MU	4	6206 C3	6206 C3	-	-	-	≥40000	≥40000	30000	-	-	-	
	132 S	2;6	6206 C3	6208 C3	≥40000	≥40000	19000	-	-	-	≥40000	≥40000	30000	
	132 SU	2;4						≥40000	≥40000	25000	-	-	-	
	132 M	2;4;6	6207 C3	6308 C3	≥40000	≥40000	19000	≥40000	≥40000	25000	≥40000	≥40000	30000	
	132 MU	4;6	6307 C3	6308 C3	-	-	-	≥40000	≥40000	25000	≥40000	≥40000	30000	
	160 MR	2;4	6308 C3	6309 C3	≥40000	35000	15000	≥40000	≥40000	24000	-	-	-	
	160 MP	2;4	6208 C3	6309 C3	≥40000	35000	18000	≥40000	≥40000	24000	-	-	-	
	160 M	6	6210 C3	6309 C3	-	-	-	-	-	-	-	≥40000	≥40000	27000
	160 LU	4;6			-	-	-	≥40000	≥40000	23000	-	-	-	
	160 L	2;4			≥40000	30000	15000	≥40000	≥40000	23000	-	-	-	
	180 MT	2;4	6210 C3	6310 C3	≥40000	30000	15000	≥40000	≥40000	23000	-	-	-	
	180 LR	4			-	-	-				-	-		
	180 LUR	4;6	6312 C3	6310 C3	-	-	-	≥40000	≥40000	22000	≥40000	≥40000	27000	
	180 L	6	6212 C3	6310 C3	-	-	-	-	-	-	≥40000	≥40000	28000	
	200 LR	2;4;6	6312 C3	6312 C3	≥40000	25000	12500	≥40000	≥40000	22000	≥40000	≥40000	27000	
	200 L	2;6	6214 C3	6312 C3	≥40000	25000	12500	-	-	-	≥40000	≥40000	27000	
200 LU	2;6	6312 C3	6312 C3	≥40000	25000	12500	-	-	-	≥40000	≥40000	27000		
225 ST	4	6214 C3	6313 C3	-	-	-	≥40000	≥40000	21000	-	-	-		
225 MT	2			≥40000	22000	11000	-	-	-	-	-			
225 MR	2;4;6	6312 C3	6313 C3	≥40000	22000	11000	≥40000	≥40000	21000	≥40000	≥40000	26000		
225 MG	2;4;6	6216 C3	6314 C3	36000	18000	9000	40000	40000	20000	≥40000	≥40000	25000		

Nota : sur demande, tous les moteurs peuvent être équipés de graisseurs sauf le 132 S/SU.

Roulements et graissage

PALIER À ROULEMENTS AVEC GRAISSEUR

Pour les montages de roulements ouverts de hauteur d'axe ≥ 160 mm équipés de graisseurs, le tableau ci-contre indique, suivant le type de moteur, les intervalles de lubrification à respecter en ambiance 25°C, 40°C et 55°C pour une machine installée arbre horizontal.

Le tableau ci-dessous est valable pour les moteurs LSES lubrifiés avec la graisse polyrex EM103 utilisée en standard.

CONSTRUCTION ET AMBIANCE SPÉCIALES

Pour une machine installée en arbre vertical, les intervalles de lubrification sont d'environ 80 % des valeurs indiquées par le tableau ci-dessous.

Nota : la qualité et la quantité de graisse ainsi que l'intervalle de lubrification sont indiqués sur la plaque signalétique de la machine.

Dans le cas d'un montage spécial (moteurs équipés d'un roulement à rouleaux à l'avant ou autres montages), les machines de hauteur d'axe ≥ 160 mm sont équipées de paliers à graisseurs.

Les instructions nécessaires à la maintenance des paliers sont portées sur la plaque signalétique de la machine.

Série	Type	Polarité	Type de roulements pour palier à graisseur		Quantité de graisse g	Intervalles de lubrification en heures								
			N.D.E.	D.E.		3000 t/min			1500 t/min			1000 t/min		
						25°C	40°C	55°C	25°C	40°C	55°C	25°C	40°C	55°C
LSES	160 M*	6				-	-	-	-	-	-	31600	15800	7900
	160 LU*	4 ; 6	6210 C3	6309 C3	13	-	-	-	25800	12900	6450	31600	15800	7900
	160 L*	2 ; 4				17600	8800	4400	25800	12900	6450	-	-	-
	180 MT*	2 ; 4	6210 C3	6310 C3	15	15600	7800	3900	24200	12100	6050	-	-	-
	180 LR*	4				-	-	-	24200	12100	6050	-	-	-
	180 LUR*	4 ; 6	6312 C3	6310 C3	20	-	-	-	21400	10700	5350	28000	14000	7000
	180 L*	6	6212 C3	6310 C3	15	-	-	-	-	-	-	28000	14000	7000
	200 LR*	2 ; 4 ; 6	6312 C3	6312 C3	20	12000	6000	3000	21400	10700	5350	28000	14000	7000
	200 L*	2 ; 6	6214 C3	6312 C3	20	11600	5800	2900	-	-	-	27600	13800	6900
	200 LU*	2 ; 6	6312 C3	6312 C3	20	12000	6000	3000	-	-	-	28000	14000	7000
	225 ST*	4	6214 C3	6313 C3	25	-	-	-	20000	10000	5000	-	-	-
	225 MT*	2				10600	5300	2650	-	-	-	-	-	-
	225 MR*	2 ; 4 ; 6	6312 C3	6313 C3	25	10600	5300	2650	20000	10000	5000	26800	13400	6700
	225 MG*	2 ; 4 ; 6	6216 C3	6314 C3	25	9400	4700	2350	18800	9400	4700	25600	12800	6400
	250 MZ	2	6312 C3	6313 C3	25	10600	5300	2650	-	-	-	-	-	-
	250 ME	4 ; 6				-	-	-	22000	11000	5500	30000	16000	8000
	250 MF	2	6216 C3	6314 C3	25	11000	5500	2750	-	-	-	-	-	-
	280 SC - MC	2				-	-	-	-	-	-	-	-	-
	280 SC	4 ; 6	6216 C3	6316 C3	35	-	-	-	20000	10000	5000	28000	14000	7000
	280 MC	6				-	-	-	-	-	-	-	-	-
	280 MD	4	6218 C3	6316 C3	35	-	-	-	20000	10000	5000	-	-	-
	280 SU	2 ; 4 ; 6				8000	4000	2250	18000	9000	4500	24000	12000	6000
	280 SK	6	6317 C3	6317 C3	40	-	-	-	-	-	-	24000	12000	6000
315 SN	2	6216 C3	6316 C3	35	9000	4500	2250	-	-	-	-	-	-	
315 SN	6				6218 C3	6317 C3	40	-	-	-	-	-	-	24000
315 MP - MR	2	6317 C3	6317 C3	40	8000	4000	2250	-	-	-	-	-	-	
315 SP	4	6317 C3	6320 C3	50	-	-	-	15000	7500	3750	-	-	-	
315 MP - MR	4 ; 6				-	-	-	15000	7500	3750	24000	12000	6000	

* palier à graisseur sur demande

PRINCIPE DE MONTAGE DES ROULEMENTS STANDARD

Série LSES	Arbre horizontal	Arbre vertical		
		B.A. en bas	B.A. en haut	
Moteurs à pattes de fixation	Forme de construction	B3	V5	V6
	en montage standard	Le roulement AV est : - en butée AV pour HA ≤ 180 - bloqué pour HA ≥ 200	Le roulement AV est : - en butée AV pour HA ≤ 180 - bloqué pour HA ≥ 200	Le roulement AV est : - bloqué pour HA ≥ 100
	sur demande	Roulement AV bloqué pour HA < 132	Le roulement AV est bloqué	
Moteurs à bride de fixation (ou pattes et bride)	Forme de construction	B5 / B35 / B14 / B34	V1 / V15 / V18 / V58	V3 / V36 / V19 / V69
	en montage standard	Le roulement AV est bloqué	Le roulement AV est bloqué	Le roulement AV est bloqué

Charges axiales

Moteur horizontal

Pour une durée de vie L_{10h}
des roulements à 25 000 heures
et 40 000 heures

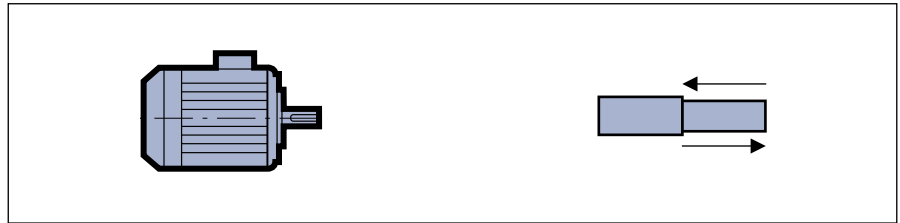

Série	Type	Polarité	Charge axiale admissible (en daN) sur le bout d'arbre principal pour montage standard des roulements IM B3 / B6 IM B7 / B8 IM B5 / B35 IM B14 / B34											
			3000 t/min				1500 t/min				1000 t/min			
			25 000 heures	40 000 heures	25 000 heures	40 000 heures	25 000 heures	40 000 heures	25 000 heures	40 000 heures	25 000 heures	40 000 heures	25 000 heures	40 000 heures
LSES	80 L	2	32	23	62	53	-	-	-	-	-	-	-	-
	80 LG	2;4	32	22	72	62	47	34	87	74	-	-	-	-
	90 S - L	2;4;6	29	20	69	59	45	32	85	72	60	44	100	84
	90 LU	4	-	-	-	-	42	28	92	78	-	-	-	-
	100 L	2;4;6	43	30	93	80	65	47	115	97	85	63	135	113
	100 LR	4	-	-	-	-	63	45	113	95	-	-	-	-
	112 MR	2	42	29	92	79	-	-	-	-	-	-	-	-
	112 MG	2;6	46	32	96	82	-	-	-	-	81	60	131	110
	112 MU	4	-	-	-	-	56	39	116	98	-	-	-	-
	132 S	2;6	74	54	134	114	-	-	-	-	131	99	191	159
	132 SU	2;4	74	54	134	114	101	74	161	134	-	-	-	-
	132 M	2;4;6	110	82	180	152	157	120	227	190	190	146	260	216
	132 MU	4;6	-	-	-	-	150	113	230	193	180	136	260	216
	160 MP	2;4	149	113	229	193	211	163	291	243	-	-	-	-
	160 MR/LR	2;4	144	108	234	198	204	156	294	246	-	-	-	-
	160 M	6	-	-	-	-	-	-	-	-	240	183	340	283
	160 L	2;4	126	91	226	191	179	132	279	232	-	-	-	-
	160 LU	4;6	-	-	-	-	185	138	285	238	217	161	317	261
	180 MT	2;4	158	117	258	217	207	153	307	253	-	-	-	-
	180 LR	4	-	-	-	-	193	140	293	240	-	-	-	-
	180 L	6	-	-	-	-	-	-	-	-	277	213	325	261
	180 LUR	4;6	-	-	-	-	199	147	262	210	224	162	287	225
	200 LR	2;4;6	237	184	300	247	294	224	357	287	337	254	400	317
	200 L	2;6	249	195	315	261	-	-	-	-	367	283	433	349
	200 LU	2;6	232	179	295	242	-	-	-	-	320	238	383	301
	225 ST	4	-	-	-	-	363	283	429	349	-	-	-	-
	225 MT	2	279	219	345	285	-	-	-	-	-	-	-	-
	225 MR	2;4;6	270	210	333	273	339	261	402	324	407	256	470	319
	225 MG	2;4;6	295	228	365	298	378	290	448	360	458	353	528	423
	250 MZ	2	277	217	340	280	-	-	-	-	-	-	-	-
	250 ME	4;6	-	-	-	-	392	303	462	373	478	372	548	442
	250 MF	2	291	224	361	294	-	-	-	-	-	-	-	-
	280 SC	2;4;6	298	231	368	301	465	361	535	431	574	449	644	519
	280 SU	2;4	480	398	300	218	577	469	397	289	-	-	-	-
	280 SK	6	-	-	-	-	-	-	-	-	705	574	525	394
280 MC	2;6	295	228	365	298	-	-	-	-	559	435	629	505	
280 MD	4	-	-	-	-	429	246	517	246	-	-	-	-	
315 SN	2;6	349	271	419	341	-	-	-	-	553	423	641	511	
315 SP	4	-	-	-	-	792	650	612	470	-	-	-	-	
315 MP	2;4;6	492	409	312	229	764	623	584	443	884	717	704	537	
315 MR	2;4;6	467	386	287	206	753	613	573	433	856	613	676	433	

Charges axiales

Moteur vertical
Bout d'arbre en bas

Pour une durée de vie L_{10h}
des roulements à 25 000 heures
et 40 000 heures

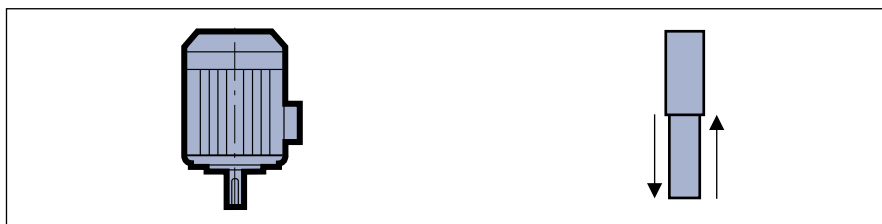

Série	Type	Polarité	Charge axiale admissible (en daN) sur le bout d'arbre principal pour montage standard des roulements											
			3000 t/min				1500 t/min				1000 t/min			
			25 000 heures	40 000 heures	25 000 heures	40 000 heures	25 000 heures	40 000 heures	25 000 heures	40 000 heures	25 000 heures	40 000 heures	25 000 heures	40 000 heures
LSES	80 L	2	30	21	64	55	-	-	-	-	-	-	-	-
	80 LG	2;4	30	20	75	65	45	32	92	78	-	-	-	-
	90 S-L	2;4;6	27	17	74	64	42	29	91	78	56	41	106	90
	90 LU	4	-	-	-	-	38	24	85	98	-	-	-	-
	100 L	2;4;6	40	26	99	86	60	42	123	104	80	58	143	121
	100 LR	4	-	-	-	-	57	39	122	104	-	-	-	-
	112 MR	2	38	25	99	86	-	-	-	-	-	-	-	-
	112 MG	2;6	40	26	106	92	-	-	-	-	75	53	143	121
	112 MU	4	-	-	-	-	49	31	129	111	-	-	-	-
	132 S	2;6	67	47	145	125	-	-	-	-	122	90	207	175
	132 SU	2;4	65	45	147	127	91	64	177	150	-	-	-	-
	132 M	2;4;6	101	73	196	168	145	108	247	210	179	134	279	235
	132 MU	4;6	-	-	-	-	136	98	253	215	165	121	286	242
	160 MP	2	137	101	249	212	197	148	316	268	-	-	-	-
	160 MR/LR	2;4	129	93	257	221	187	138	323	274	-	-	-	-
	160 M	6	-	-	-	-	-	-	-	-	215	158	379	322
	160 L	2;4	104	69	262	226	156	109	317	270	-	-	-	-
	160 LU	4;6	-	-	-	-	160	112	329	281	187	131	372	316
	180 MT	2;4	134	93	196	255	182	128	352	298	-	-	-	-
	180 LR	4	-	-	-	-	167	113	345	291	-	-	-	-
	180 L	6	-	-	-	-	-	-	-	-	239	175	391	326
	180 LUR	4;6	-	-	-	-	163	110	334	280	183	120	377	314
	200 LR	2;4;6	202	148	358	304	258	187	431	360	296	212	492	408
	200 L	2;6	211	156	370	316	-	-	-	-	315	230	523	438
	200 LU	2;6	186	132	369	315	-	-	-	-	262	179	497	414
	225 ST	4	-	-	-	-	314	233	511	430	-	-	-	-
	225 MT	2	238	177	408	347	-	-	-	-	-	-	-	-
	225 MR	2;4;6	222	162	408	248	284	204	503	423	351	197	593	440
	225 MG	2;4;6	222	154	485	417	276	186	419	529	360	253	706	599
	250 MZ	2	229	168	415	354	-	-	-	-	-	-	-	-
	250 ME	4;6	-	-	-	-	299	208	626	535	401	293	695	587
	250 MF	2	201	133	500	432	-	-	-	-	-	-	-	-
	280 SC	2;4;6	233	165	478	410	361	255	710	604	487	360	806	679
280 SU	2;4	294	210	585	501	358	246	760	648	-	-	-	-	
280 SK	6	-	-	-	-	-	-	-	-	502	368	850	716	
280 MD	4	-	-	-	-	310	125	726	453	-	-	-	-	
315 SN	2;6	259	180	567	458	-	-	-	-	419	286	886	753	
315 SP	4	-	-	-	-	607	463	892	748	-	-	-	-	
315 MP	2;4;6	326	242	560	476	559	416	912	769	661	491	1070	900	
315 MR	2;4;6	275	191	586	502	521	378	952	808	604	378	1109	808	

Charges axiales

Moteur vertical
Bout d'arbre en haut

Pour une durée de vie L_{10h}
des roulements à 25 000 heures
et 40 000 heures



Série	Type	Polarité	Charge axiale admissible (en daN) sur le bout d'arbre principal pour montage standard des roulements											
			3000 t/min				1500 t/min				1000 t/min			
			25 000 heures	40 000 heures	25 000 heures	40 000 heures	25 000 heures	40 000 heures	25 000 heures	40 000 heures	25 000 heures	40 000 heures	25 000 heures	40 000 heures
IM V6 IM V3 / V36 IM V19 / V69														
LSES	80 L	2	60	51	34	25	-	-	-	-	-	-	-	-
	80 LG	2;4	69	59	35	25	85	72	52	38	-	-	-	-
	90 S - L	2;4;6	67	57	34	24	82	69	51	38	96	81	66	50
	90 LU	4	-	-	-	-	87	74	48	35	-	-	-	-
	100 L	2;4;6	90	76	49	36	110	92	73	54	130	108	93	72
	100 LR	4	-	-	-	-	107	89	72	54	-	-	-	-
	112 MR	2	88	75	49	36	-	-	-	-	-	-	-	-
	112 MG	2;6	89	76	56	42	-	-	-	-	125	103	93	71
	112 MU	4;6	-	-	-	-	109	91	69	51	-	-	-	-
	132 S	2;6	127	107	86	66	-	-	-	-	182	150	147	115
	132 SU	2;4	125	105	87	67	151	90	116	124	-	-	-	-
	132 M	2;4;6	171	143	126	98	215	178	177	140	249	205	209	165
	132 MU	4;6	-	-	-	-	216	179	173	135	245	201	206	162
	160 MP	2	217	181	169	132	276	228	236	188	-	-	-	-
	160 MR/LR	2;4	219	183	167	131	277	228	233	184	-	-	-	-
	160 M	6	-	-	-	-	-	-	-	-	315	258	279	222
	160 L	2;4	204	169	162	126	256	209	217	170	-	-	-	-
	160 LU	4;6	-	-	-	-	260	212	229	181	287	231	272	216
	180 MT	2;4	234	193	196	155	282	228	252	198	-	-	-	-
	180 LR	4	-	-	-	-	267	213	245	191	-	-	-	-
	180 L	6	-	-	-	-	-	-	-	-	287	223	343	278
	180 LUR	4;6	-	-	-	-	226	173	271	217	246	183	314	251
	200 LR	2;4;6	265	211	295	241	321	250	368	297	359	275	429	345
	200 L	2;6	277	222	304	250	-	-	-	-	381	296	457	376
	200 LU	2;6	249	195	306	252	-	-	-	-	325	242	434	351
	225 ST	4	-	-	-	-	380	299	445	364	-	-	-	-
	225 MT	2	304	243	342	281	-	-	-	-	-	-	-	-
	225 MR	2;4;6	285	225	345	285	347	267	440	360	414	260	530	377
	225 MG	2;4;6	292	224	415	347	346	256	549	459	430	323	636	529
	250 MZ	2	292	231	352	291	-	-	-	-	-	-	-	-
	250 ME	4;6	-	-	-	-	369	278	556	465	471	363	625	517
	250 MF	2	271	203	430	363	-	-	-	-	-	-	-	-
	280 SC	2;4;6	303	235	408	340	431	325	640	534	557	430	736	609
	280 SU	2;4	114	30	765	681	178	66	940	828	-	-	-	-
	280 SK	6	-	-	-	-	-	-	-	-	322	188	1030	896
280 MD	4	-	-	-	-	398	125	638	453	-	-	-	-	
315 SN	2;6	329	250	497	418	-	-	-	-	507	374	798	665	
315 SP	4	-	-	-	-	427	283	1072	928	-	-	-	-	
315 MP	2;4;6	146	62	740	656	379	236	1092	949	481	311	1250	1080	
315 MR	2;4;6	95	11	766	682	341	198	1132	988	341	198	1132	988	

Charges radiales

MONTAGE STANDARD

Charge radiale admissible sur le bout d'arbre principal, pour une durée de vie L10h des roulements de 25000 heures.

FR : Force Radiale

X : distance par rapport à l'épaulement de l'arbre

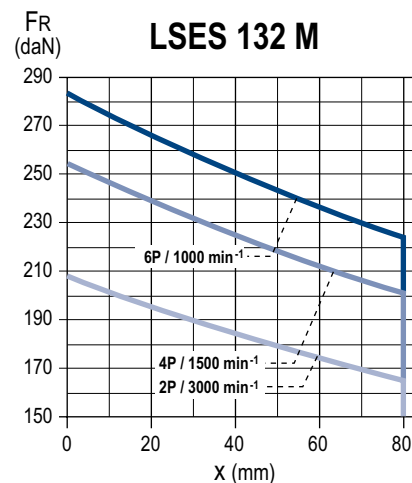
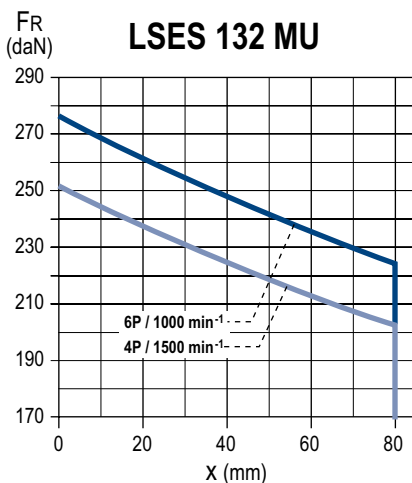
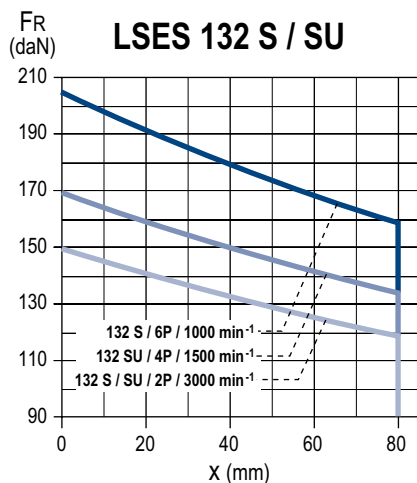
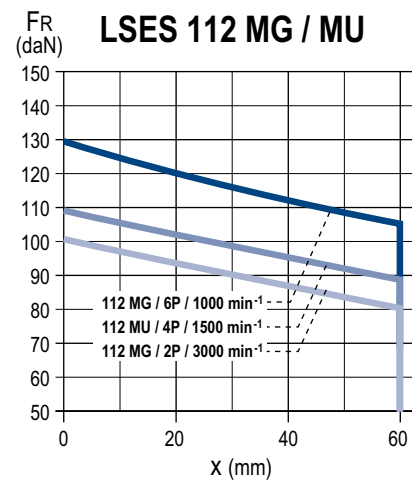
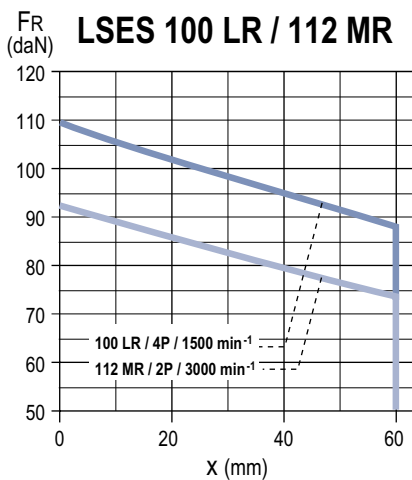
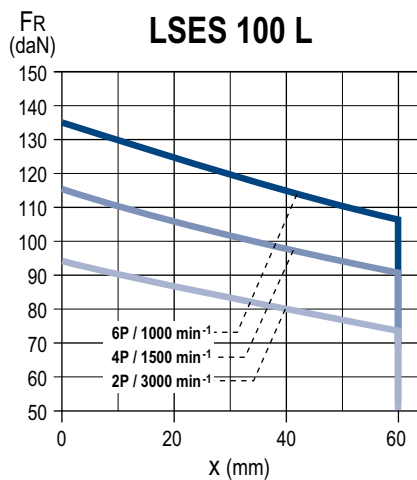
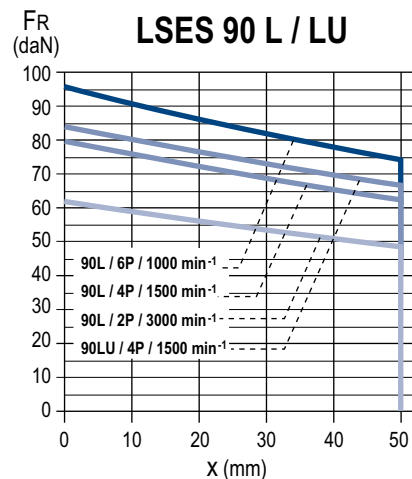
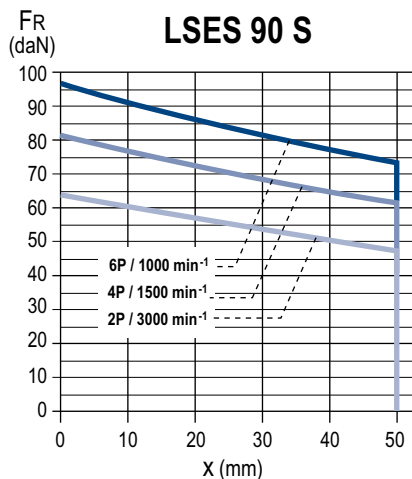
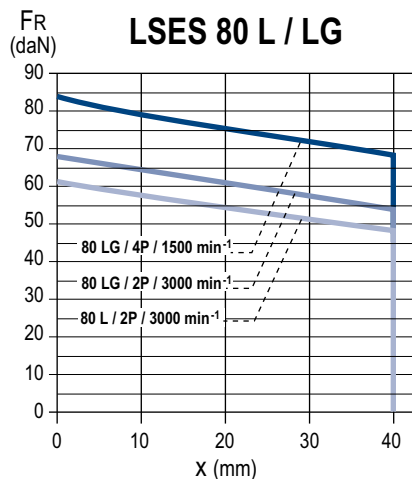

Charges radiales

MONTAGE STANDARD

Charge radiale admissible sur le bout d'arbre principal, pour une durée de vie L10h des roulements de 25000 heures.

FR : Force Radiale

X : distance par rapport à l'épaulement de l'arbre

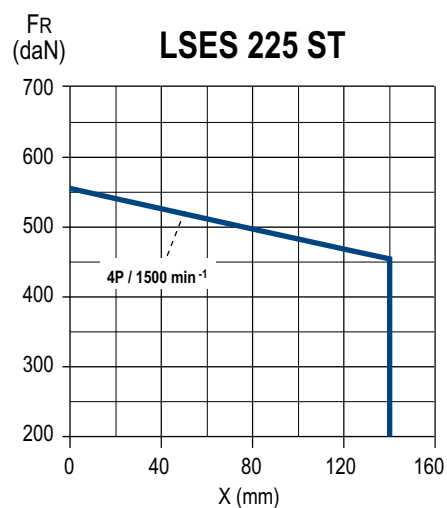
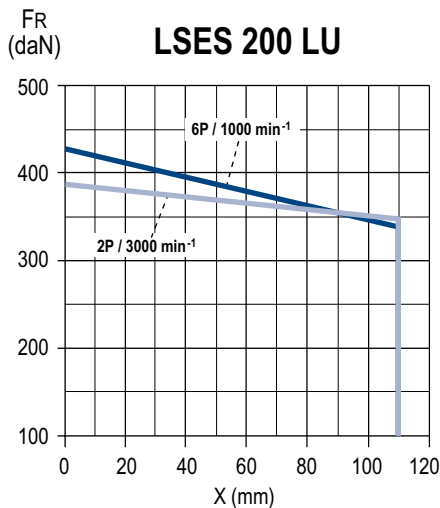
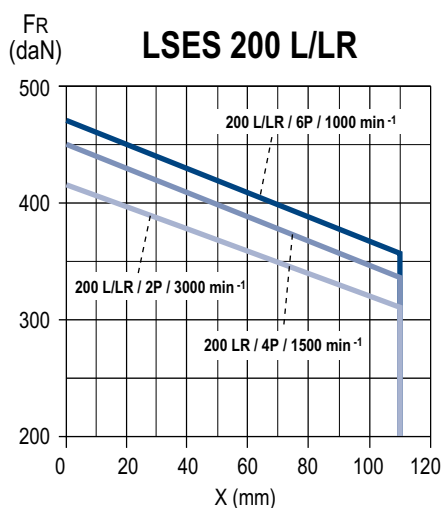
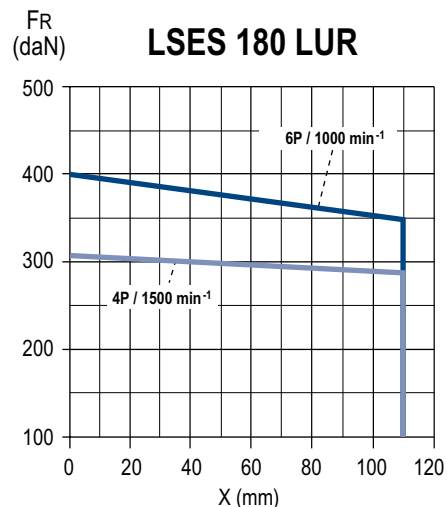
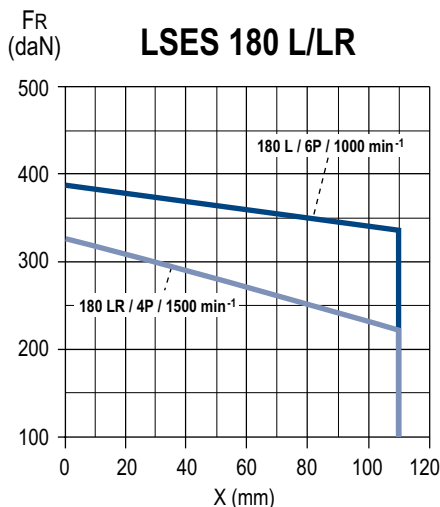
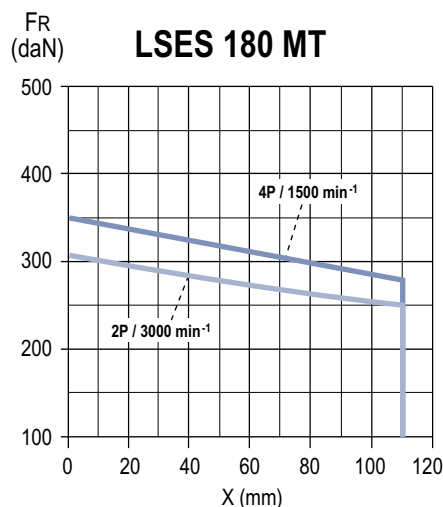
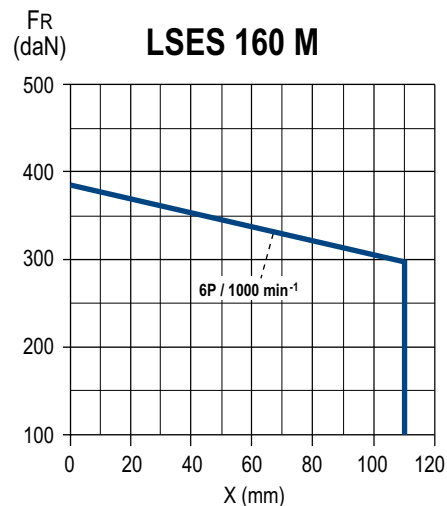
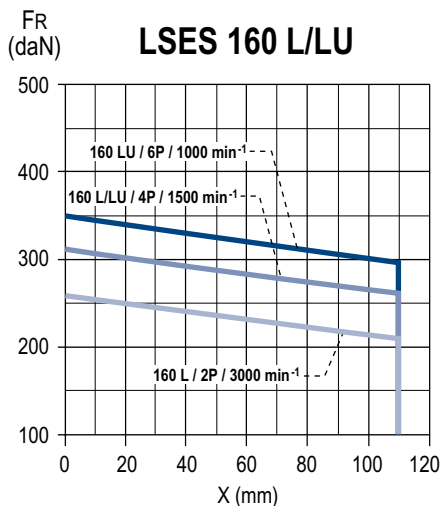
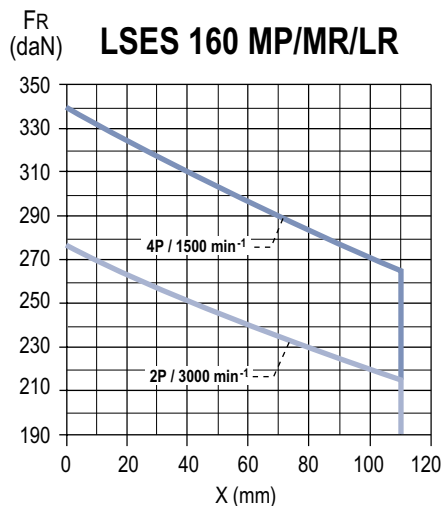

Charges radiales

MONTAGE STANDARD

Charge radiale admissible sur le bout d'arbre principal, pour une durée de vie L10h des roulements de 25000 heures.

FR : Force Radiale

X : distance par rapport à l'épaulement de l'arbre

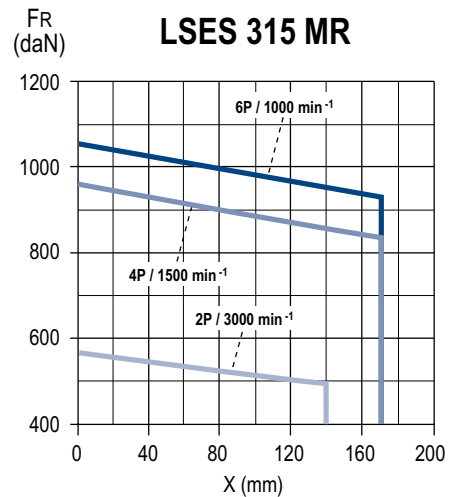
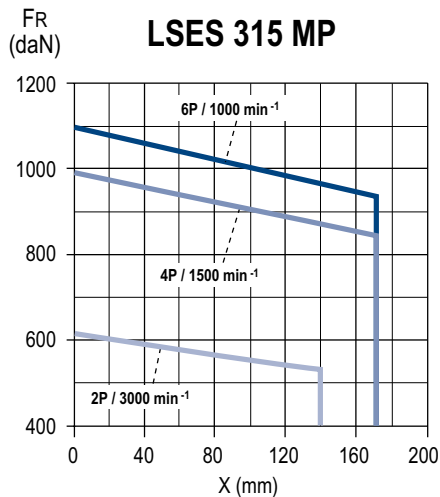
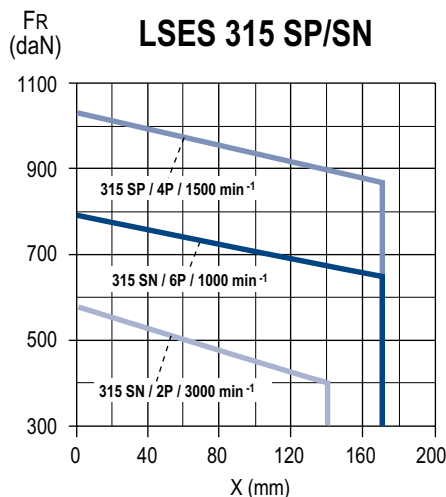
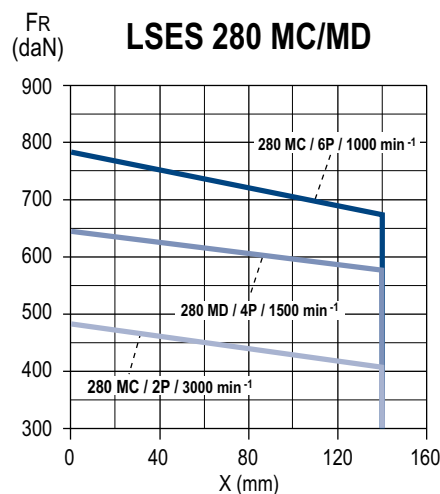
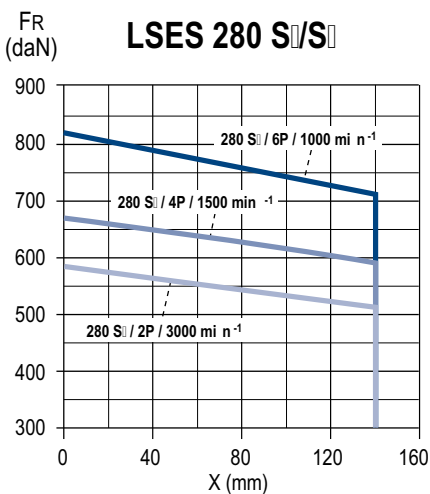
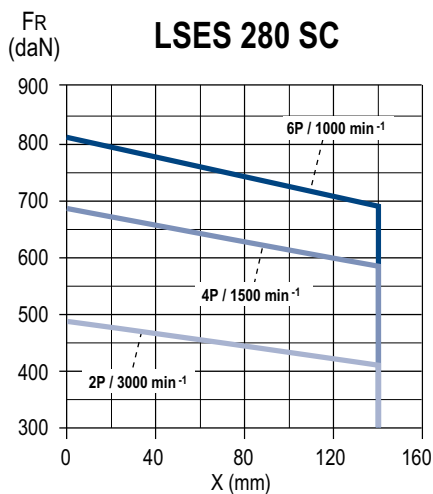
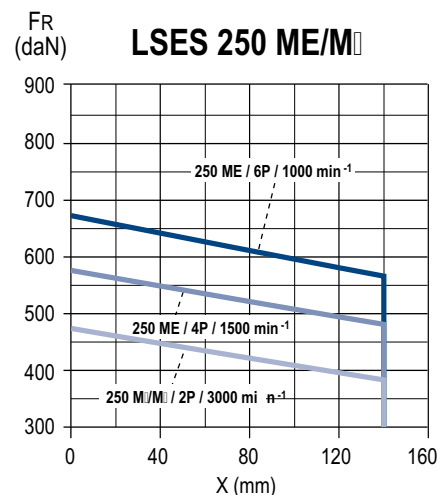
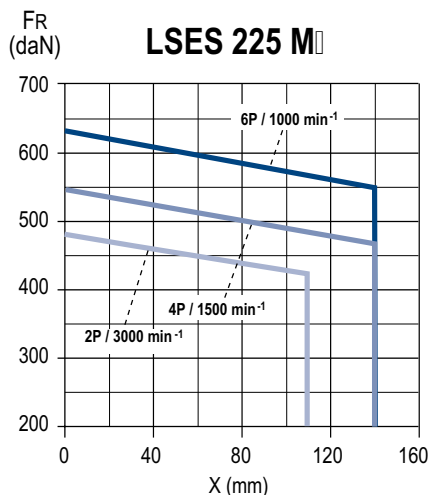
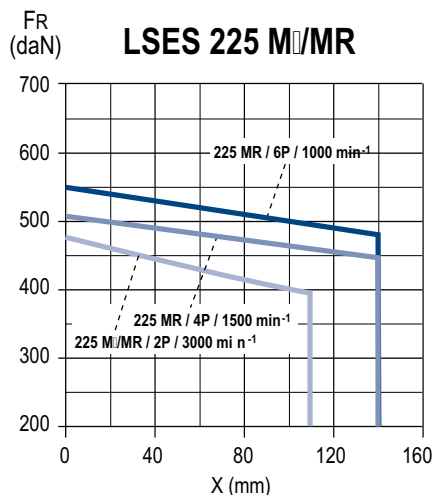

Charges radiales

MONTAGE SPÉCIAL

Type de roulements à rouleaux à l'avant

Série	Type	Polarité	Roulement arrière (N.D.E.)	Roulement avant (D.E.)
LSES	160 M	6	6210 C3	NU 309
	160 L/LU	4 ; 6		
	180 MT	4	6210 C3	NU 310
	180 LR	4		
	180 L	6	6212 C3	NU 310
	200 LR	4 ; 6	6312 C3	NU 312
	200 L	6	6214 C3	NU 312
	225 ST	4	6214 C3	NU 313
	225 MR	4 ; 6	6312 C3	NU 313
	250 ME	4 ; 6	6216 C3	NU 314
	280 SC	4 ; 6	6216 C3	NU 316
	280 MC	6		
	280 MD	4	6218 C3	NU 316
	315 SN	6	6218 C3	NU 317
	315 SP	4	6317 C3	NU 320
	315 MP/MR	4 ; 6	6317 C3	NU 320

Charges radiales

MONTAGE SPÉCIAL

Charge radiale admissible sur le bout d'arbre principal, pour une durée de vie L10h des roulements de 25000 heures.

FR : Force Radiale

X : distance par rapport à l'épaulement de l'arbre

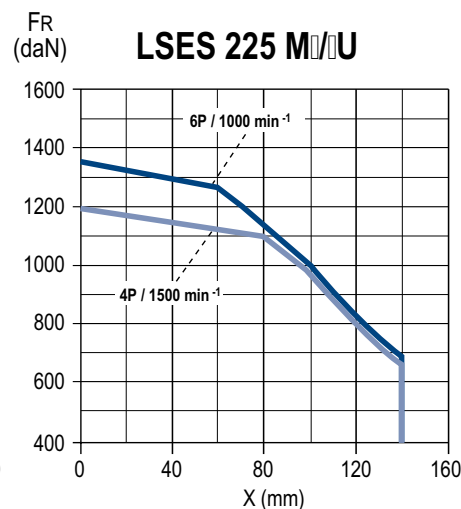
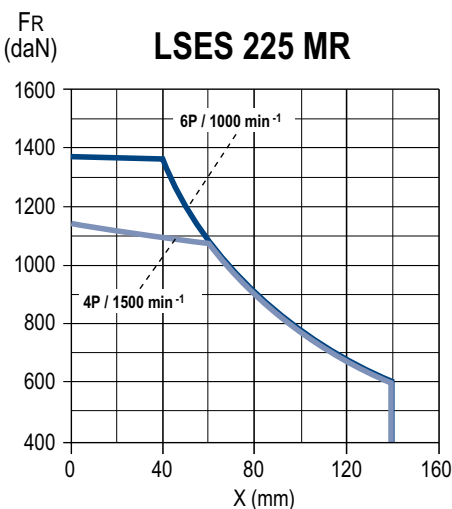
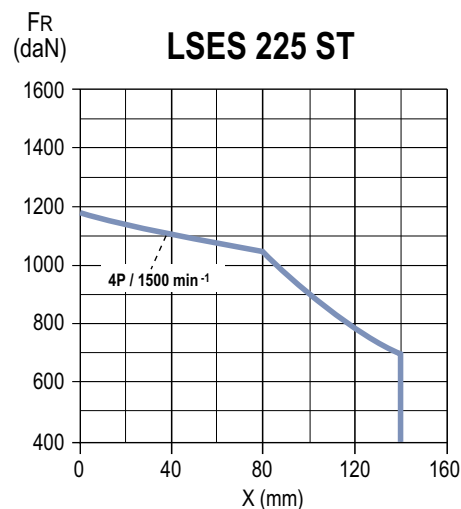
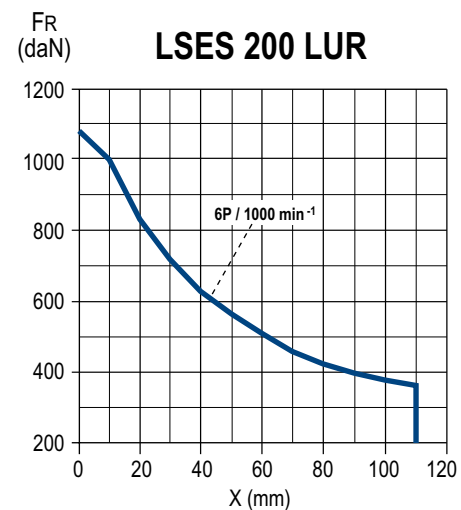
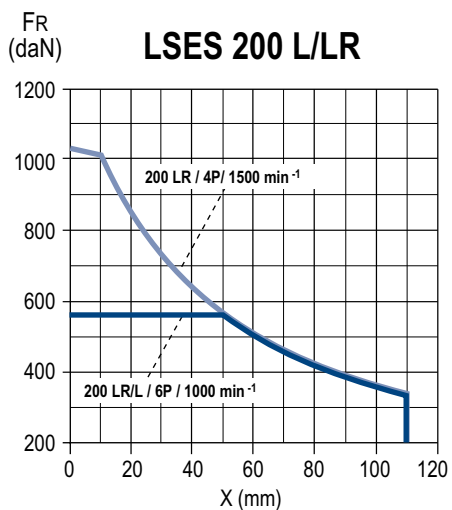
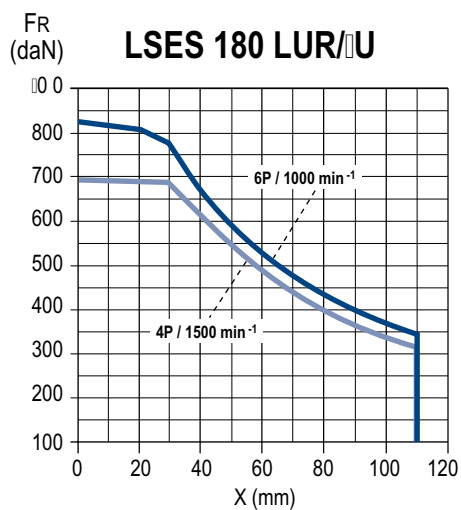
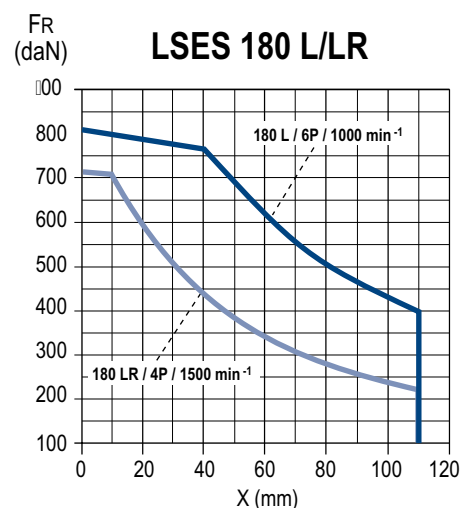
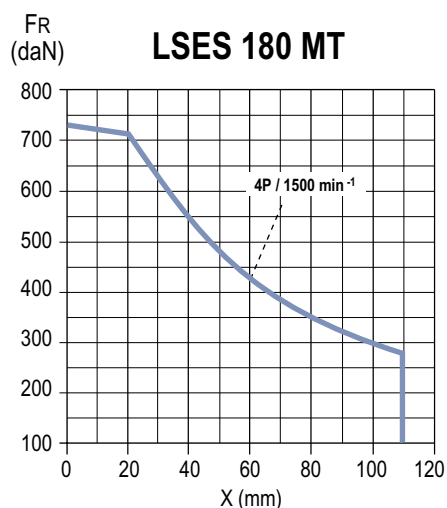
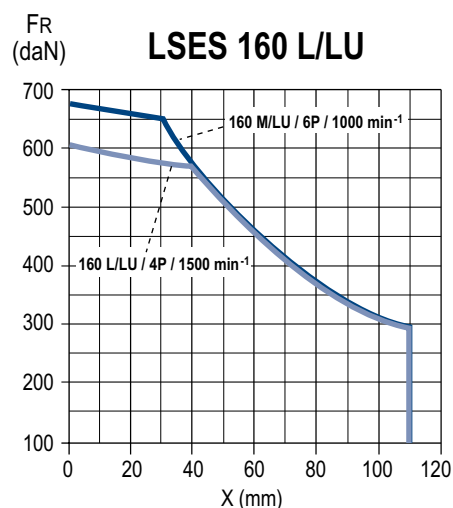

Charges radiales

MONTAGE SPÉCIAL

Charge radiale admissible sur le bout d'arbre principal, pour une durée de vie L10h des roulements de 25000 heures.

FR : Force Radiale

X : distance par rapport à l'épaulement de l'arbre

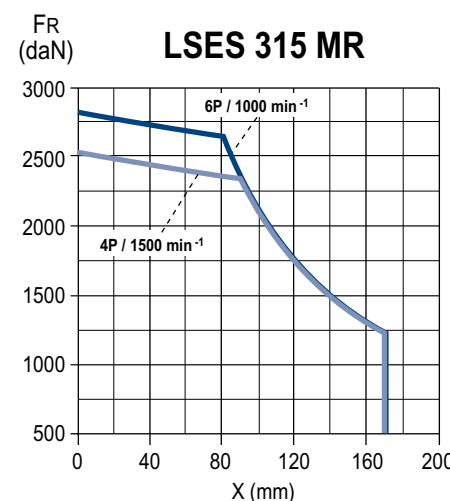
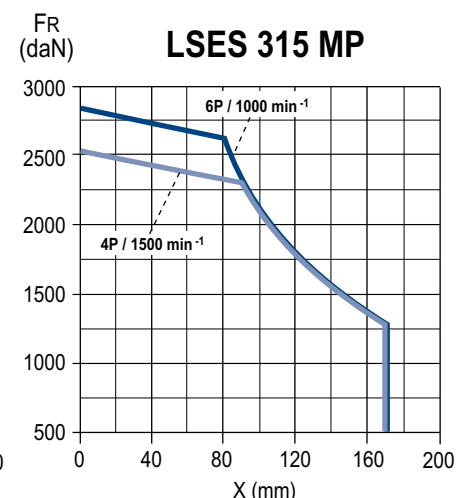
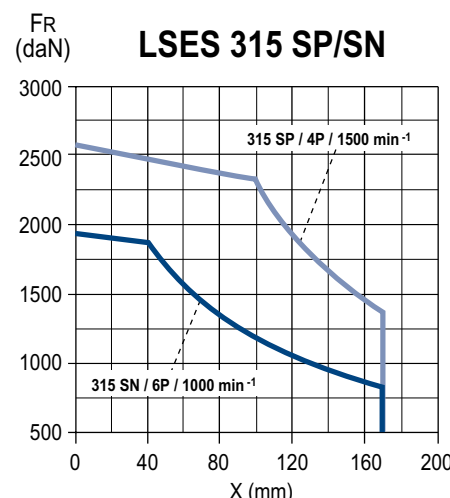
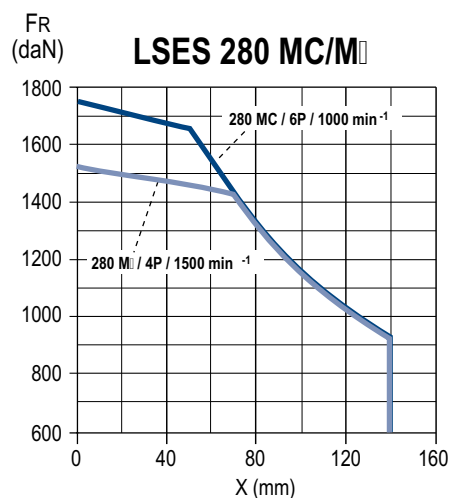
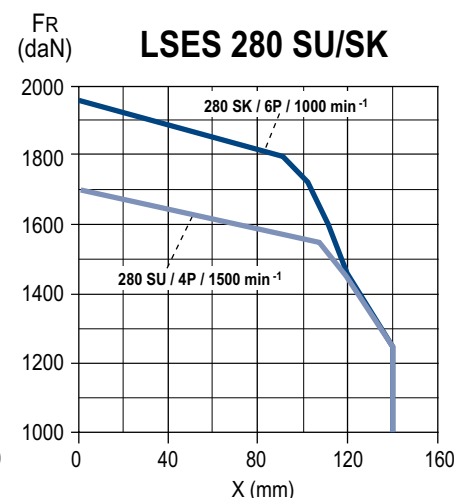
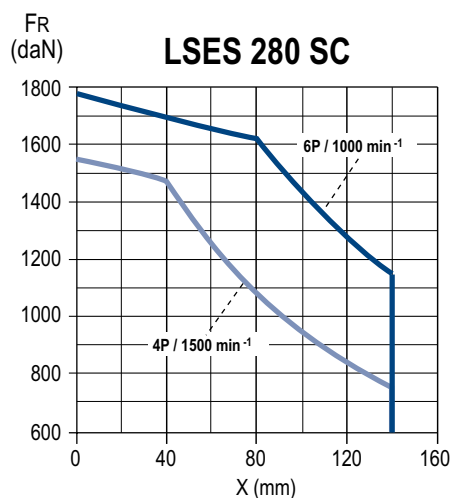
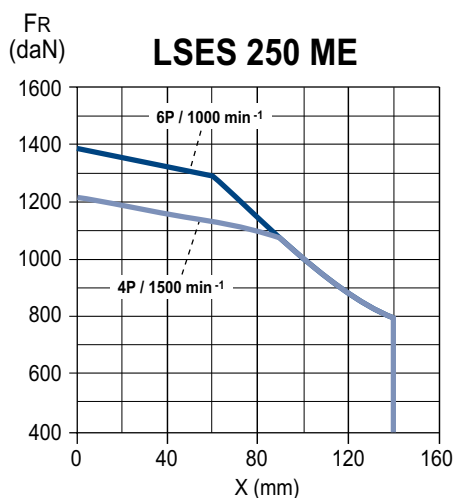

Raccordement au réseau

Tableau descriptif des boîtes à bornes pour tension nominale d'alimentation 400 V (Selon en 50262)

Série	Type	Polarité	Matériau de la boîte à bornes	Puissance + auxiliaires		
				Nombre de perçages	Diamètre de perçage	
LSES	80	2 ; 4 ; 6	Plastique	1 + 1 opercule	ISO M20 x 1,5	
	90	2 ; 4 ; 6				
	100	2 ; 4 ; 6				
	112	2 ; 4 ; 6				
	132*	2 ; 4 ; 6	Alliage d'aluminium	2	ISO M25 x 1,5	
	160*	2 ; 4 ; 6				
	180	2 ; 4 ; 6				
	200	2 ; 4 ; 6		3	2 ISO x M40 + 1 ISO x M16	
	225	2 ; 4 ; 6				
	250 MZ	2				2 ISO x M50 + 1 ISO x M16
	250 ME / 225 MG	2 ; 4 ; 6				
	280	2 ; 4 ; 6				
	315	2 ; 4 ; 6		0	Support plaque démontable non percée	

* En option, les deux perçages ISO M25 peuvent être remplacés par 1 ISO x M25 et 1 ISO x M32 (pour conformité à la norme DIN 42925).

PLANCHETTES À BORNES SENS DE ROTATION

Les moteurs standard sont équipés d'une planchette à 6 bornes conforme à la norme NFC 51 120, dont les repères sont conformes à la CEI 60034-8 (ou NFEN 60034-8).

Lorsque le moteur est alimenté en U1, V1, W1 ou 1U, 1V, 1W par un réseau direct L1, L2, L3, il tourne dans le sens horaire lorsqu'on est placé face au bout d'arbre.

En permutant l'alimentation de 2 phases, le sens de rotation sera inversé. (Il y a lieu de s'assurer que le moteur a été conçu pour les deux sens de rotation). Lorsque le moteur comporte des accessoires (protection thermique ou résistance de réchauffage), ceux-ci sont raccordés sur des dominos à vis par des fils repérés.

Couple de serrage sur les écrous des planchettes à bornes

Borne	M4	M5	M6	M8	M10	M12	M16
Couple N.m	2	3,2	5	10	20	35	65

Série LSES	Alimentation Réseau 400V		
	Couplage 230/400V		Couplage 400VD
	Polarité	Bornes	Bornes
80 à 112	2 ; 4 ; 6	M5	M5
132 S/SU	2 ; 4 ; 6	M5	M5
132 M/MP/MU	2 ; 4 ; 6	M6	M6
160	2 ; 4 ; 6	M6	M6
180 MT/L	2 ; 4 ; 6	M6	M6
180 LR	4	M8	M6
200 LR	2 ; 4 ; 6	M8	M6
200 L	2 ; 6	M8	M8
225 ST	4	M10	M8
225 MR	4	M10	M8
	6	M8	M8
250 ME	4 ; 6	M10	M8
250 MZ	2	M10	M8
280 SC	2	M12	M10
	4	M12	M8
	6	M10	M8
280 MC	2	M12	M10
	6	M10	M8
280 MD	4	M12	M10
315 SN	2	M16	M12
	6	M12	M10
315 SP	4	M16	M12
315 MP	2 ; 4 ; 6 (110 kW)	M16	M12
	6 (90 kW)	M12	M10
315 MR	2 ; 4 (160 kW)	M16	M12
	2 ; 4 (200 kW)	M16	M16
	6	M16	M12

Moteurs fermés carter aluminium LSES

Caractéristiques électriques

2 pôles - 3000 min⁻¹

IP55 - CLASSE F - ΔT80K - S1 - CLASSE IE2

Type	RÉSEAU 400 V 50 Hz												Moment d'inertie	Masse	Bruit	
	Puissance nominale	Vitesse nominale	Moment nominal	Intensité nominale	Facteur de puissance			Rendement CEI 60034-2-1 2007			Courant démarrage/ Courant nominal	Moment démarrage/ Moment nominal				Moment maximum/ Moment nominal
	P _N kW	N _N min ⁻¹	M _N N.m	I _{N(400V)} A	Cos φ			η			I _d / I _n	M _d /M _n				M _M /M _n
LSES 80 L	0,75	2860	2,5	1,7	0,85	0,77	0,66	78,6	78,8	77,2	6,0	2,4	3,0	0,00073	9,5	61
LSES 80 L	1,1	2845	3,7	2,3	0,85	0,78	0,64	79,7	80,9	79,2	7,0	2,8	3,4	0,00095	10,7	61
LSES 90 S	1,5	2860	5,0	3,2	0,84	0,76	0,62	81,7	82,3	80,6	7,8	3,4	4,5	0,00149	12,9	64
LSES 90 L	2,2	2870	7,2	4,5	0,84	0,76	0,63	83,7	83,7	81,6	8,7	4,0	4,1	0,00197	16,1	64
LSES 100 L	3	2870	10,0	5,9	0,87	0,81	0,69	84,8	85,5	84,4	8,5	4,0	4,0	0,00267	22,2	66
LSES 112 MR	4	2864	13,4	7,9	0,85	0,79	0,66	86,2	86,9	86,0	8,6	4,2	3,7	0,00323	26,5	66
LSES 132 S	5,5	2923	17,9	10,0	0,90	0,86	0,76	88,1	88,9	88,4	8,3	2,5	3,5	0,00881	35	72
LSES 132 SU	7,5	2923	24,1	13,3	0,91	0,88	0,79	88,1	88,9	88,9	8,6	2,7	3,1	0,01096	41	72
LSES 160 MP	11	2927	35,9	21,2	0,84	0,77	0,66	89,6	90,1	89,4	8,3	3,6	4,6	0,01940	63	72
LSES 160 MR	15	2928	49,2	27,2	0,89	0,84	0,75	90,4	91,4	91,3	9,0	2,7	3,8	0,02560	75	72
LSES 160 L	18,5	2944	60,1	32,9	0,89	0,86	0,79	91,5	91,9	91,4	8,4	2,9	3,0	0,05000	101	72
LSES 180 MT	22	2938	71,9	38,9	0,89	0,87	0,80	91,8	92,3	91,9	8,4	2,7	3,2	0,06000	105	69
LSES 200 LR	30	2952	97,3	51,2	0,92	0,90	0,85	92,3	92,7	92,1	8,6	3,0	3,5	0,10000	155	77
LSES 200 L	37	2943	119	64,8	0,89	0,87	0,81	92,6	93,1	92,7	7,1	2,2	2,5	0,12000	182	73
LSES 225 MT	45	2953	145	79,5	0,88	0,85	0,78	93,1	93,4	92,8	7,9	3,0	3,4	0,14000	203	73
LSES 250MZ	55	2950	179	95,7	0,89	0,86	0,80	93,5	93,8	93,4	7,9	3,0	3,3	0,17000	238	76
LSES 280 SC	75	2967	241	128	0,90	0,88	0,82	94,3	94,5	93,9	8,2	2,7	3,0	0,36000	340	81
LSES 280 MC	90	2969	287	153	0,90	0,88	0,82	94,6	94,8	94,3	8,4	2,8	3,4	0,43000	370	80
LSES 315 SN	110	2964	353	185	0,91	0,90	0,86	94,4	94,9	94,7	8,3	2,8	3,3	0,55000	447	80
LSES 315 MP	132	2976	425	223	0,89	0,88	0,83	94,9	94,7	93,7	7,6	2,8	3,0	1,67000	718	84
LSES 315 MR	160	2975	512	270	0,90	0,89	0,85	94,9	94,8	94,0	7,6	2,9	3,1	1,97000	823	83
LSES 315 MR	200	2982	641	348	0,88	0,83	0,75	95,3	94,8	93,4	8,7	3,8	3,9	2,05000	849	85

PUISSANCES HORS NORMES

Type	Puissance nominale	Vitesse nominale	Moment nominal	Intensité nominale	Facteur de puissance			Rendement CEI 60034-2-1 2007			Courant démarrage/ Courant nominal	Moment démarrage/ Moment nominal	Moment maximum/ Moment nominal	Moment d'inertie	Masse	Bruit
	P _N kW	N _N min ⁻¹	M _N N.m	I _{N(400V)} A	Cos φ			η			I _d / I _n	M _d /M _n	M _M /M _n			
					4/4	3/4	2/4	4/4	3/4	2/4						
LSES 71 LG	0,75	2825	2,5	1,7	0,83	0,76	0,64	77,7	77,7	74,8	6,4	3,4	3,4	0,000692	7,5	62
LSES 80 LG	1,5	2860	5,0	3,2	0,87	0,76	0,62	81,7	82,3	80,6	7,8	3,4	4,5	0,00150	13	64
LSES 90 L	1,8	2874	6	3,6	0,87	0,81	0,69	83,3	83,5	81,9	8,6	4,3	4,3	0,00169	14,5	64
LSES 100 L	3,7	2867	12	7,5	0,83	0,76	0,65	85,7	85,8	84,4	8,8	4,2	3,6	0,00291	24	66
LSES 112 MG	5,5	2922	17,9	8,3	0,91	0,87	0,79	87,4	88,2	87,6	8,3	2,5	3,5	0,00855	33	72
LSES 132 M	9	2925	29,2	17,7	0,82	0,75	0,63	89,5	89,8	89,2	8,0	3,5	3,6	0,0164	50	72
LSES 132 M	11	2927	35,9	21,2	0,84	0,77	0,66	89,6	90,1	89,4	8,3	3,6	4,6	0,0194	55	72
LSES 200 LR	40	2963	129,0	72,6	0,86	0,81	0,70	92,6	92,2	90,7	10,7	3,9	4,6	0,10	170	73
LSES 200 LU	55	2963	179	95,7	0,89	0,86	0,80	93,5	93,8	93,4	7,9	3,0	3,3	0,17	225	73
LSES 225 MR	55	2950	179	95,7	0,89	0,86	0,80	93,5	93,8	93,4	7,9	3,0	3,3	0,17	230	73
LSES 225 MG	90	2968	287	153	0,90	0,88	0,82	94,6	94,8	94,3	8,4	2,8	3,4	0,43	355	73
LSES 250 MF	105	2965	338,0	175,0	0,92	0,90	0,85	94,6	95,0	94,7	8,6	2,8	3,2	0,45	430	76
LSES 280 SU	160	2975	512	270	0,90	0,89	0,85	94,9	94,8	94,0	7,6	2,9	3,1	1,97	805	81

Moteurs fermés carter aluminium LSES

Caractéristiques électriques

4 pôles - 1500 min⁻¹

IP55 - CLASSE F - ΔT80K - S1 - CLASSE IE2

Type	RÉSEAU 400 V 50 Hz												Moment d'inertie J kg.m ²	Masse IM B3 kg	Bruit LP db(A)	
	Puissance nominale P _N kW	Vitesse nominale N _N min ⁻¹	Moment nominal M _N N.m	Intensité nominale I _{N(400V)} A	Facteur de puissance Cos φ			Rendement CEI 60034-2-1 2007 η			Courant démarrage/ Courant nominal I _d / I _n	Moment démarrage/ Moment nominal M _d /M _n				Moment maximum/ Moment nominal M _M /M _n
	4/4	3/4	2/4	4/4	3/4	2/4	4/4	3/4	2/4	I _d / I _n	M _d /M _n	M _M /M _n				
LSES 80 LG	0,75	1445	5,0	1,7	0,77	0,69	0,55	80,1	80,8	79,0	5,6	1,8	2,6	0,00261	11,7	47
LSES 90 S	1,1	1435	7,5	2,4	0,82	0,75	0,62	81,5	83,3	83,0	5,4	1,9	2,5	0,00298	12,2	48
LSES 90 L	1,5	1445	9,9	3,2	0,80	0,71	0,55	83,0	83,9	82,4	5,5	1,9	2,4	0,00374	14,6	48
LSES 100 L	2,2	1440	14,6	4,6	0,82	0,74	0,63	84,7	85,9	86,1	6,3	2,3	2,2	0,00531	21,3	48
LSES 100 LR	3	1439	19,9	6,5	0,78	0,72	0,58	85,5	86,7	86,4	7,1	3,0	4,1	0,00665	25,7	48
LSES 112 MU	4	1455	26,3	8,4	0,79	0,71	0,57	87,0	87,9	87,5	7,2	2,5	3,2	0,0129	35	49
LSES 132 SU	5,5	1455	35,9	11,9	0,76	0,67	0,53	87,7	88,4	87,5	7,2	2,6	3,7	0,0157	42	49
LSES 132 M	7,5	1458	48,6	14,6	0,83	0,76	0,63	88,9	89,8	89,3	8,0	2,9	3,9	0,0252	57	62
LSES 160 MR	11	1459	72,2	21,2	0,83	0,78	0,66	90,1	90,9	90,5	8,2	3,3	4,0	0,035	77	62
LSES 160 L	15	1457	97,9	28,2	0,84	0,80	0,69	90,8	91,8	92,1	7,4	2,2	3,1	0,07	91	62
LSES 180 MT	18,5	1458	121	35,1	0,83	0,78	0,66	91,4	92,1	92,1	7,6	2,9	3,6	0,08	103	64
LSES 180 LR	22	1458	144	41,0	0,84	0,79	0,67	91,8	92,5	92,5	7,8	2,8	3,3	0,09	115	64
LSES 200 LR	30	1463	196	56,5	0,83	0,78	0,67	92,4	92,9	92,5	7,0	2,8	2,8	0,16	164	69
LSES 225 ST	37	1469	240	69,7	0,82	0,78	0,68	92,9	93,7	93,8	6,3	2,7	2,7	0,23	205	64
LSES 225 MR	45	1471	292	84,1	0,83	0,79	0,68	93,3	93,9	93,8	6,9	2,3	2,4	0,29	235	64
LSES 250 ME	55	1482	355	102	0,84	0,79	0,69	94,1	94,4	93,9	7,4	2,6	2,7	0,65	328	69
LSES 280 SC	75	1482	483	139	0,83	0,78	0,67	94,5	94,6	94,0	8,8	2,4	2,9	0,86	392	70
LSES 280 MD	90	1481	582	166	0,83	0,78	0,68	94,6	94,8	94,3	7,9	3,4	3,7	1,03	455	69
LSES 315 SP	110	1488	706	204	0,82	0,78	0,67	94,5	94,1	92,8	7,9	3,1	3,4	2,32	670	76
LSES 315 MP	132	1486	855	238	0,85	0,81	0,72	95,4	95,2	94,3	7,9	3,1	3,4	2,79	758	70
LSES 315 MR	160	1484	1027	288	0,84	0,80	0,72	95,2	95,2	94,5	7,5	2,8	2,9	3,25	850	77
LSES 315 MR*	200	1484	1295	361	0,84	0,79	0,68	95,7	95,8	95,2	7,6	2,8	3,0	3,25	850	77

* Echauffement classe F

PUISSANCES HORS NORMES

Type	Puissance nominale P _N kW	Vitesse nominale N _N min ⁻¹	Moment nominal M _N N.m	Intensité nominale I _{N(400V)} A	Facteur de puissance Cos φ			Rendement CEI 60034-2-1 2007 η			Courant démarrage/ Courant nominal I _d / I _n	Moment démarrage/ Moment nominal M _d /M _n	Moment maximum/ Moment nominal M _M /M _n	Moment d'inertie J kg.m ²	Masse IM B3 kg	Bruit LP db(A)
	4/4	3/4	2/4	4/4	3/4	2/4	4/4	3/4	2/4	I _d / I _n	M _d /M _n	M _M /M _n				
	LSES 80 LG	0,9	1437	6,0	2,1	0,83	0,74	0,60	80,0	81,7	80,0	5,5	1,9			
LSES 80 LG	1,1	1435	7,5	2,4	0,82	0,75	0,62	81,5	83,3	83,0	6,2	2,4	2,8	0,00374	12,7	47
LSES 90 LU	1,8	1442	12,4	3,8	0,81	0,72	0,57	83,9	84,4	82,8	6,6	2,6	2,3	0,0043	19	48
LSES 132 MU	9	1462	58,9	17,4	0,83	0,77	0,66	89,8	90,5	89,9	8,0	3,3	3,7	0,0293	68	62
LSES 160LU	18,5	1458	121	35,1	0,83	0,78	0,66	91,4	92,1	92,1	7,6	2,9	3,6	0,08	98	62
LSES 180LUR	30	1463	196	56,5	0,83	0,78	0,67	92,4	92,9	92,5	7,0	2,8	2,8	0,16	160	69
LSES 225 MG	70	1482	451	127	0,84	0,79	0,68	94,4	94,4	93,6	8,8	2,0	2,9	0,85	380	69
LSES 280 SU	145	1487	937	261	0,84	0,79	0,69	95,4	95,1	93,9	9,0	3,3	3,4	3,11	800	70

Moteurs fermés carter aluminium LSES

Caractéristiques électriques

6 pôles - 1000 min⁻¹

IP55 - CLASSE F - ΔT80K - S1 - CLASSE IE2

Type	RÉSEAU 400 V 50 Hz												Moment d'inertie	Masse	Bruit	
	Puissance nominale	Vitesse nominale	Moment nominal	Intensité nominale	Facteur de puissance			Rendement CEI 60034-2-1 2007			Courant démarrage/ Courant nominal	Moment démarrage/ Moment nominal				Moment maximum/ Moment nominal
	P _N kW	N _N min ⁻¹	M _N N.m	I _{N(400V)} A	Cos φ			η			Id / In	Md/Mn				M _M /Mn
LSES 90 S	0,75	953	7,6	2,1	0,68	0,59	0,46	76,6	77,1	74,4	4,1	1,6	2,1	0,00319	14	51
LSES 90 L	1,1	955	11,0	3,0	0,67	0,58	0,45	79,1	79,5	77,4	4,8	2,0	3,1	0,0044	16,6	51
LSES 100 L	1,5	957	14,9	4,0	0,66	0,58	0,45	80,5	81,1	79,0	4,7	2,0	2,2	0,00587	22,1	50
LSES 112 MG	2,2	957	20,9	5,0	0,73	0,65	0,51	82,2	83,3	82,0	5,3	1,6	2,4	0,011	28	51
LSES 132 S	3	962	29,1	7,0	0,72	0,64	0,50	83,8	84,5	83,1	6,2	2,2	3,1	0,0154	38	55
LSES 132 M	4	963	39,4	9,0	0,75	0,68	0,56	85,2	86,7	86,4	5,7	2,0	2,6	0,0249	48	55
LSES 132 MU	5,5	963	55,0	12,9	0,72	0,66	0,54	86,4	87,4	86,9	5,6	2,5	2,8	0,0364	63	55
LSES 160 M	7,5	970	73,30	15,5	0,80	0,76	0,65	87,2	88,3	88,3	5,0	1,4	2,1	0,09	82	56
LSES 160 LU	11	970	108	23,0	0,79	0,74	0,62	88,7	89,3	88,9	5,4	1,7	2,5	0,13	98	56
LSES 180 L	15	973	148	30,1	0,80	0,74	0,63	90,0	90,9	90,7	6,9	2,5	3,1	0,19	134	60
LSES 200 LR	18,5	973	182	36,6	0,81	0,76	0,66	90,5	91,5	91,6	6,9	2,4	2,8	0,25	165	63
LSES 200 L	22	975	215	43,6	0,80	0,75	0,65	91,3	92,0	91,9	6,8	2,3	2,9	0,3	187	62
LSES 225 MR	30	977	293	62,5	0,75	0,70	0,59	91,8	92,2	91,6	7,2	2,8	3,1	0,4	234	63
LSES 250 ME	37	983	358	67,8	0,85	0,81	0,72	92,7	93,1	92,6	6,0	2,0	2,3	0,72	286	65
LSES 280 SC	45	982	439	85,5	0,82	0,78	0,67	93,0	93,5	93,3	6,1	2,0	2,5	0,83	312	65
LSES 280 MC	55	982	536	103	0,82	0,78	0,67	93,4	93,7	93,1	6,5	2,4	2,8	1,03	354	65
LSES 315 SN	75	982	729	136	0,85	0,82	0,74	93,7	94,3	94,1	6,5	2,4	2,5	1,4	460	65
LSES 315 MP	90	986	872	168	0,82	0,79	0,71	94,1	94,5	94,2	6,0	1,8	2,4	2,93	642	69
LSES 315 MP	110	988	1062	209	0,80	0,76	0,66	94,6	94,8	94,1	6,5	2,4	2,6	3,54	718	74
LSES 315 MR	132	987	1278	248	0,81	0,77	0,67	94,7	95,0	94,7	6,6	2,5	2,5	4,2	840	68

PUISSANCES HORS NORMES

Type	Puissance nominale	Vitesse nominale	Moment nominal	Intensité nominale	Facteur de puissance			Rendement CEI 60034-2-1 2007			Courant démarrage/ Courant nominal	Moment démarrage/ Moment nominal	Moment maximum/ Moment nominal	Moment d'inertie	Masse	Bruit
	P _N kW	N _N min ⁻¹	M _N N.m	I _{N(400V)} A	Cos φ			η			Id / In	Md/Mn	M _M /Mn			
					4/4	3/4	2/4	4/4	3/4	2/4						
LSES 180 LUR	18,5	973	182	36,6	0,81	0,76	0,66	90,5	91,5	91,6	6,9	2,4	2,8	0,25	162	60
LSES 200 LU	27	978	263,0	55,0	0,77	0,76	0,60	91,6	91,6	90,7	6,7	2,6	2,8	0,39	220	63
LSES 225 MG	45	982	439	85,5	0,82	0,78	0,67	93,0	93,5	93,3	6,1	2,0	2,5	0,83	300	63
LSES 280 SK	100	988	966,0	195,0	0,79	0,73	0,60	94,5	94,4	93,5	6,6	2,4	2,8	3,27	650	65

Bouts d'arbre

Dimensions en millimètres

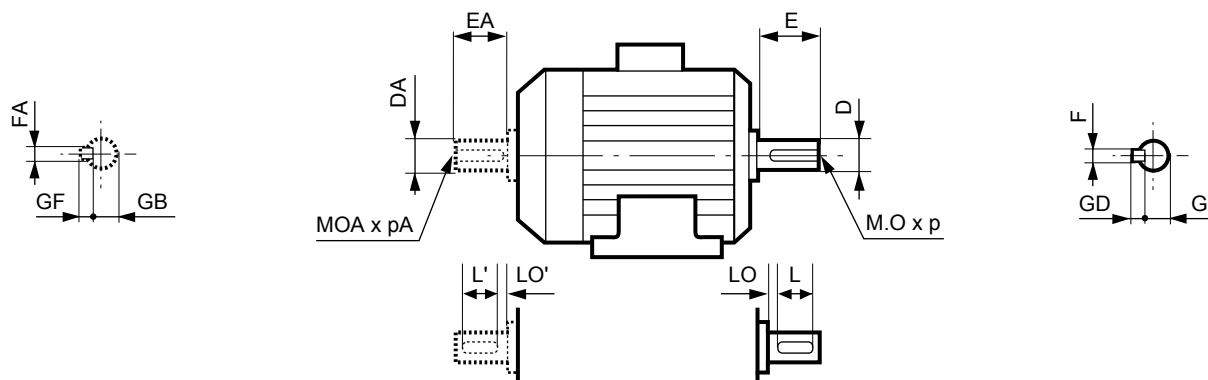

Type	Bouts d'arbre principal																	
	4 et 6 pôles									2 pôles								
	F	GD	D	G	E	O	p	L	LO	F	GD	D	G	E	O	p	L	LO
LSES 80 L/LG	6	6	19j6	15,5	40	6	16	30	6	6	6	19j6	15,5	40	6	16	30	6
LSES 90 S/L	8	7	24j6	20	50	8	19	40	6	8	7	24j6	20	50	8	19	40	6
LSES 100 L/LR	8	7	28j6	24	60	10	22	50	6	8	7	28j6	24	60	10	22	50	6
LSES 112 MR/MG/MU	8	7	28j6	24	60	10	22	50	6	8	7	28j6	24	60	10	22	50	6
LSES 132 S/SU/M/MU	10	8	38k6	33	80	12	28	63	10	10	8	38k6	33	80	12	28	63	10
LSES 160 MP/MR/LR/M/L/LU	12	8	42k6	37	110	16	36	100	6	12	8	42k6	37	110	16	36	100	6
LSES 180 MT/L/LR	14	9	48k6	42,5	110	16	36	98	12	14	9	48k6	42,5	110	16	36	98	12
LSES 200 L/LR/LU	16	10	55m6	49	110	20	42	97	13	16	10	55m6	49	110	20	42	97	13
LSES 225 ST/MR/MT/MG	18	11	60m6	53	140	20	42	126	14	18	11	60m6	53	140	20	42	97	13
LSES 250 ME/MZ	18	11	65m6	58	140	20	42	126	14	18	11	65m6	53	140	20	42	126	14
LSES 280 SC/MF/MC/MD/SU/SK	20	12	75m6	67,5	140	20	42	125	15	18	11	65m6	58	140	20	42	125	14
LSES 315 SN/SP/MP/MR	22	14	80m6	71	170	20	42	155	15	18	11	65m6	58	140	20	42	126	14

Type	Bouts d'arbre secondaire																	
	4 et 6 pôles									2 pôles								
	FA	GF	DA	GB	EA	OA	pA	L'	LO'	FA	GF	DA	GB	EA	OA	pA	L'	LO'
LSES 80 L/LG	5	5	14j6	11	30	5	15	25	3,5	5	5	14j6	11	30	5	15	25	3,5
LSES 90 S/L	6	6	19j6	15,5	40	6	16	30	6	6	6	19j6	15,5	40	6	16	30	6
LSES 100 L/LR	8	7	24j6	20	50	8	19	40	6	8	7	24j6	20	50	8	19	40	6
LSES 112 MR/MG/MU	8	7	24j6	20	50	8	19	40	6	8	7	24j6	20	50	8	19	40	6
LSES 132 S/SU/M/MU	8	7	28k6	24	60	10	22	50	6	8	7	28k6	24	60	10	22	50	6
LSES 160 MP/MR/LR	12	8	38k6	37	80	16	36	100	6	12	8	38k6	37	80	16	36	100	6
LSES 160 M/L/LU	12	8	42k6	37	110	16	36	100	6	12	8	42k6	37	110	16	36	100	6
LSES 180 MT/L/LR	14	9	48k6	42,5	110	16	36	98	12	14	9	48k6	42,5	110	16	36	98	12
LSES 200 L/LR/LU	16	10	55m6	49	110	20	42	97	13	16	10	55m6	49	110	20	42	97	13
LSES 225 ST/MR/MT/MG	18	11	60m6	53	140	20	42	126	14	18	11	60m6	53	140	20	42	97	13
LSES 250 ME/MZ	18	11	60m6	53	140	20	42	126	14	18	11	60m6	53	140	20	42	126	14
LSES 280 SC/MF/MC/MD/SU/SK	18	11	65m6	58	140	20	42	126	14	18	11	65m6	58	140	20	42	126	14
LSES 315 SN	20	12	75m6	67,5	140	20	42	125	15	18	11	65m6	58	140	20	42	125	14
LSES 315 SP/MP/MR	22	14	80m6	71	170	24	42	155	15	18	11	65m6	58	140	20	42	126	14

Pattes de fixation IM 1001 (IM B3)

Dimensions en millimètres

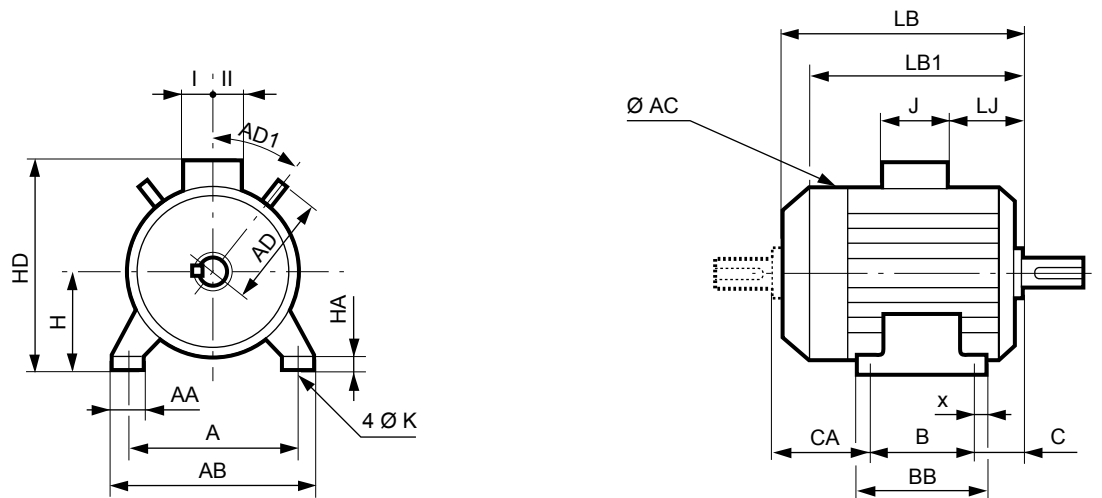

Type	Dimensions principales																				
	A	AB	B	BB	C	X	AA	K	HA	H	AC*	HD	LB	LB1**	LJ	J	I	II	AD	AD1	CA
LSES 80 L	125	157	100	120	50	10	29	10	10	80	170	205	215	177	25,5	86	43	43	-	-	68
LSES 80 LG	125	157	100	125	50	14	31	10	10	80	185	215	247	204	25,5	86	43	43	-	-	99
LSES 90 S	140	172	100	120	56	10	37	10	11	90	190	225	217,5	177	25,5	86	43	43	-	-	66
LSES 90 L	140	172	125	162	56	28	39	10	11	90	190	225	244,5	204	25,5	86	43	43	-	-	68
LSES 100 L	160	196	140	165	63	12	40	12	13	100	200	240	290	250	26,5	86	43	43	118	45	93
LSES 100 LR	160	196	140	165	63	12	40	12	13	100	200	240	309	264	26,5	86	43	43	118	45	111
LSES 112 MR	190	220	140	165	70	13	45	12	14	112	200	252	309	264	26,5	86	43	43	118	45	104
LSES 112 MU	190	220	140	165	70	12	52	12	14	112	235	261	333	288	35,5	86	43	43	-	-	130
LSES 112 MG	190	220	140	165	70	12	52	12	14	112	235	261	315	265	35,5	86	43	43	-	-	110
LSES 132 S	216	250	140	170	89	16	42	12	16	132	220	304	350	306	32,5	126	63	63	130	45	128
LSES 132 SU	216	250	140	170	89	16	42	12	16	132	220	304	377	329	32,5	126	63	63	130	45	152
LSES 132 M	216	250	178	208	89	15	50	12	15	132	265	322	385	327	17	126	63	63	140	45	126
LSES 132 MU	216	250	178	208	89	15	50	12	15	132	265	322	412	351	17	126	63	63	140	45	148
LSES 160 MP	254	294	210	294	108	20	64	14,5	25	160	264	350	468	407	58,5	126	63	63	155	45	154
LSES 160 MR	254	294	210	294	108	20	64	14,5	25	160	264	350	495	440	58,5	126	63	63	155	45	138
LSES 160 M	254	294	254	294	108	20	60	14,5	25	160	312	395	495	435	42,75	135	88	64	-	-	182
LSES 160 L	254	294	254	294	108	20	60	14,5	25	160	312	395	495	435	42,75	135	88	64	-	-	138
LSES 160 LU	254	294	254	294	108	20	60	14,5	25	160	312	395	510	450	42,75	135	88	64	-	-	153
LSES 180 MT	279	324	241	316	121	20	79	14,5	28	180	312	428	495	435	54,75	186	112	98	-	-	138
LSES 180 LR	279	324	279	316	121	20	79	14,5	28	180	312	428	520	450	54,75	186	112	98	-	-	125
LSES 180 L	279	339	279	329	121	25	86	14,5	25	180	350	436	552	481	63,5	186	112	98	-	-	159
LSES 200 LR	318	378	305	365	133	30	108	18,5	30	200	350	456	620	539	69,5	186	112	98	-	-	194
LSES 200 L	318	388	305	375	133	35	103	18,5	36	200	390	476	621	539	77	186	112	98	-	-	194
LSES 200 LU	318	388	305	375	133	35	103	18,5	36	200	390	476	669	587	77	186	112	98	-	-	194
LSES 225 ST	356	431	286	386	149	50	127	18,5	36	225	390	535	627,5	545	61	231	119	142	-	-	203
LSES 225 MT	356	431	311	386	149	50	127	18,5	36	225	390	535	627,5	545	61	231	119	142	-	-	178
LSES 225 MR	356	431	311	386	149	50	127	18,5	36	225	390	535	675,5	593	61	231	119	142	-	-	228
LSES 225 MG	356	420	311	375	142	30	65	18,5	30	225	479	630	810	727,5	68	292	151	181	-	-	360
LSES 250 MZ	406	470	349	449	167,5	70	150	24	47	250	390	560	675,5	593	61	231	119	142	-	-	171
LSES 250 ME	406	470	349	420	168	35	90	24	36	250	479	656	810	716	67,5	292	151	181	-	-	303
LSES 250 MF	406	470	349	420	168	35	90	24	36	250	479	656	870	776	67,5	292	151	181	-	-	353
LSES 280 MC	457	520	419	478	190	35	90	24	35	280	479	686	810	716	67,5	292	151	181	-	-	211
LSES 280 SC	457	520	368	478	190	35	90	24	35	280	479	686	810	716	67,5	292	151	181	-	-	262
LSES 280 SK	457	533	368	495	190	40	85	24	35	280	586	746	921	827	99	292	151	181	-	-	312
LSES 280 SU	457	533	368	495	190	40	85	24	35	280	586	746	991	897	99	292	151	181	-	-	382
LSES 280 MD	457	520	419	478	190	35	90	24	35	280	479	686	870	776	67,5	292	151	181	-	-	271
LSES 315 SN	508	594	406	537	216	40	140	28	50	315	479	805	870	776	4,5	418	180	236	-	-	248
LSES 315 MP	508	594	457	537	216	40	114	28	70	315	586	865	947	845	61,5	418	180	236	-	-	290
LSES 315 MR	508	594	457	537	216	40	114	28	70	315	586	865	1017	947	61,5	418	180	236	-	-	360
LSES 315 SP	508	594	406	537	216	40	114	28	70	315	586	865	947	845	61,5	418	180	236	-	-	341

* AC : diamètre carter sans les anneaux de levage.

** LB1 : moteur non ventilé.

Pattes et bride de fixation à trous lisses IM 2001 (IM B35)

Dimensions en millimètres

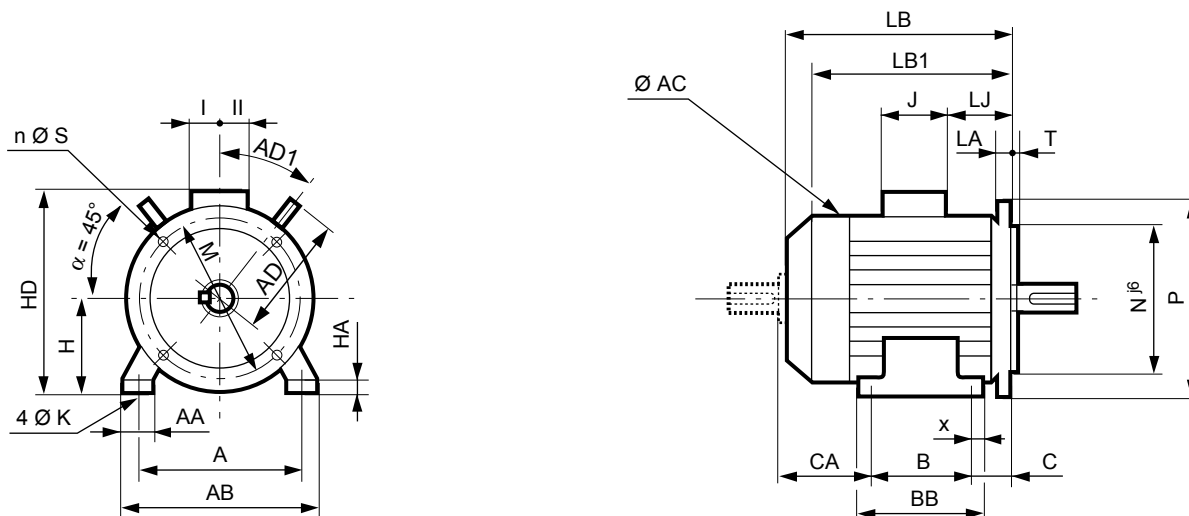

Type	Dimensions principales																					
	A	AB	B	BB	C	X	AA	K	HA	H	AC*	HD	LB	LB1**	LJ	J	I	II	AD	AD1	CA	Symb
LSES 80 L	125	157	100	120	50	10	29	10	10	80	170	205	215	177	25,5	86	43	43	-	-	68	FF 165
LSES 80 LG	125	157	100	125	70	14	31	10	10	80	185	215	267	224	46	86	43	43	-	-	99	FF 165
LSES 90 S	140	172	100	120	76	10	37	10	11	90	190	225	237	196,5	46	86	43	43	-	-	66	FF 165
LSES 90 L	140	172	125	162	76	28	39	10	11	90	190	225	265	224,5	46	86	43	43	-	-	68	FF 165
LSES 100 L	160	196	140	165	63	12	40	12	13	100	200	240	290	250	26,5	86	43	43	118	45	93	FF 215
LSES 100 LR	160	196	140	165	63	12	40	12	13	100	200	240	309	264	26,5	86	43	43	118	45	111	FF 215
LSES 112 MR	190	220	140	165	70	13	45	12	14	112	200	252	309	264	26,5	86	43	43	118	45	104	FF 215
LSES 112 MU	190	220	140	165	70	12	52	12	14	112	235	261	333	288	35,5	86	43	43	-	-	130	FF 215
LSES 112 MG	190	220	140	165	70	12	52	12	14	112	235	261	315	265	35,5	86	43	43	-	-	110	FF 215
LSES 132 S	216	250	140	170	89	16	42	12	16	132	220	304	350	306	32,5	126	63	63	130	45	128	FF 265
LSES 132 SU	216	250	140	170	89	16	42	12	16	132	220	304	377	329	32,5	126	63	63	130	45	152	FF 265
LSES 132 M	216	250	178	208	89	15	50	12	15	132	265	322	385	327	17	126	63	63	140	45	126	FF 265
LSES 132 MU	216	250	178	208	89	15	50	12	15	132	265	322	412	351	17	126	63	63	140	45	148	FF 265
LSES 160 MP	254	294	210	294	108	20	64	14,5	25	160	264	350	468	407	58,5	126	63	63	155	45	154	FF 300
LSES 160 MR	254	294	210	294	108	20	64	14,5	25	160	264	350	495	440	58,5	126	63	63	155	45	138	FF 300
LSES 160 M	254	294	254	294	108	20	60	14,5	25	160	312	395	495	435	42,75	135	88	64	-	-	182	FF 300
LSES 160 L	254	294	254	294	108	20	60	14,5	25	160	312	395	495	435	42,75	135	88	64	-	-	138	FF 300
LSES 160 LU	254	294	254	294	108	20	60	14,5	25	160	312	395	510	450	42,75	135	88	64	-	-	153	FF 300
LSES 180 MT	279	324	241	316	121	20	79	14,5	28	180	312	428	495	435	54,75	186	112	98	-	-	138	FF 300
LSES 180 LR	279	324	279	316	121	20	79	14,5	28	180	312	428	520	450	54,75	186	112	98	-	-	125	FF 300
LSES 180 L	279	339	279	329	121	25	86	14,5	25	180	350	436	552	481	63,5	186	112	98	-	-	159	FF 300
LSES 200 LR	318	378	305	365	133	30	108	18,5	30	200	350	456	620	539	69,5	186	112	98	-	-	194	FF 350
LSES 200 L	318	388	305	375	133	35	103	18,5	36	200	390	476	621	539	77	186	112	98	-	-	194	FF 350
LSES 200 LU	318	388	305	375	133	35	103	18,5	36	200	390	476	669	587	77	186	112	98	-	-	194	FF 350
LSES 225 ST	356	431	286	386	149	50	127	18,5	36	225	390	535	627,5	545	61	231	119	142	-	-	203	FF 400
LSES 225 MT	356	431	311	386	149	50	127	18,5	36	225	390	535	627,5	545	61	231	119	142	-	-	178	FF 400
LSES 225 MR	356	431	311	386	149	50	127	18,5	36	225	390	535	675,5	593	61	231	119	142	-	-	228	FF 400
LSES 225 MG	356	420	311	375	142	30	65	18,5	30	225	479	630	810	727,5	68	292	151	181	-	-	360	FF 400
LSES 250 MZ	406	470	349	449	167,5	70	150	24	47	250	390	560	675,5	593	61	231	119	142	-	-	171	FF 500
LSES 250 ME	406	470	349	420	168	35	90	24	36	250	479	656	810	716	67,5	292	151	181	-	-	303	FF 500
LSES 250 MF	406	470	349	420	168	35	90	24	36	250	479	656	870	776	67,5	292	151	181	-	-	353	FF 500
LSES 280 MC	457	520	419	478	190	35	90	24	35	280	479	686	810	716	67,5	292	151	181	-	-	211	FF 500
LSES 280 SC	457	520	368	478	190	35	90	24	35	280	479	686	810	716	67,5	292	151	181	-	-	262	FF 500
LSES 280 SK	457	533	368	495	190	40	85	24	35	280	586	746	921	827	99	292	151	181	-	-	312	FF 500
LSES 280 SU	457	533	368	495	190	40	85	24	35	280	586	746	991	897	99	292	151	181	-	-	382	FF 500
LSES 280 MD	457	520	419	478	190	35	90	24	35	280	479	686	870	776	67,5	292	151	181	-	-	271	FF 500
LSES 315 SN	508	594	406	537	216	40	140	28	50	315	479	805	870	776	4,5	418	180	236	-	-	248	FF 600
LSES 315 MP	508	594	457	537	216	40	114	28	70	315	586	865	947	845	61,5	418	180	236	-	-	290	FF 600
LSES 315 MR	508	594	457	537	216	40	114	28	70	315	586	865	1017	947	61,5	418	180	236	-	-	360	FF 600
LSES 315 SP	508	594	406	537	216	40	114	28	70	315	586	865	947	845	61,5	418	180	236	-	-	341	FF 600

* AC : diamètre carter sans les anneaux de levage.

** LB1 : moteur non ventilé.

Bride de fixation à trous lisses IM 3001 (IM B5) IM 3011 (IM V1)

Dimensions en millimètres

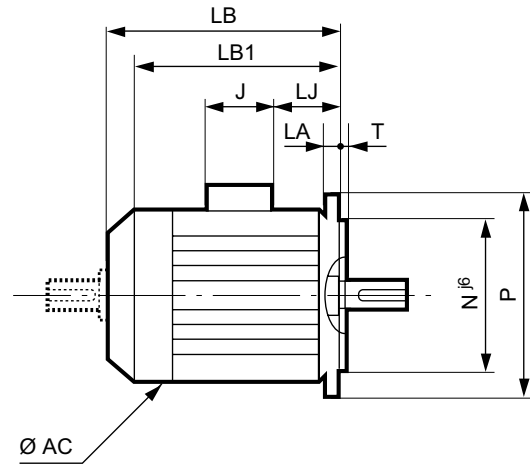
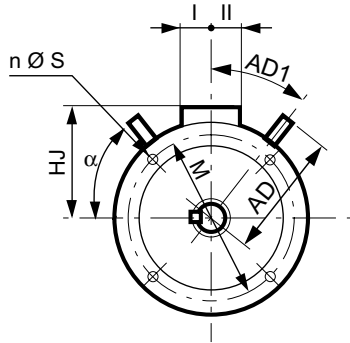

Symbole CEI	Cotes des brides							
	M	N	P	T	n	α°	S	LA
FF 165	165	130	200	3,5	4	45	12	10
FF 165	165	130	200	3,5	4	45	12	10
FF 165	165	130	200	3,5	4	45	12	10
FF 165	165	130	200	3,5	4	45	12	10
FF 215	215	180	250	4	4	45	14,5	12
FF 215	215	180	250	4	4	45	14,5	12
FF 215	215	180	250	4	4	45	14,5	11
FF 215	215	180	250	4	4	45	14,5	11
FF 215	215	180	250	4	4	45	14,5	11
FF 265	265	230	300	4	4	45	14,5	12
FF 265	265	230	300	4	4	45	14,5	12
FF 265	265	230	300	4	4	45	14,5	12
FF 265	265	230	300	4	4	45	14,5	12
FF 300	300	250	350	5	4	45	18,5	14
FF 300	300	250	350	5	4	45	18,5	14
FF 300	300	250	350	5	4	45	18,5	14
FF 300	300	250	350	5	4	45	18,5	14
FF 300	300	250	350	5	4	45	18,5	14
FF 300	300	250	350	5	4	45	18,5	14
FF 300	300	250	350	5	4	45	18,5	14
FF 300	300	250	350	5	4	45	18,5	14
FF 350	350	300	400	5	4	45	18,5	15
FF 350	350	300	400	5	4	45	18,5	15
FF 350	350	300	400	5	4	45	18,5	15
FF 400	400	350	450	5	8	22,5	18,5	16
FF 400	400	350	450	5	8	22,5	18,5	16
FF 400	400	350	450	5	8	22,5	18,5	16
FF 400	400	350	450	5	8	22,5	18,5	16
FF 500	500	450	550	5	8	22,5	18,5	18
FF 500	500	450	550	5	8	22,5	18,5	18
FF 500	500	450	550	5	8	22,5	18,5	18
FF 500	500	450	550	5	8	22,5	18,5	18
FF 500	500	450	550	5	8	22,5	18,5	18
FF 500	500	450	550	5	8	22,5	18,5	18
FF 500	500	450	550	5	8	22,5	18,5	18
FF 500	500	450	550	5	8	22,5	18,5	18
FF 500	500	450	550	5	8	22,5	18,5	18
FF 600	600	550	660	6	8	22,5	24	22
FF 600	600	550	660	6	8	22,5	24	22
FF 600	600	550	660	6	8	22,5	24	22
FF 600	600	550	660	6	8	22,5	24	22

Type	Dimensions principales									
	AC*	LB	LB1**	HJ	LJ	J	I	II	AD	AD1
LSES 80 L	170	215	177	125	25,5	86	43	43	-	-
LSES 80 LG	185	267	224	135	46	86	43	43	-	-
LSES 90 S	190	237	196,5	135	46	86	43	43	-	-
LSES 90 L	190	265	224,5	135	46	86	43	43	-	-
LSES 100 L	200	290	250	140	26,5	86	43	43	118	45
LSES 100 LR	200	309	264	140	26,5	86	43	43	118	45
LSES 112 MR	200	309	264	140	26,5	86	43	43	118	45
LSES 112 MU	235	333	288	149	35,5	86	43	43	-	-
LSES 112 MG	235	315	265	149	35,5	86	43	43	-	-
LSES 132 S	220	350	306	172	32,5	126	63	63	130	45
LSES 132 SU	220	377	329	172	32,5	126	63	63	130	45
LSES 132 M	265	385	327	190	17	126	63	63	140	45
LSES 132 MU	265	412	351	190	17	126	63	63	140	45
LSES 160 MP	264	468	407	190	58,5	126	63	63	155	45
LSES 160 MR	264	495	440	190	58,5	126	63	63	155	45
LSES 160 M	312	495	435	235	42,75	135	88	64	-	-
LSES 160 L	312	495	435	235	42,75	135	88	64	-	-
LSES 160 LU	312	510	450	235	42,75	135	88	64	-	-
LSES 180 MT	312	495	435	248	54,75	186	112	98	-	-
LSES 180 LR	312	520	450	248	54,75	186	112	98	-	-
LSES 180 L	350	552	481	256	63,5	186	112	98	-	-
LSES 200 LR	350	620	539	256	69,5	186	112	98	-	-
LSES 200 L	390	621	539	276	77	186	112	98	-	-
LSES 200 LU	390	669	587	276	77	186	112	98	-	-
LSES 225 ST	390	627,5	545	310	61	231	119	142	-	-
LSES 225 MT	390	627,5	545	310	61	231	119	142	-	-
LSES 225 MR	390	675,5	593	310	61	231	119	142	-	-
LSES 225 MG	479	810	727,5	405	68	292	151	181	-	-
LSES 250 MZ	390	675,5	593	310	61	231	119	142	-	-
LSES 250 ME	479	810	716	406	67,5	292	151	181	-	-
LSES 250 MF	479	870	776	406	67,5	292	151	181	-	-
LSES 280 MC	479	810	716	406	67,5	292	151	181	-	-
LSES 280 SC	479	810	716	406	67,5	292	151	181	-	-
LSES 280 SK	586	921	827	466	99	292	151	181	-	-
LSES 280 SU	586	991	897	466	99	292	151	181	-	-
LSES 280 MD	479	870	776	406	67,5	292	151	181	-	-
LSES 315 SN	479	870	776	490	4,5	418	180	236	-	-
LSES 315 MP	586	947	845	550	61,5	418	180	236	-	-
LSES 315 MR	586	1017	947	550	61,5	418	180	236	-	-
LSES 315 SP	586	947	845	550	61,5	418	180	236	-	-

* AC : diamètre carter sans les anneaux de levage

** LB1 : moteur non ventilé

Pour hauteur d'axe ≥ à 250mm en utilisation IM 3001, nous consulter

Côtes des bouts d'arbre identiques à la forme des moteurs à pattes de fixation

Pattes et bride de fixation à trous taraudés IM 2101 (IM B34)

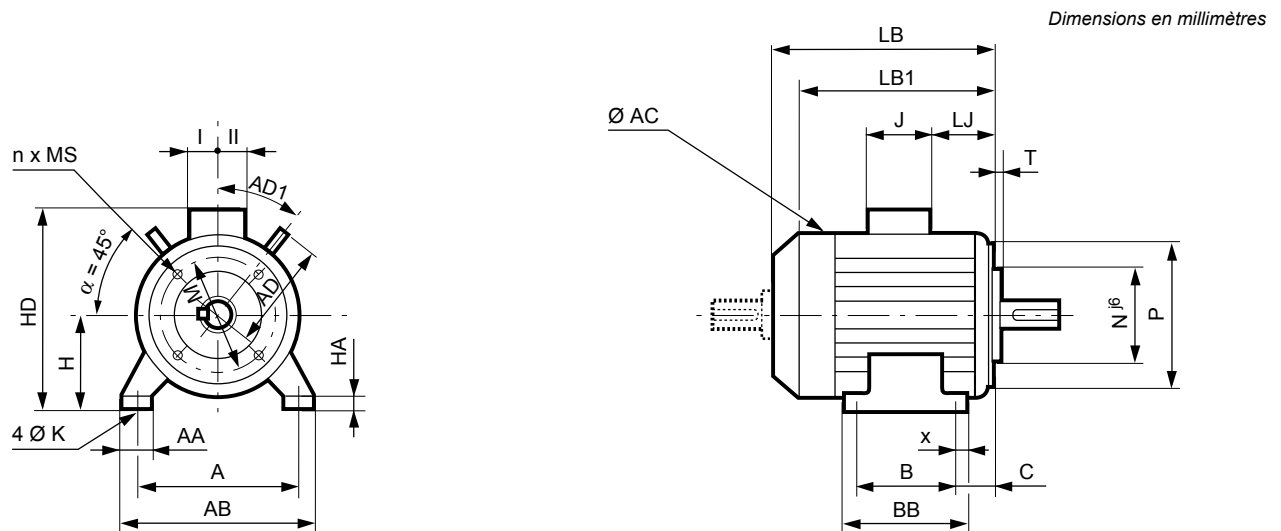

Type	Dimensions principales																					
	A	AB	B	BB	C	X	AA	K	HA	H	AC*	HD	LB	LB1**	LJ	J	I	II	AD	AD1	CA	Symb
LSES 80 L	125	157	100	120	50	10	29	10	10	80	170	205	215	177	25,5	86	43	43	-	-	68	FT 100
LSES 80 LG	125	157	100	125	50	14	31	10	10	80	185	215	247	204	25,5	86	43	43	-	-	99	FT 100
LSES 90 S	140	172	100	120	56	10	37	10	11	90	190	225	217,5	177	25,5	86	43	43	-	-	66	FT 115
LSES 90 L	140	172	125	162	56	28	39	10	11	90	190	225	244,5	204	25,5	86	43	43	-	-	68	FT 115
LSES 100 L	160	196	140	165	63	12	40	12	13	100	200	240	290	250	26,5	86	43	43	118	45	93	FT 130
LSES 100 LR	160	196	140	165	63	12	40	12	13	100	200	240	309	264	26,5	86	43	43	118	45	111	FT 130
LSES 112 MR	190	220	140	165	70	13	45	12	14	112	200	252	309	264	26,5	86	43	43	118	45	104	FT 130
LSES 112 MU	190	220	140	165	70	12	52	12	14	112	235	261	333	288	35,5	86	43	43	-	-	130	FT 130
LSES 112 MG	190	220	140	165	70	12	52	12	14	112	235	261	315	265	35,5	86	43	43	-	-	110	FT 130
LSES 132 S	216	250	140	170	89	16	42	12	16	132	220	304	350	306	32,5	126	63	63	130	45	128	FT 215
LSES 132 SU	216	250	140	170	89	16	42	12	16	132	220	304	377	329	32,5	126	63	63	130	45	152	FT 215
LSES 132 M	216	250	178	208	89	15	50	12	15	132	265	322	385	327	17	126	63	63	140	45	126	FT 215
LSES 132 MU	216	250	178	208	89	15	50	12	15	132	265	322	412	351	17	126	63	63	140	45	148	FT 215
LSES 160 MP	254	294	210	294	108	20	64	14,5	25	160	264	350	468	407	58,5	126	63	63	155	45	154	FT 215
LSES 160 MR	254	294	210	294	108	20	64	14,5	25	160	264	350	495	440	58,5	126	63	63	155	45	138	FT 215

* AC : diamètre carter sans les anneaux de levage

** LB1 : moteur non ventilé

Bride de fixation à trous taraudés IM 3601 (IM B14)

Dimensions en millimètres

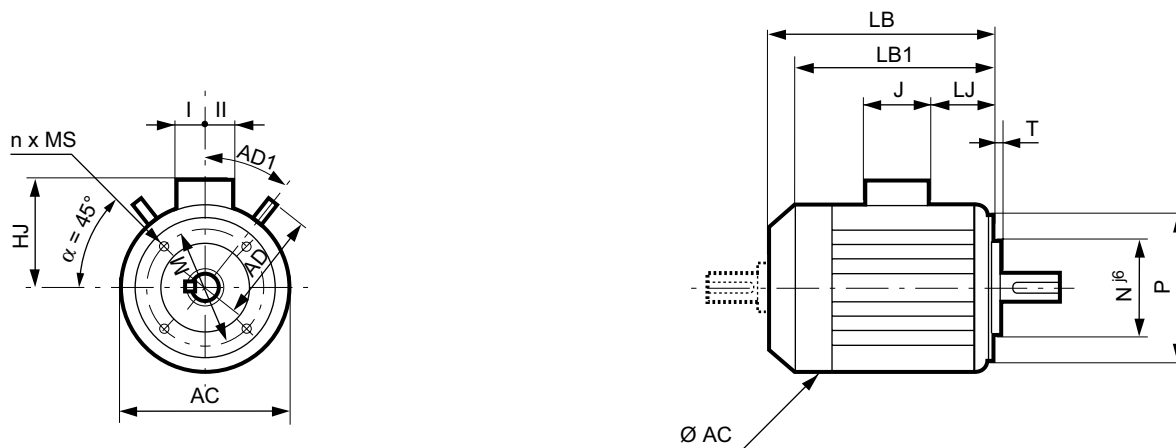

Symbole CEI	Cotes des brides					
	M	N	P	T	n	MS
FT 100	100	80	120	3	4	M6
FT 100	100	80	120	3	4	M6
FT 115	115	95	140	3	4	M8
FT 115	115	95	140	3	4	M8
FT 130	130	110	160	3,5	4	M8
FT 130	130	110	160	3,5	4	M8
FT 130	130	110	160	3,5	4	M8
FT 130	130	110	160	3,5	4	M8
FT 215	215	180	250	4	4	M12
FT 215	215	180	250	4	4	M12
FT 215	215	180	250	4	4	M12
FT 215	215	180	250	4	4	M12
FT 215	215	180	250	4	4	M12
FT 215	215	180	250	4	4	M12

Type	Dimensions principales									
	AC*	LB	LB1**	HJ	LJ	J	I	II	AD	AD1
LSES 80 L	170	215	177	125	25,5	86	43	43	-	-
LSES 80 LG	185	247	204	135	25,5	86	43	43	-	-
LSES 90 S	190	217,5	177	135	25,5	86	43	43	-	-
LSES 90 L	190	244,5	204	135	25,5	86	43	43	-	-
LSES 100 L	200	290	250	140	26,5	86	43	43	118	45
LSES 100 LR	200	309	264	140	26,5	86	43	43	118	45
LSES 112 MR	200	309	264	140	26,5	86	43	43	118	45
LSES 112 MU	235	333	288	149	35,5	86	43	43	-	-
LSES 112 MG	235	315	265	149	35,5	86	43	43	-	-
LSES 132 S	220	350	306	172	32,5	126	63	63	130	45
LSES 132 SU	220	377	329	172	32,5	126	63	63	130	45
LSES 132 M	265	385	327	190	17	126	63	63	140	45
LSES 132 MU	265	412	351	190	17	126	63	63	140	45
LSES 160 MP	264	468	407	190	58,5	126	63	63	155	45
LSES 160 MR	264	495	440	190	58,5	126	63	63	155	45

* AC : diamètre carter sans les anneaux de levage

** LB1 : moteur non ventilé

Brides non-normalisées

Les moteurs Leroy-Somer peuvent, en option, être dotés de brides de dimensions supérieures ou inférieures à la bride normalisée. Cette possibilité permet de nombreuses adaptations sans qu'il soit nécessaire de faire des modifications onéreuses.

Les tableaux suivants donnent, d'une part, les cotes des brides et, d'autre part, la compatibilité bride-moteur.

Le roulement de série est conservé ainsi que le bout d'arbre de la hauteur d'axe.

Dimensions en millimètres

Brides à trous lisses (FF)

Symbole CEI	Cotes des brides						
	M	N	P	T	n	S	LA
FF 100	100	80	120	2,5	4	7	5
FF 115	115	95	140	3	4	10	10
FF 130	130	110	160	3,5	4	10	10
FF 165	165	130	200	3,5	4	12	10
FF 215	215	180	250	4	4	15	12
FF 265	265	230	300	4	4	15	14
FF 300	300	250	350	5	4	18,5	14
FF 350	350	300	400	5	4	18,5	15
FF 400	400	350	450	5	8	18,5	16
FF 500	500	450	550	5	8	18,5	18
FF 600*	600	550	660	6	8	24	22

* Tolérance Njs⁶

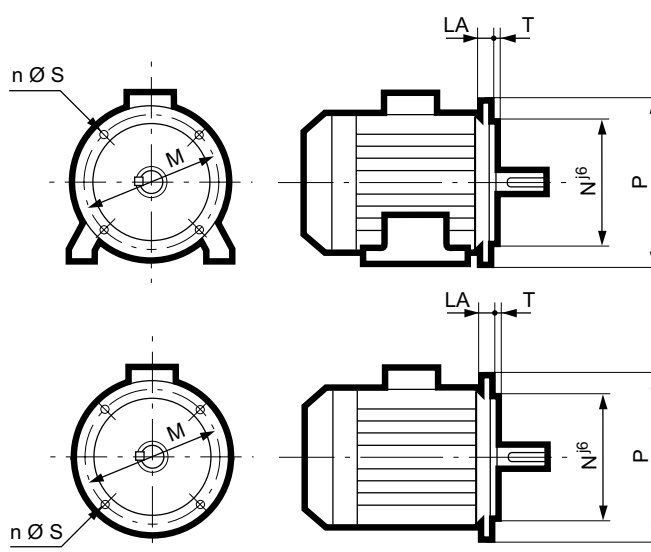

Brides à trous taraudés (FT)

Symbole CEI	Cotes des brides					
	M	N	P	T	n	M.S
FT 65	65	50	80	2,5	4	M5
FT 75	75	60	90	2,5	4	M5
FT 85	85	70	105	2,5	4	M6
FT 100	100	80	120	3	4	M6
FT 115	115	95	140	3	4	M8
FT 130	130	110	160	3,5	4	M8
FT 165	165	130	200	3,5	4	M10
FT 215	215	180	250	4	4	M12
FT 265	265	230	300	4	4	M12

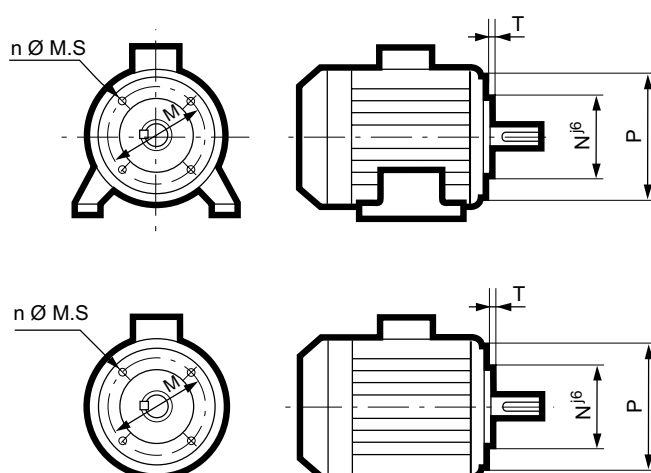

Options mécaniques

Brides adaptées

Type moteur	Type bride Formes de fixations	Brides à trous lisses (FF)														Brides à trous taraudés (FT)									
		FF 85	FF 100	FF 115	FF 130	FF 165	FF 215	FF 265	FF 300	FF 350	FF 400	FF 500	FF 600	FF 740	FF 940	FT 65	FT 75	FT 85	FT 100	FT 115	FT 130	FT 165	FT 215	FT 265	
80 L	toutes	■	■	■	■	●	◆										◆	◆	◆	●	◆	◆			
80 LG / 90	B5/B35 ⁽¹⁾	◆	◆	◆	◆	●	■	■											◆	◆	■	■	◆		
80 LG / 90	B3/B14/B34	■	■	■	■	■	■												◆	◆	●	◆	◆		
100 L/LR	toutes	■	■	■	■	■	●	■											◆	◆	◆	●	◆	◆	
100 LG	toutes				■	■	●	◆												◆	●	◆	◆	◆	
112 MU/MG	toutes				■	■	●	◆												◆	●	◆	◆	◆	
132 S/SU	toutes					■	◆	●													◆	◆	◆	●	
132 SM/M/MU	toutes					■	■	●	◆													■	■	●	
160 MR/LR/MP	toutes							■	●	■														●	
160 M/L/LU/LUR	toutes						◆	◆	●	◆															
180	toutes							●	●	◆	◆ ⁽¹⁾														
200	toutes								●	◆															
225	toutes									●	◆														
250	toutes									◆	●														
280	toutes									◆	●	◆													
315	toutes										◆ ⁽¹⁾	●													

● Standard ■ Arbre adapté ◆ Adaptable sans modifications de l'arbre ⁽¹⁾ réalisable avec côte C différente de la CEI 60072

Tôle parapluie pour fonctionnement en position verticale, bout d'arbre vers le bas

Dimensions en millimètres

Type Moteur	LB'	Ø
LSES 80	LB + 20	145
LSES 90	LB + 20	185
LSES 100	LB + 20	185
LSES 112 MR	LB + 20	185
LSES 112 MG/MU	LB + 25	210
LSES 132 S/SU	LB + 25	210
LSES 132 M/MU	LB + 30	240
LSES 160 MP/LR	LB + 30	240
LSES 160 M/L/LU	LB + 36,5	265
LSES 180 MT/LR	LB + 36,5	265
LSES 180 L	LB + 36,5	305
LSES 200 LR	LB + 36,5	305
LSES 200 L	LB + 36,5	350
LSES 225	LB + 36,5	350
LSES 250 MZ	LB + 36,5	350
LSES 250 ME	LB + 55	420
LSES 280	LB + 55	420
LSES 315 SN	LB + 55	420
LSES 315 SP/MP/MR	LB + 76,5	505

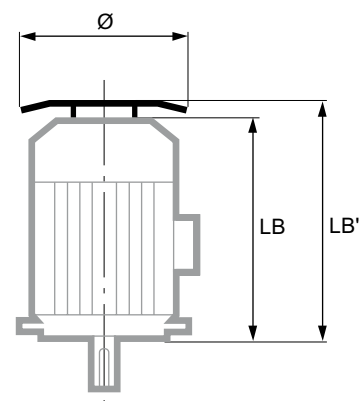

Options mécaniques et électriques

MOTEURS AVEC FREIN, VENTILATION FORCÉE

L'intégration des moteurs à haut rendement au sein de process, nécessite parfois l'équipement des moteurs en accessoires qui en faciliteront l'utilisation :

- les ventilations forcées pour l'utilisation des moteurs en basse vitesse ou vitesse élevée.
- les freins de parking pour maintenir le rotor en position d'arrêt sans qu'il soit nécessaire de laisser le moteur sous tension.
- les freins d'arrêt d'urgence pour immobiliser des charges en cas de défaillance du contrôle de couple moteur ou de coupure du réseau d'alimentation.

Remarques :

- Sans ventilation forcée, possibilité de survitesse avec en option un équilibrage de niveau B.
- Surveillance de la température du moteur par sondes incorporées au bobinage.

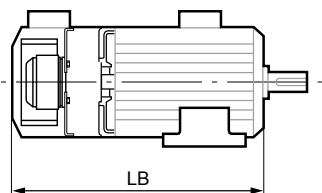

Série LSES	Dimensions LB avec Ventilation Forcée	
	Moteur à pattes ou bride à trous taraudés	Moteur à bride à trous lisses
80 L		317
80 LG	331	351
90 S	304	324
90 L	331	351
100 L		
100 LR		373
112 MR		
112 MG		412
112 MU		
132 S		453
132 SU		
132 M		458
132 MU		
160 MP		709
160 MR		730
160 L		
160 M		687
180 MT		
180 LR		702
180 L		741
200 LR		796
200 L		802
225 MR		853,5
225 ST		
225 MT		808,5
250 ME		1012
250 MZ		853,5
280 MD		1072
280 SC		
280 MC		1012
315 SN		1072
315 SP		
315 MP		1181
315 MR		1251

MOTEURS AVEC RÉSISTANCES DE RÉCHAUFFAGE

Type	Puissance (W)
LSES 80 L	16
LSES 80 LG à 160 MP/LR	25
LSES 160 M/L à 225 ST/MT/MR	
LSES 250 MZ	52
LSES 250 ME/MF	
LSES 280 SC/MC/MD	84
LSES 315 SN	
LSES 315 MP/MR	108

Les résistances de réchauffage sont alimentées en 200/240V monophasé, 50 ou 60 Hz.

MOTEURS AVEC CONNECTEUR DÉBROCHABLE

L'option connecteur débrochable autorise une connexion simple, rapide et sécurisée du moteur.

Elle peut être utilisée dans de nombreux process (automobile, industries alimentaires...) où les temps de changement de machines doivent être minimisés.

La partie mâle du connecteur est montée en lieu et place ou sur la boîte à bornes du moteur, en fonction des autres options sélectionnées. La prise du connecteur est raccordée aux bobines du stator.

La partie femelle du connecteur est reliée au réseau d'alimentation.

Jusqu'à 10 contacts peuvent être montés sur les connecteurs, pour couvrir des puissances allant jusqu'à 11 kW dans la limite d'un courant maximum acceptable de 40 A.

Pour des puissances supérieures, nous consulter.



MOTEURS AVEC VITESSE VARIABLE INTÉGRÉE : VARMECA

Le Varmeca est un variateur de fréquence à contrôle vectoriel de flux fonctionnant sur tous les réseaux d'alimentation (200 Volts à 480 Volts 50/60 Hz).

Mécaniquement il se monte en lieu et place de la boîte à bornes.

L'ensemble permet des fonctionnements à couple constant à basse vitesse et à puissance constante à haute vitesse (option ventilation forcée obligatoire). Dans tous les cas, le Varmeca permet la gestion des sondes moteurs de type CTP et PTO.

Le motovariateur offre une solution décentralisée sur la machine, le produit étant conçu pour un fonctionnement en milieu industriel (résinage de l'électronique).

De nombreuses options peuvent être intégrées : commande de vitesse locale, marche AV et AR, afficheur, résistance de freinage, bus de terrain.

Le Varmeca est conforme aux normes européennes marquage CE ainsi qu'aux normes nord-américaines, UL pour les USA et c(UL)us pour le Canada.



Position des anneaux de levage

LEVAGE DU MOTEUR SEUL (non accouplé à la machine)

La réglementation précise qu'au-delà 25 kg, il est nécessaire d'utiliser un moyen de manutention adapté.

Tous nos moteurs sont équipés d'un moyen de préhension permettant de manutentionner le moteur sans risque. Vous trouverez ci-dessous le plan d'élinguage avec les dimensions à respecter.

Pour éviter tout endommagement du moteur lors de sa manutention (par exemple : passage du moteur de la position horizontale à la position verticale), il est impératif de respecter ces préconisations

POSITION HORIZONTALE

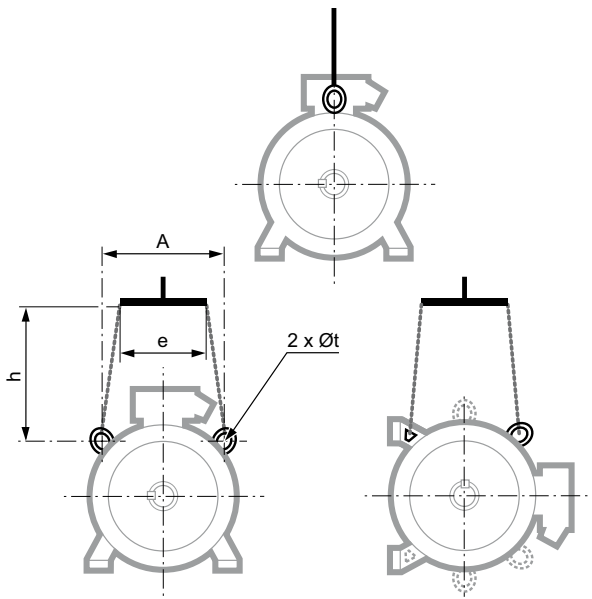

Type	Position horizontale			
	A	e mini	h mini	Øt
LSES 100 L/LR	165	165	150	9
LSES 112 M/MR	165	165	150	9
LSES 112 MG/MU	-	-	-	9
LSES 132 S/SU	180	180	150	9
LSES 132 M/MU	200	180	150	14
LSES 160 MP/MR/LR	200	180	110	14
LSES 160 L/LU	200	180	110	14
LSES 180 L	200	260	150	14
LSES 200 L/LR	270	260	165	14
LSES 225 ST/MT	270	260	150	14
LSES 250 ME	400	400	500	30
LSES 280 SC/MC/MD	400	400	500	30
LSES 315 SN	400	400	500	30
LSES 315 SP/MP/MR	360	380	500	17

POSITION VERTICALE

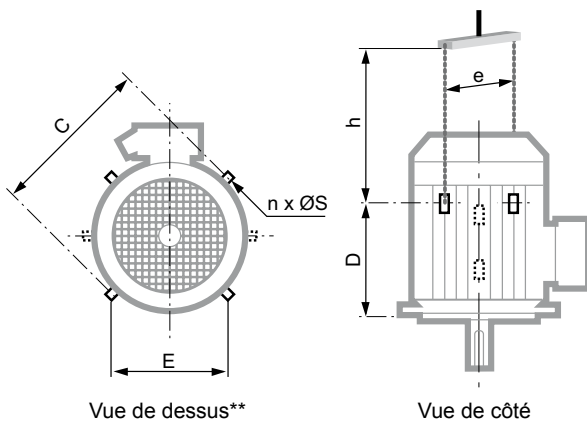

Type	Position verticale						
	C	E	D	n**	ØS	e mini*	h mini
LSES 160 M/L/LU	320	200	230	2	14	320	350
LSES 180 MR	320	200	230	2	14	320	270
LSES 180 L	390	265	290	2	14	390	320
LSES 200 L/LR	410	300	295	2	14	410	450
LSES 225 ST/MT/MR	410	300	295	2	14	410	450
LSES 250 MZ	410	300	295	2	14	410	450
LSES 250 ME	500	400	502	4	30	500	500
LSES 280 SC/SD/MC/MD	500	400	502	4	30	500	500
LSES 315 SN	500	400	502	4	30	500	500
LSES 315 SP/MP/MR	630	-	570	2	30	630	550

* si le moteur est équipé d'une tôle parapluie, prévoir 50 à 100 mm de plus afin d'en éviter l'écrasement lors du balancement de la charge.

** si n = 2, les anneaux de levage forment un angle de 90° par rapport à l'axe de la boîte à bornes.
si n = 4, cet angle devient 45°.

Anneau rapporté ≤ 25 kg
Anneau intégré > 25 kg

Identification

PLAQUES SIGNALÉTIQUES

LSES 80 à LSES 160 MP/MR

3~ LSES132SU T
N° 123456 E11 001
2011 IP55 IK08
40 °C Ins.cl.F S1 1000m 42kg 87.7%

DE: 6208 ZZ C3
NDE: 6206 ZZ C3

	V	Hz	min ⁻¹	kW	cosφ	A
Δ	230	50	1450	5.50	0.83	18.90
λ	400	50	1450	5.50	0.83	10.90
λ	460	60	1760	5.50	0.74	10.35

IEC 60034-1

LSES 160 M/L à LSES 315

3~ LSES250ME-T
N° 679999E11 001 2011 IP55 IK08
40 °C Ins.cl.F S1 1000m 328kg 94.2%

DE: 6314 C3 POLYREX EM 103
NDE: 6216 C3 25 g / 9400 h

	V	Hz	min ⁻¹	kW	Cos φ	A
Δ400	50	1482	55	0.84	100	
Y690						57.7
Δ460	60	1785	55	0.83	88	

HJ62P_100 IEC 60034-1

* D'autres logos peuvent être réalisés en option : une entente préalable à la commande est impérative.

DÉFINITION DES SYMBOLES DES PLAQUES SIGNALÉTIQUES



Repère légal de la conformité du matériel aux exigences des Directives Européennes

MOT 3 ~ : Moteur triphasé alternatif
LSES : Série
132 : Hauteur d'axe
S : Symbole de carter
T : Repère d'imprégnation

N° moteur

123456 : Numéro série moteur
E : Mois de production
11 : Année de production
001 : N° d'ordre dans la série
IE2 : Classe de rendement
83,8% : Rendement à 4/4 de charge

IP55 IK08 : Indice de protection
I cl. F : Classe d'isolation F
40 °C : Température d'ambiance contractuelle de fonctionnement
S1 : Service - Facteur de marche
kg : Masse
V : Tension d'alimentation
Hz : Fréquence d'alimentation
min⁻¹ : Nombre de tours par minute
kW : Puissance assignée
cos φ : Facteur de puissance
A : Intensité assignée
Δ : Branchement triangle
Y : Branchement étoile

Roulements

DE : Drive end
Roulement côté entraînement
NDE : Non drive end
Roulement côté opposé à l'entraînement
g : Masse de graisse à chaque graissage (en g)
h : Périodicité de graissage (en heures)
POLYREX EM103 : Type de graisse
Δ : Niveau de vibration
H : Mode d'équilibrage

Informations à rappeler pour toute commande de pièces détachées

Désignation



IP 55
Cl. F - ΔT 80 K

La **désignation** complète du moteur décrite ci-dessous permettra de passer **commande** du matériel souhaité.

La méthode de sélection consiste à suivre le libellé de l'appellation.

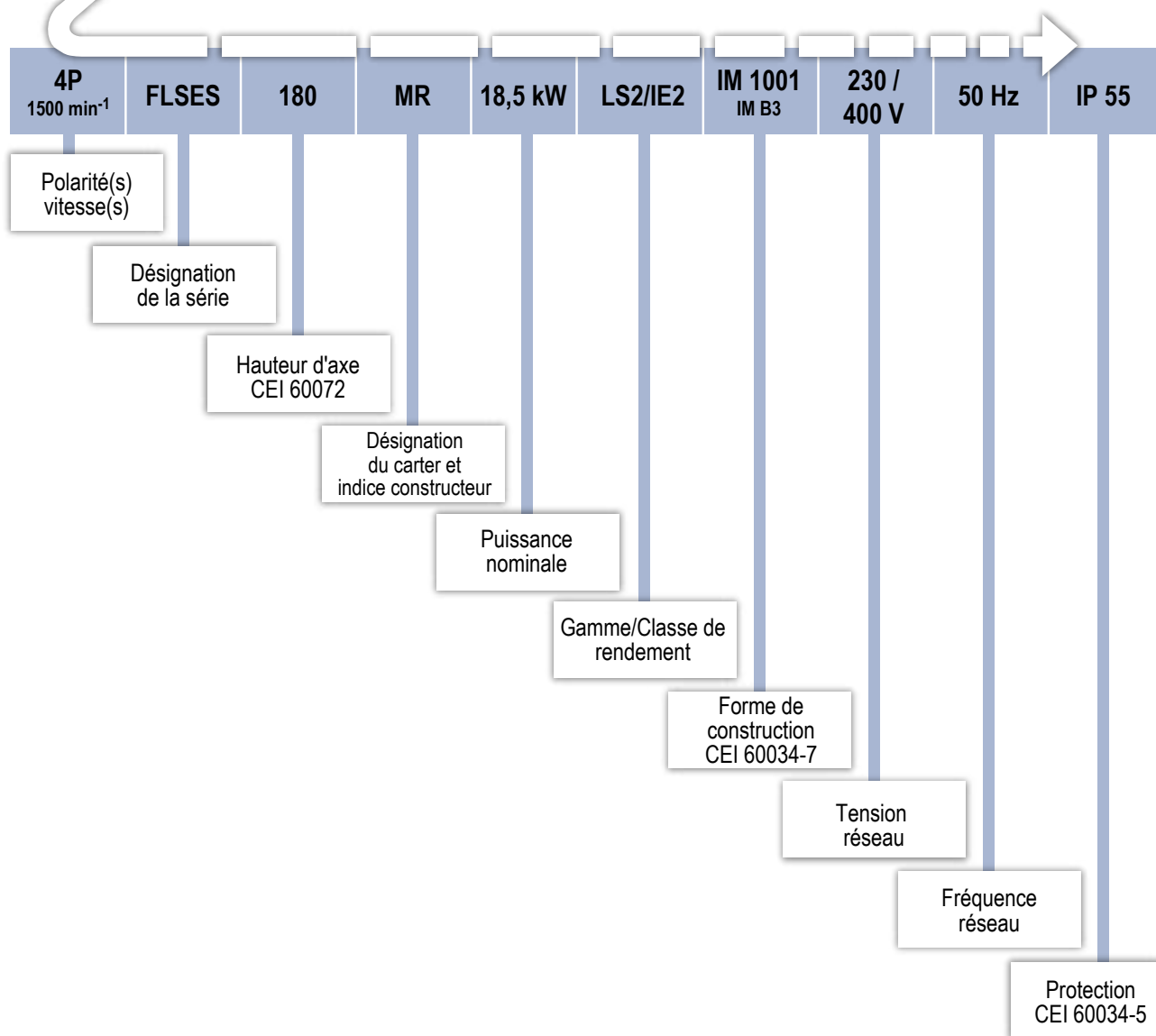

Descriptif

Désignations	Matières	Commentaires
Carter à ailettes	Fonte	- anneaux de levage hauteur d'axe ≥ 90 - borne de masse avec une option de vis cavalier
Stator	Tôle magnétique isolée à faible taux de carbone Cuivre électrolytique	- le faible taux de carbone garantit dans le temps la stabilité des caractéristiques - tôles assemblées - encoches semi fermées - système d'isolation classe F
Rotor	Tôle magnétique isolée à faible taux de carbone Aluminium	- encoches inclinées - cage rotorique coulée sous pression en aluminium (ou alliages pour applications particulières), ou brasée en cuivre, ou clavetée pour rotor brasés - montage fretté à chaud sur l'arbre - rotor équilibré dynamiquement, classe A, 1/2 clavette
Arbre	Acier	• pour hauteur d'axe ≤ 132 : - clavette d'entraînement à bouts ronds et prisonnière • pour hauteur d'axe ≤ 160 : - trou de centre taraudé • pour hauteur d'axe ≥ 160 : - clavette débouchante
Flasques paliers	Fonte	
Roulements et graissage		- roulements à billes graissés à vie hauteur d'axe 80 à 225 - roulements à billes regraissables hauteur d'axe 250 à 450 - roulements préchargés à l'arrière jusqu'à 315 S, préchargés à l'avant à partir du 315 M
Chicane Joints d'étanchéité	Technopolymère ou acier Caoutchouc de synthèse	- chicane à l'avant pour moteurs à pattes de fixation de hauteur d'axe ≤ 132 - joint à l'avant pour moteurs à pattes et brides ou brides de fixation de hauteur d'axe ≤ 132 - joint à l'avant et à l'arrière pour les hauteurs d'axe de 160 à 250 inclus - gorges de décompression pour 280 M à 355 LD - chicane à l'avant et à l'arrière pour les hauteurs d'axe ≥ 355 LK
Ventilateur	Composite jusqu'au 280 inclus Métallique à partir du 315 ST	- 2 sens de rotation : pales droites
Capot de ventilation	Tôle d'acier	- équipé, sur demande, d'une tôle parapluie pour les fonctionnements en position verticale, bout d'arbre dirigé vers le bas
Boîte à bornes	Corps et couvercle en fonte pour toutes les hauteurs d'axe	- IP 55 - équipée d'une planchette à 6 bornes jusqu'au 355 LD, 6 ou 12 bornes pour les hauteurs d'axe 355LK/400/450 - boîte à bornes équipée de bouchons vissés jusqu'au 132 - du 160 au 355, plaque support presse-étoupe non percée (cornet et presse-étoupe en option) - 1 borne de masse dans toutes les boîtes à bornes

Autres exécutions

FINITION CORROBLOC

La finition CORROBLOC est construite à partir du moteur fonte de base décrit ci-dessus. Elle additionne donc des finitions spécifiques améliorant dans le temps la tenue à la corrosion dans des ambiances particulièrement agressives.

Désignations	Matières	Commentaires
Stator - Rotor		- protection diélectrique et anti-corrosion pour les hauteurs d'axe 80 à 132
Plaque signalétique	Acier inoxydable	- plaque signalétique : marquage indélébile
Visserie	Acier inoxydable	- vis du couvercle de la boîte à bornes imperdables HA ≤ 132
Boîte à bornes	Corps et couvercle en fonte	
Presse-étoupe	Laiton	
Peinture		- système IIIa (voir § Peinture)

Roulements et graissage

ROULEMENTS GRAISSÉS À VIE

Dans les conditions normales d'utilisation, la durée de vie en heures du lubrifiant est indiquée dans le tableau ci-dessous par des températures ambiantes inférieures à 55°C.

Série	Type	Polarité	Types de roulements graissés à vie		Durée de vie de la graisse en fonction des vitesses de rotation								
					3000 t/min			1500 t/min			1000 t/min		
					25°C	40°C	55°C	25°C	40°C	55°C	25°C	40°C	55°C
FLSES	80 L	2	6203 CN	6204 C3	≥40000	≥40000	25000	-	-	-	-	-	-
	80 LG	4			-	-	-				-	-	-
	90 S	2;4;6	6204 C3	6205 C3	≥40000	≥40000	24000	≥40000	≥40000	31000	≥40000	≥40000	34000
	90 L	4			-	-	-				-	-	-
	90 LU	2;6	6205 C3	6205 C3	≥40000	≥40000	24000	-	-	-	≥40000	≥40000	34000
	100 L	2;4			≥40000	≥40000	22000	≥40000	≥40000	30000	-	-	-
	100 LK	4;6	6205 C3	6206 C3	-	-	-				≥40000	≥40000	33000
	112 MG	2;6			≥40000	≥40000	22000	-	-	-			
	112 MU	4	6206 C3	6206 C3	-	-	-	≥40000	≥40000	30000	-	-	-
	132 S	2;4;6	6207 C3	6308 C3	≥40000	≥40000	19000	≥40000	≥40000	25000	≥40000	≥40000	30000
	132 M	6			-	-	-	-	-	-			
	132 MU	2;4	6307 C3	6308 C3	≥40000	≥40000	19000	≥40000	≥40000	25000	-	-	-
	132 MR	4;6	6308 C3	6308 C3	-	-	-	≥40000	≥40000	25000	≥40000	≥40000	30000
	160 M	2;4;6			≥40000	34800	17400	≥40000	≥40000	25500	≥40000	≥40000	33000
	160 L	6	6210 C3	6309 C3	-	-	-	-	-	-	≥40000	≥40000	33000
	160 LU	2;4	6210 C3	6309 C3	≥40000	34800	17400	≥40000	≥40000	25500	-	-	-
		6	6210 C3	6309 C3	-	-	-	-	-	-	≥40000	≥40000	29300
	180 M	2	6212 C3	6310 C3	≥40000	28200	14100	-	-	-	-	-	-
	180 MR	4	6210 C3	6310 C3	-	-	-	≥40000	≥40000	23300	-	-	-
	180 L	6	6212 C3	6310 C3	-	-	-	-	-	-	≥40000	≥40000	26300
180 LUR	4	6312 C3	6310 C3	-	-	-	≥40000	≥40000	20300	-	-	-	
200 LU	2;4;6	6312 C3	6312 C3	≥40000	23400	11700	≥40000	≥40000	20300	≥40000	≥40000	26300	
225 SR	4	6312 C3	6313 C3	-	-	-	≥40000	37500	18800	-	-	-	
225 M	4;6	6314 C3	6314 C3	-	-	-	≥40000	36000	18000	≥40000	≥40000	24000	
225 MR	2	6312 C3	6313 C3	39600	19800	9900	-	-	-	-	-	-	

Nota : sur demande, tous les moteurs peuvent être équipés de graisseurs.

Roulements et graissage

PALIER À ROUEMENTS AVEC GRAISSEUR

Pour les montages de roulements ouverts de hauteur d'axe ≥ 160 mm équipés de graisseurs, le tableau ci-contre indique, suivant le type de moteur, les intervalles de lubrification à respecter en ambiance 25°C, 40°C et 55°C pour une machine installée arbre horizontal.

Le tableau ci-dessous est valable pour les moteurs FLSES/FLS lubrifiés avec la graisse polyrex EM103 utilisée en standard.

CONSTRUCTION ET AMBIANCE SPÉCIALES

Pour une machine installée en arbre vertical, les intervalles de lubrification sont d'environ 80 % des valeurs indiquées par le tableau ci-dessous.

Nota : la qualité et la quantité de graisse ainsi que l'intervalle de lubrification sont indiqués sur la plaque signalétique de la machine.

Dans le cas d'un montage spécial (moteurs équipés d'un roulement à rouleaux à l'avant ou autres montages), les machines de hauteur d'axe ≥ 160 mm sont équipées de paliers à graisseurs.

Les instructions nécessaires à la maintenance des paliers sont portées sur la plaque signalétique de la machine.

Série	Type	Polarité	Type de roulements pour palier à graisseur		Quantité de graisse g	Intervalles de lubrification en heures								
			N.D.E.	D.E.		3000 t/min			1500 t/min			1000 t/min		
						25°C	40°C	55°C	25°C	40°C	55°C	25°C	40°C	55°C
FLSES	160 M*	2; 4; 6	6210 C3	6309 C3	13	17600	8800	4400	25800	12900	6450	29200	14600	7300
	160 L*	6			13	-	-	-	-	-	-	29200	14600	7300
	160 LU*	2; 4			13	17600	8800	4400	17600	8800	4400	-	-	-
		6	15	-	-	-	-	-	-	29200	14600	7300	-	
	180 M*	2	6212 C3	6310 C3	15	14400	7200	3600	-	-	-	-	-	-
	180 MR*	4	6210 C3	6310 C3	15	-	-	-	24200	12100	6050	-	-	-
	180 L*	6	6212 C3	6310 C3	20	-	-	-	-	-	-	27800	13900	6950
	180 LUR*	4	6312 C3	6310 C3	20	-	-	-	21400	10700	5350	-	-	-
	200 LU*	2; 4; 6	6312 C3	6312 C3	20	12000	6000	3000	21400	10700	5350	25000	12500	6250
	225 SR*	4	6312 C3	6313 C3	25	-	-	-	20000	10000	5000	-	-	-
	225 M*	4; 6	6314 C3	6314 C3	25	-	-	-	18800	9400	4700	25400	12700	6350
	225 MR*	2	6312 C3	6313 C3	25	10600	5300	2650	-	-	-	-	-	-
	250 M	2; 4; 6	6314 C3	6314 C3	25	9400	4700	2350	18800	9400	4700	25400	12700	6350
	280 S/M	2; 4; 6	6314 C3	6316 C3	35	7200	3600	1800	21000	13230	6615	29000	29000	18270
	315 S/M/L	2	6316 C3	6218 C3	35	7400	5880	2920	-	-	-	-	-	-
	315 S/M/L	4; 6	6316 C3	6320 C3	50	-	-	-	15600	12400	6160	25000	25000	12500
355 L	2	6316 C3	6218 C3	35	7400	3700	1850	-	-	-	-	-	-	
355 L	4; 6	6316 C3	6322 C3	60	-	-	-	13200	8316	4160	22000	13860	6930	
FLSES/FLS	355 LK	4; 6	6324 C3	6324 C3	72	-	-	-	7500	3700	2800	20000	20000	10000
FLS	400 L/LV	4; 6	6324 C3	6324 C3	72	-	-	-	7500	3700	2800	20000	20000	10000
	400 LK/ 450 L	4; 6	6328 C3	6328 C3	93	-	-	-	4600	2300	1100	10000	6000	3000

* palier à graisseur sur demande

PRINCIPE DE MONTAGE DES ROUEMENTS STANDARD

Série FLSES		Arbre horizontal	Arbre vertical	
			B.A. en bas	B.A. en haut
Moteurs à pattes de fixation	Forme de construction	B3	V5	V6
	en montage standard	Le roulement AV est : - en butée AV pour HA ≤ 132 - bloqué pour HA ≥ 160	Le roulement AV est bloqué	Le roulement AV est : - en butée AV pour HA ≤ 90 - bloqué pour HA ≥ 100
	sur demande	Roulement AV bloqué pour HA < 132		Roulement AV bloqué pour HA < 90
Moteurs à bride de fixation (ou pattes et bride)	Forme de construction	B5 / B35 / B14 / B34	V1 / V15 / V18 / V58	V3 / V36 / V19 / V69
	en montage standard	Le roulement AV est bloqué du 80 au 315S	Le roulement AV est bloqué du 80 au 315S	Le roulement AV est bloqué du 80 au 315S
		Le roulement AR est bloqué du 315M au 450	Le roulement AR est bloqué du 315M au 450	Le roulement AR est bloqué du 315M au 450

Charges axiales

Moteur horizontal

Pour une durée de vie L_{10h}
des roulements à 25 000 heures
et 40 000 heures

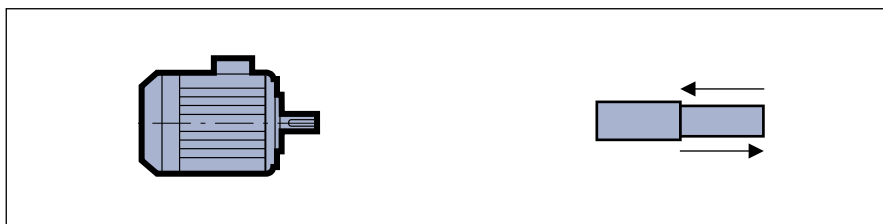

Série	Type	Polarité	Charge axiale admissible (en daN) sur le bout d'arbre principal pour montage standard des roulements IM B3 / B6 IM B7 / B8 IM B5 / B35 IM B14 / B34											
			3000 t/min				1500 t/min				1000 t/min			
			25 000 heures	40 000 heures	25 000 heures	40 000 heures	25 000 heures	40 000 heures	25 000 heures	40 000 heures	25 000 heures	40 000 heures	25 000 heures	40 000 heures
FLSES	80 L	2	32	23	62	53	-	-	-	-	-	-	-	-
	80 LG	4	-	-	-	-	47	34	87	74	-	-	-	-
	90 S/L	2;4;6	29	20	69	59	45	32	85	72	60	44	100	84
	90 LU	2;6	25	18	75	64	-	-	-	-	54	40	104	87
	100 L	2;4	43	30	93	80	65	47	115	97	-	-	-	-
	100 LK	4;6	-	-	-	-	62	43	112	95	85	59	135	115
	112 MG	2;6	42	29	92	78	-	-	-	-	81	57	131	111
	112 MU	4	-	-	-	-	56	39	116	98	-	-	-	-
	132 S	2;4;6	74	54	134	80	158	111	228	194	131	99	191	159
	132 M	6	-	-	-	-	-	-	-	-	190	146	260	216
	132 MU	2,4	105	73	185	157	145	121	235	198	-	-	-	-
	132 MR	4	-	-	-	-	144	101	234	199	-	-	-	-
	160 M	2;4;6	126	91	226	191	174	128	274	228	240	183	340	283
	160 LU	2;4;6	123	88	223	188	177	130	277	230	207	152	307	252
	160 L	6	-	-	-	-	-	-	-	-	222	166	322	266
	180 M	2	185	116	233	146	-	-	-	-	-	-	-	-
	180 MR	4	-	-	-	-	193	140	293	240	-	-	-	-
	180 L	6	-	-	-	-	-	-	-	-	276	212	324	260
	180 LUR	4	-	-	-	-	223	169	286	232	-	-	-	-
	200 LU	2;4;6	247	193	310	256	333	261	396	324	392	280	455	343
	225 SR	4	-	-	-	-	370	290	433	353	-	-	-	-
	225 M	4;6	-	-	-	-	412	322	492	402	485	378	565	458
	225 MR	2	279	219	342	282	-	-	-	-	-	-	-	-
	250 M	2;4;6	307	240	387	320	407	317	487	397	468	361	548	441
	280 S/M	2;4;6	342	258	484	400	483	372	625	514	581	445	723	587
	315 S/M/LA/LB	2;6	411	348	165	102	-	-	-	-	933	761	687	515
315 S/M/LA/LB	4	-	-	-	-	814	670	568	424	-	-	-	-	
355 LA/LB/LC	2	393	333	147	87	-	-	-	-	-	-	-	-	
355 LA/LB/LC	4;6	-	-	-	-	876	724	630	478	947	764	701	518	
355 LKA	6	-	-	-	-	-	-	-	-	937	760	615	440	
355 LKB	6	-	-	-	-	-	-	-	-	897	725	577	405	
FLS	400 LA	4;6	-	-	-	-	873	-	593	-	941	-	661	-
	400 LB/LVB	4;6	-	-	-	-	862	-	582	-	923	-	943	-
	400 LKB	6	-	-	-	-	-	-	-	-	1162	-	941	-
	450 LA/LVA	4;6	-	-	-	-	1061	-	707	-	1179	-	808	-
	450 LB/LKB	4;6	-	-	-	-	1041	-	687	-	1162	-	941	-

Charges axiales

Moteur vertical
Bout d'arbre en bas

Pour une durée de vie L_{10h}
des roulements à 25 000 heures
et 40 000 heures

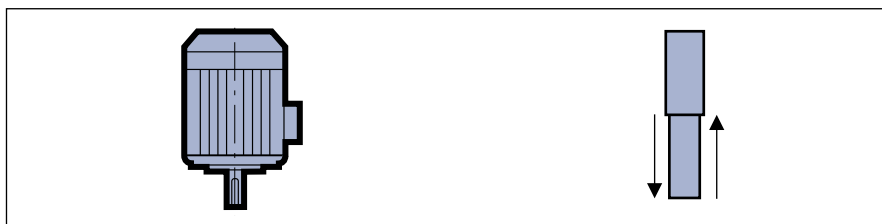

Série	Type	Polarité	Charge axiale admissible (en daN) sur le bout d'arbre principal pour montage standard des roulements											
			3000 t/min				1500 t/min				1000 t/min			
			25 000 heures	40 000 heures	25 000 heures	40 000 heures	25 000 heures	40 000 heures	25 000 heures	40 000 heures	25 000 heures	40 000 heures	25 000 heures	40 000 heures
FLSES	80 L	2	30	21	64	55	-	-	-	-	-	-	-	-
	80 LG	4	-	-	-	-	45	32	92	78	-	-	-	-
	90 S/L	2;4;6	27	17	74	64	42	29	91	78	56	41	106	90
	90 LU	2;6	21	14	80	68	-	-	-	-	50	37	111	94
	100 L	2;4	40	26	99	86	60	42	123	104	-	-	-	-
	100 LK	4;6	-	-	-	-	55	38	123	104	79	58	147	125
	112 MG	2;6	36	25	101	86	-	-	-	-	74	54	144	122
	112 MU	4	-	-	-	-	49	31	129	111	-	-	-	-
	132 S	2;4;6	67	47	145	125	147	103	247	210	122	90	207	175
	132 M	6	-	-	-	-	-	-	-	-	179	134	279	235
	132 MU	2,4	93	65	204	173	136	98	253	215	-	-	-	-
	132 MR	4	-	-	-	-	129	90	260	221	-	-	-	-
	160 M	2;4;6	105	69	261	225	152	105	314	267	215	158	379	323
	160 LU	2;4;6	100	65	261	226	152	105	322	275	178	122	362	306
	160 L	6	-	-	-	-	-	-	-	-	195	139	369	313
	180 M	2	155	97	278	174	-	-	-	-	-	-	-	-
	180 MR	4	-	-	-	-	168	114	345	291	-	-	-	-
	180 L	6	-	-	-	-	-	-	-	-	237	172	394	329
	180 LUR	4	-	-	-	-	188	134	348	293	-	-	-	-
	200 LU	2;4;6	205	150	370	316	286	214	469	396	343	226	534	434
	225 SR	4	-	-	-	-	317	236	520	438	-	-	-	-
	225 M	4;6	-	-	-	-	337	245	614	522	413	305	690	581
	225 MR	2	233	172	412	351	-	-	-	-	-	-	-	-
	250 M	2;4;6	246	178	482	414	326	235	616	524	384	276	688	580
280 S/M	2;4;6	396	307	484	395	507	394	670	557	602	461	793	651	
315 S/M/LA/LB	2;6	226	156	417	347	-	-	-	-	-	-	-	-	
315 S/M/LA/LB	4	-	-	-	-	601	449	893	741	683	515	1042	873	
355 LA/LB/LC	2	135	65	524	454	-	-	-	-	-	-	-	-	
355 LA/LB/LC	4;6	-	-	-	-	516	350	1123	957	566	364	1328	1126	
355 LKA	6	-	-	-	-	-	-	-	-	650	442	1349	1140	
355 LKB	6	-	-	-	-	-	-	-	-	393	185	1624	1416	
FLS	400 LA	4;6	-	-	-	-	672	-	1058	-	649	-	1315	-
	400 LB/LVB	4;6	-	-	-	-	612	-	1106	-	571	-	1372	-
	400 LKB	6	-	-	-	-	-	-	-	-	671	-	1772	-
	450 LA/LVA	4;6	-	-	-	-	868	-	1247	-	791	-	1668	-
	450 LB/LKB	4;6	-	-	-	-	729	-	1366	-	671	-	1772	-

Charges axiales

Moteur vertical
Bout d'arbre en haut

Pour une durée de vie L_{10h}
des roulements à 25 000 heures
et 40 000 heures

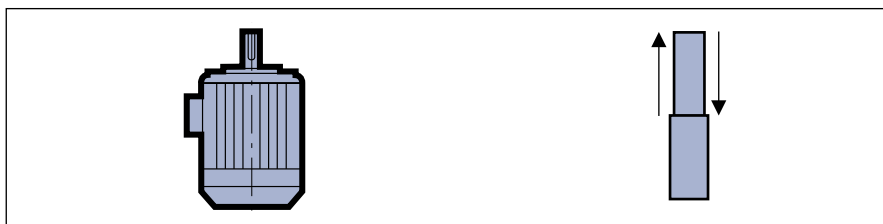

Série	Type	Polarité	Charge axiale admissible (en daN) sur le bout d'arbre principal pour montage standard des roulements																												
			3000 t/min				1500 t/min				1000 t/min																				
			25 000 heures	40 000 heures	25 000 heures	40 000 heures	25 000 heures	40 000 heures	25 000 heures	40 000 heures	25 000 heures	40 000 heures	25 000 heures	40 000 heures																	
FLSES	80 L	2	60	51	34	25	-	-	-	-	-	-	-	-	-	-	-	-	-	-	-	-	-	-	-	-	-	-	-		
	80 LG	4	-	-	-	-	85	72	52	38	-	-	-	-	-	-	-	-	-	-	-	-	-	-	-	-	-	-	-	-	
	90 S/L	2; 4; 6	67	57	34	24	82	69	51	38	96	81	66	50	-	-	-	-	-	-	-	-	-	-	-	-	-	-	-	-	
	90 LU	2; 6	71	60	30	81	-	-	-	-	100	84	61	46	-	-	-	-	-	-	-	-	-	-	-	-	-	-	-	-	
	100 L	2; 4	90	76	49	36	110	92	73	54	-	-	-	-	-	-	-	-	-	-	-	-	-	-	-	-	-	-	-	-	
	100 LK	4; 6	-	-	-	-	105	88	73	54	129	108	97	72	-	-	-	-	-	-	-	-	-	-	-	-	-	-	-	-	
	112 MG	2; 6	86	72	51	37	-	-	-	-	123	103	94	70	-	-	-	-	-	-	-	-	-	-	-	-	-	-	-	-	
	112 MU	4	-	-	-	-	109	91	69	51	-	-	-	-	-	-	-	-	-	-	-	-	-	-	-	-	-	-	-	-	
	132 S	2; 4; 6	127	107	86	66	217	182	177	129	182	150	147	115	-	-	-	-	-	-	-	-	-	-	-	-	-	-	-	-	-
	132 M	6	-	-	-	-	-	-	-	-	249	205	209	165	-	-	-	-	-	-	-	-	-	-	-	-	-	-	-	-	-
	132 MU	2; 4	173	145	124	89	216	179	173	135	-	-	-	-	-	-	-	-	-	-	-	-	-	-	-	-	-	-	-	-	-
	132 MR	4	-	-	-	-	219	184	170	124	-	-	-	-	-	-	-	-	-	-	-	-	-	-	-	-	-	-	-	-	-
	160 M	2; 4; 6	205	169	161	125	252	205	214	167	315	258	279	223	-	-	-	-	-	-	-	-	-	-	-	-	-	-	-	-	-
	160 LU	2; 4; 6	200	165	161	126	252	205	222	175	278	222	262	206	-	-	-	-	-	-	-	-	-	-	-	-	-	-	-	-	-
	160 L	6	-	-	-	-	-	-	-	-	295	239	269	213	-	-	-	-	-	-	-	-	-	-	-	-	-	-	-	-	-
	180 M	2	203	127	230	144	-	-	-	-	-	-	-	-	-	-	-	-	-	-	-	-	-	-	-	-	-	-	-	-	-
	180 MR	4	-	-	-	-	268	214	245	191	-	-	-	-	-	-	-	-	-	-	-	-	-	-	-	-	-	-	-	-	-
	180 L	6	-	-	-	-	-	-	-	-	285	220	346	281	-	-	-	-	-	-	-	-	-	-	-	-	-	-	-	-	-
	180 LUR	4	-	-	-	-	251	197	285	230	-	-	-	-	-	-	-	-	-	-	-	-	-	-	-	-	-	-	-	-	-
	200 LU	2; 4; 6	268	213	304	250	349	277	406	333	406	289	471	371	-	-	-	-	-	-	-	-	-	-	-	-	-	-	-	-	-
	225 SR	4	-	-	-	-	380	299	457	375	-	-	-	-	-	-	-	-	-	-	-	-	-	-	-	-	-	-	-	-	-
	225 M	4; 6	-	-	-	-	417	325	534	442	493	385	610	501	-	-	-	-	-	-	-	-	-	-	-	-	-	-	-	-	-
	225 MR	2	296	235	349	288	-	-	-	-	-	-	-	-	-	-	-	-	-	-	-	-	-	-	-	-	-	-	-	-	-
	250 M	2; 4; 6	326	258	402	334	406	315	536	444	464	356	608	500	-	-	-	-	-	-	-	-	-	-	-	-	-	-	-	-	-
	280 S/M	2; 4; 6	396	307	484	395	507	394	670	557	602	461	793	651	-	-	-	-	-	-	-	-	-	-	-	-	-	-	-	-	-
	315 S/M/L	2	226	156	417	347	-	-	-	-	-	-	-	-	-	-	-	-	-	-	-	-	-	-	-	-	-	-	-	-	-
	315 S/M/L	4; 6	-	-	-	-	601	449	893	741	683	515	1042	873	-	-	-	-	-	-	-	-	-	-	-	-	-	-	-	-	-
	355 L	2	135	65	524	454	-	-	-	-	-	-	-	-	-	-	-	-	-	-	-	-	-	-	-	-	-	-	-	-	-
355 L	4; 6	-	-	-	-	516	350	1123	957	566	364	1328	1126	-	-	-	-	-	-	-	-	-	-	-	-	-	-	-	-	-	

400 et 450: consulter

Charges radiales

MONTAGE STANDARD

Charge radiale admissible sur le bout d'arbre principal, pour une durée de vie L10h des roulements de 25000 heures.

FR : Force Radiale

X : distance par rapport à l'épaulement de l'arbre

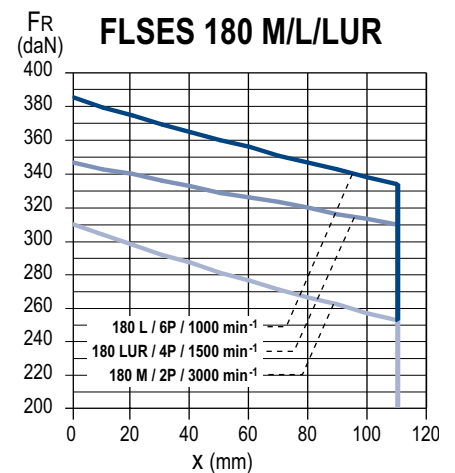
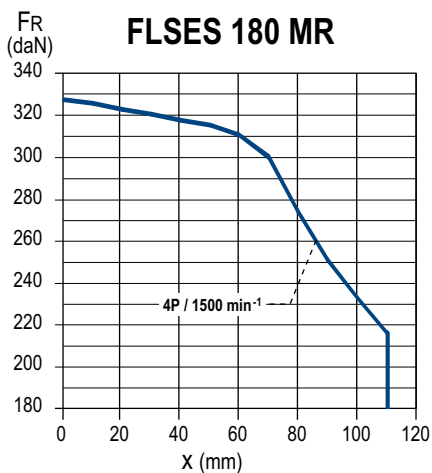
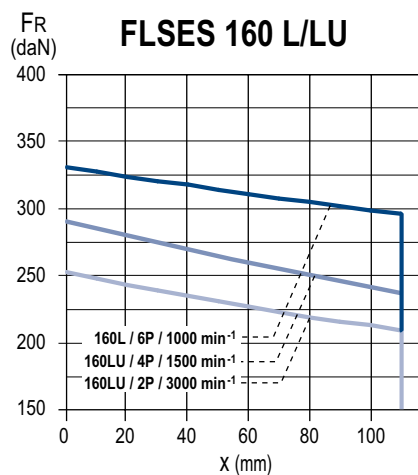
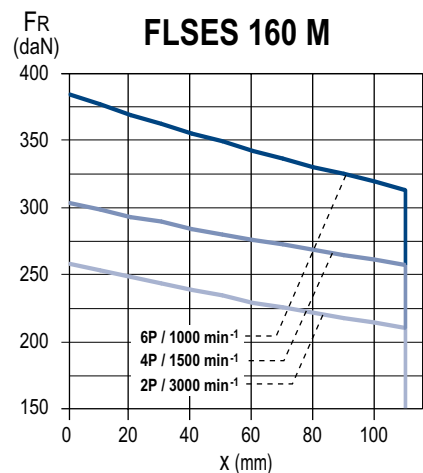
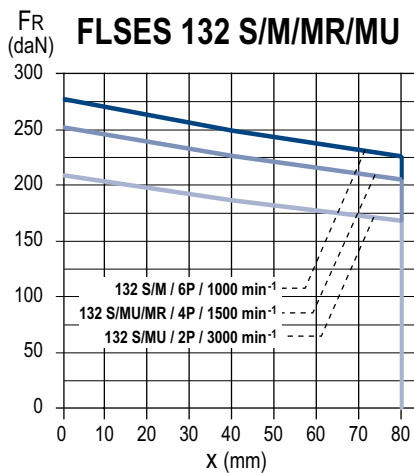
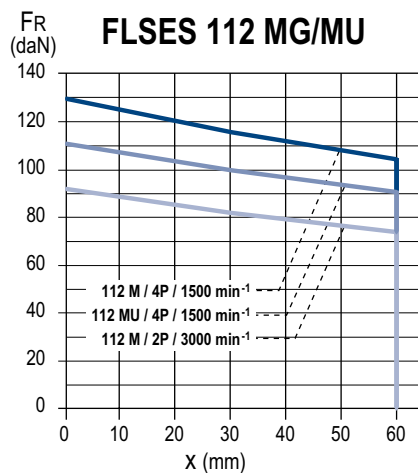
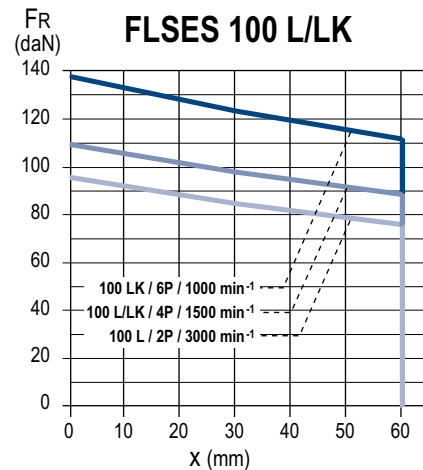
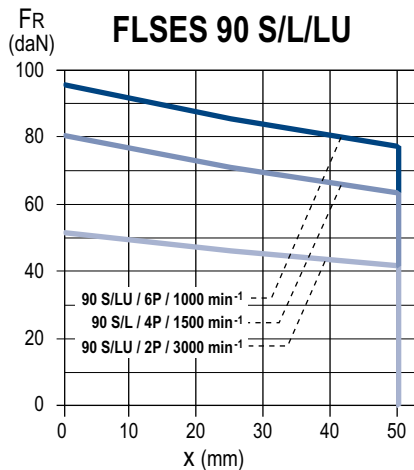
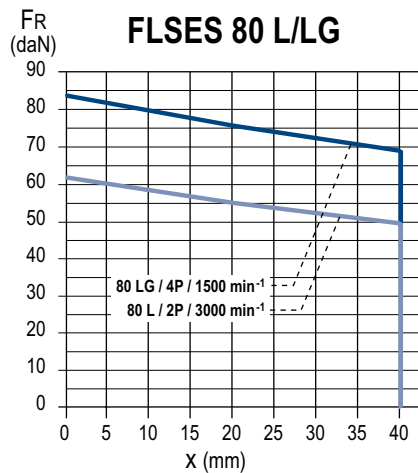

Charges radiales

MONTAGE STANDARD

Charge radiale admissible sur le bout d'arbre principal, pour une durée de vie L10h des roulements de 25000 heures.

FR : Force Radiale

X : distance par rapport à l'épaulement de l'arbre

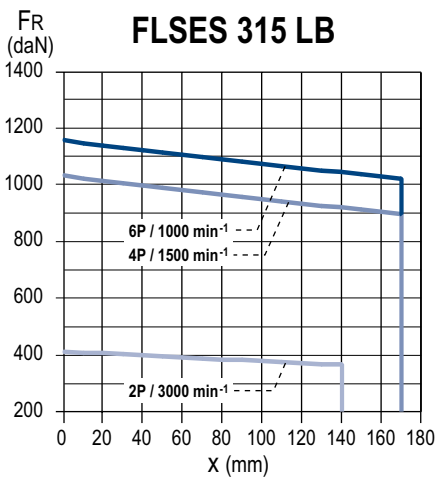
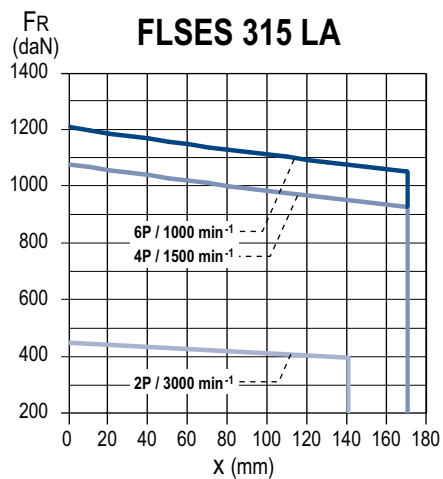
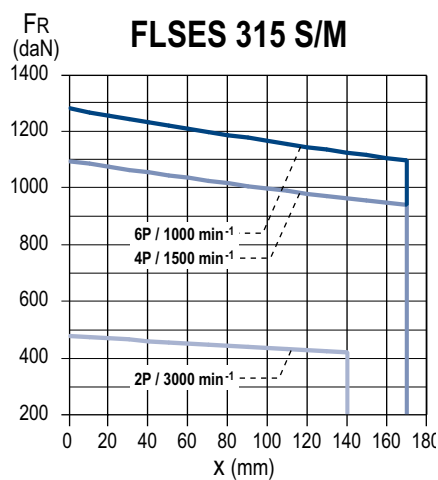
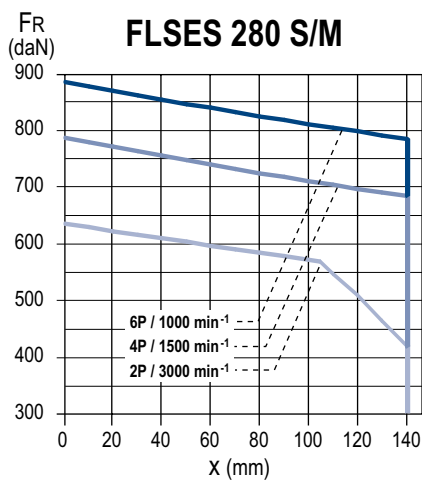
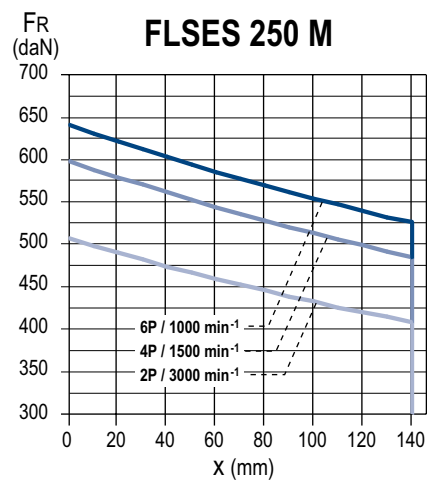
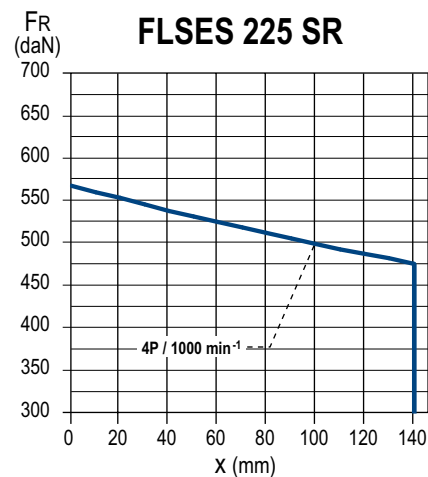
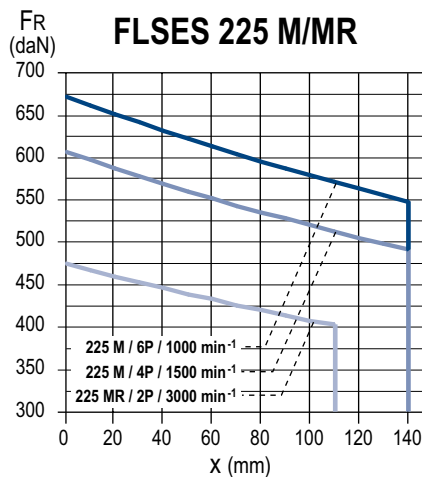
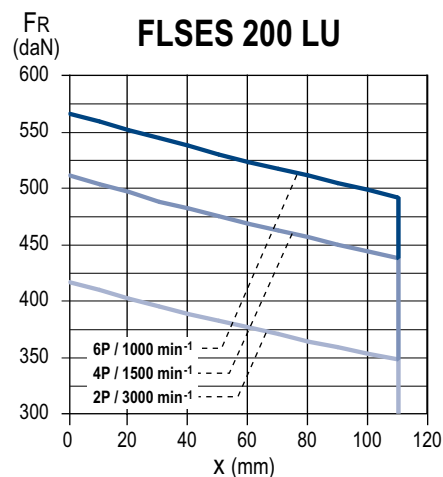

Charges radiales

MONTAGE STANDARD

Charge radiale admissible sur le bout d'arbre principal, pour une durée de vie L10h des roulements de 25000 heures.

FR : Force Radiale

X : distance par rapport à l'épaulement de l'arbre

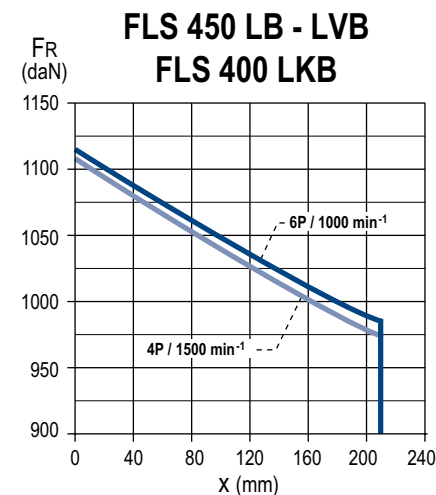
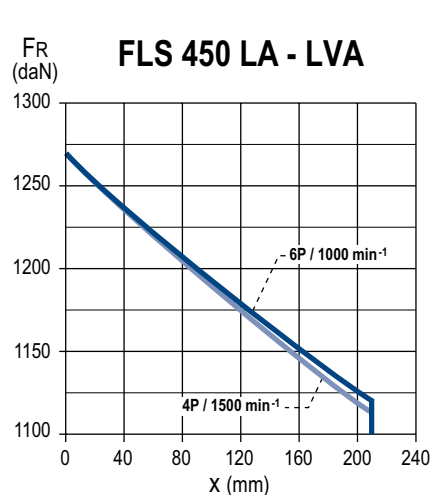
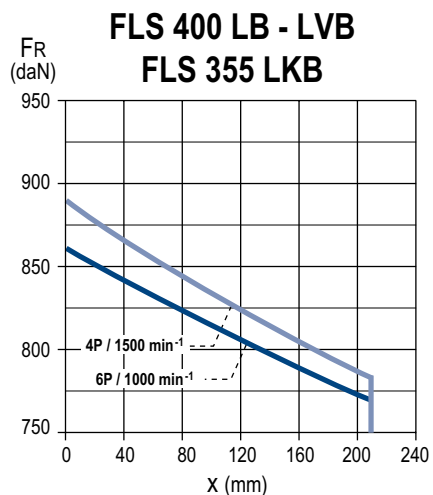
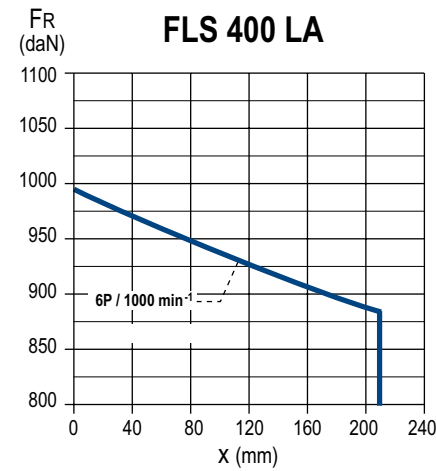
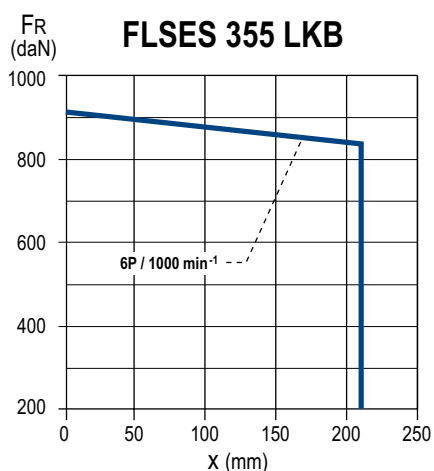
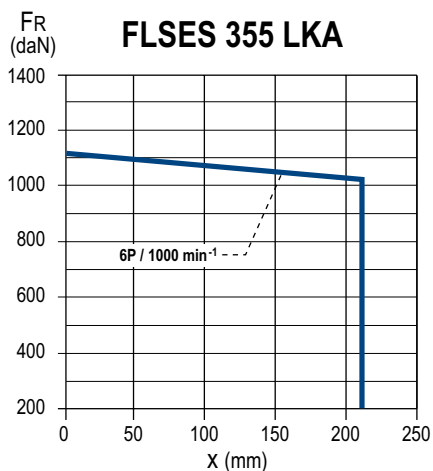
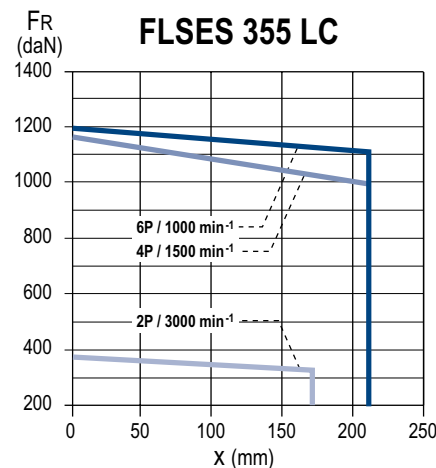
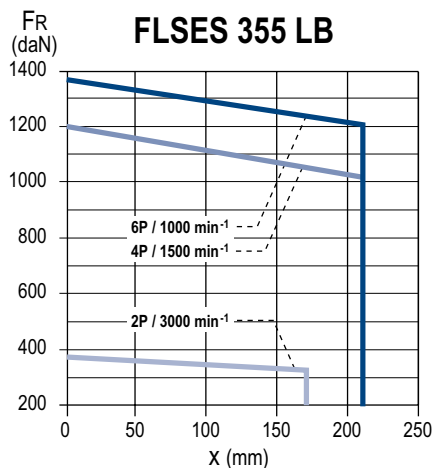
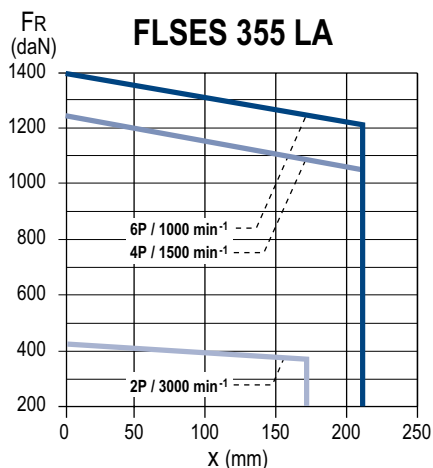

Charges radiales

MONTAGE SPÉCIAL

Type de roulements à rouleaux à l'avant

Série	Type	Polarité	Roulement arrière (N.D.E.)	Roulement avant (D.E.)
FLSES	160M	4 ; 6	6210 C3	NU 309
	160L	6		
	160LU	4		
	160LU	6	6210 C3	NU 310
	180MR	4		
	180L	6	6312 C3	NU 310
	180LUR	4		
	200LU	4 ; 6	6312 C3	NU 312
	225SR	4	6312 C3	NU 313
	225M	4 ; 6	6314 C3	NU 314
	250M	4 ; 6	6314 C3	NU 314
	280S/M	4 ; 6	6314 C3	NU 316
	315S/M/L	4 ; 6	6316 C3	NU 320
	355L	4 ; 6	6316 C3	NU 322
FLSES/FLS	355 LK	6	6324 C3	NU 324
FLS	400 LA/LB	4 ; 6	6324 C3	NU 324
	400 LKA/LKB	4 ; 6	6328 C3	NU 328
	450 LA/LB/LVA/LVB	4 ; 6	6328 C3	NU 328

Charges radiales

MONTAGE SPÉCIAL

Charge radiale admissible sur le bout d'arbre principal, pour une durée de vie L10h des roulements de 25000 heures.

FR : Force Radiale

X : distance par rapport à l'épaulement de l'arbre

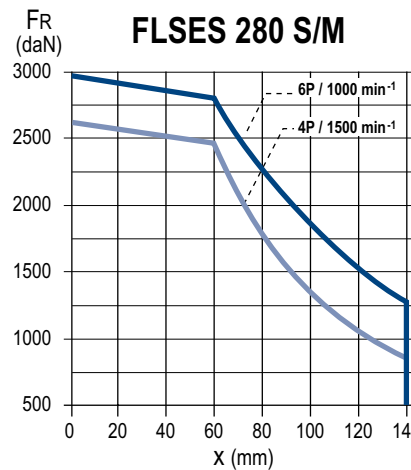
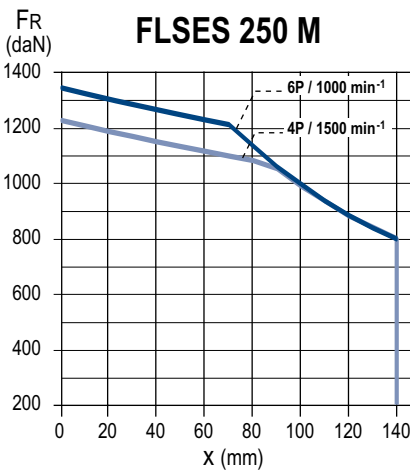
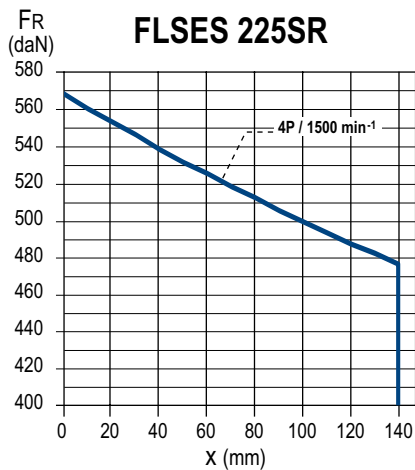
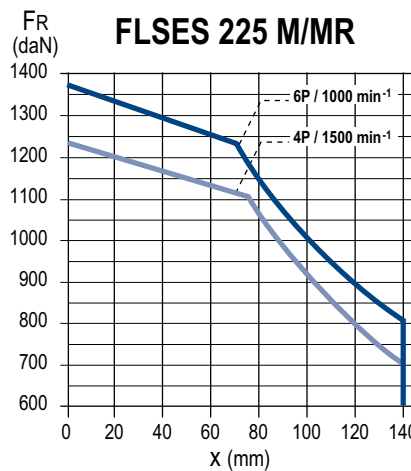
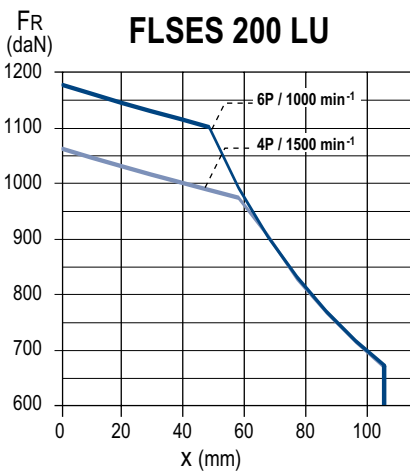
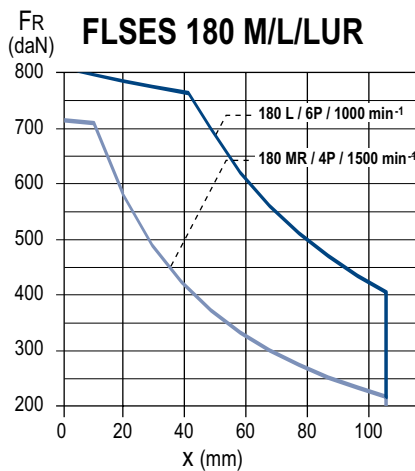
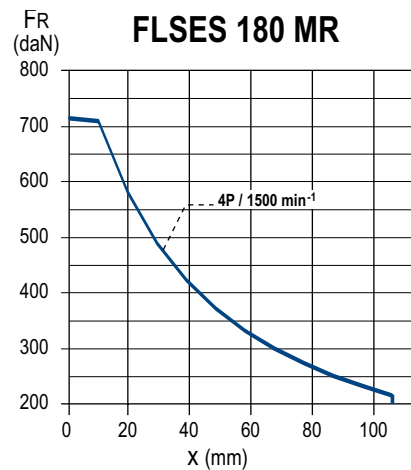
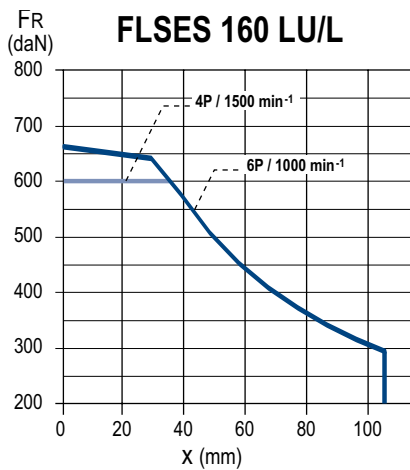
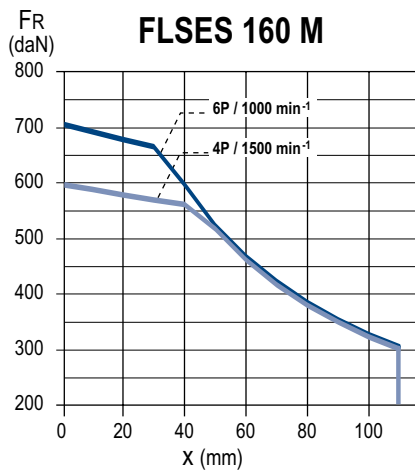

Charges radiales

MONTAGE SPÉCIAL

Charge radiale admissible sur le bout d'arbre principal, pour une durée de vie L10h des roulements de 25000 heures.

FR : Force Radiale

X : distance par rapport à l'épaulement de l'arbre

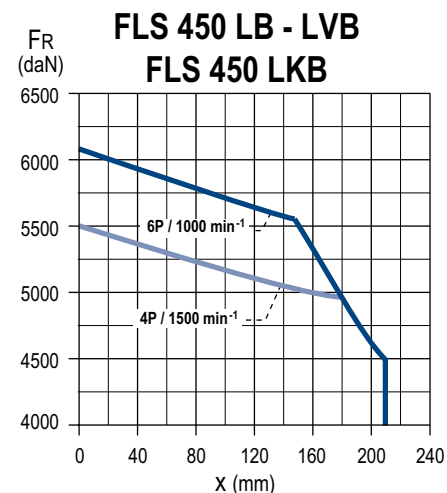
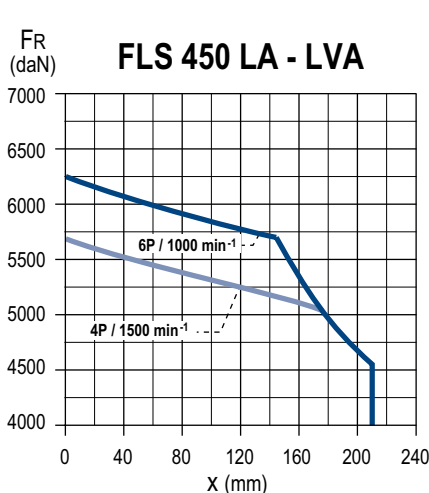
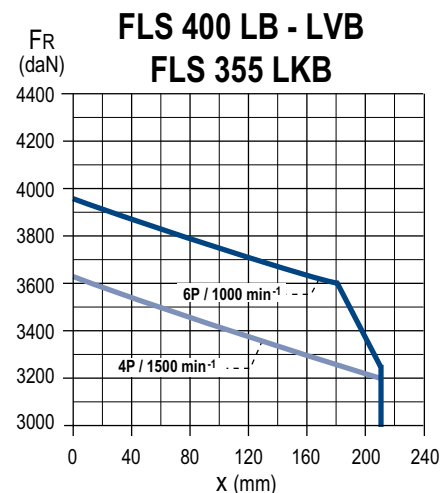
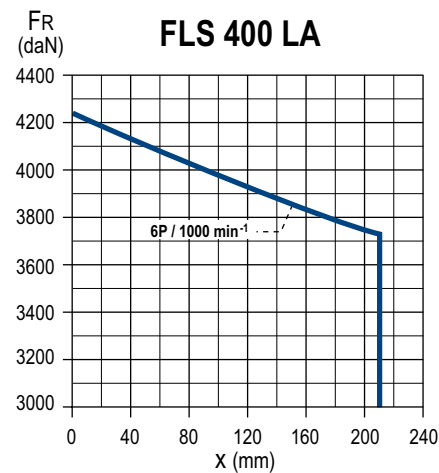
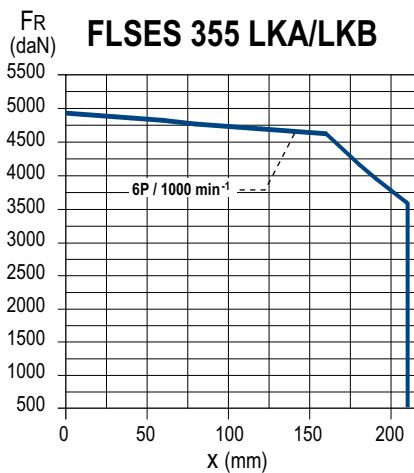
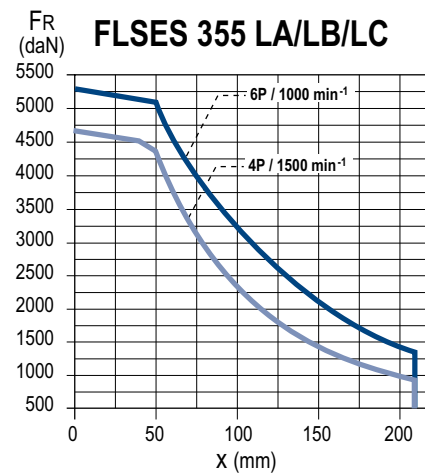
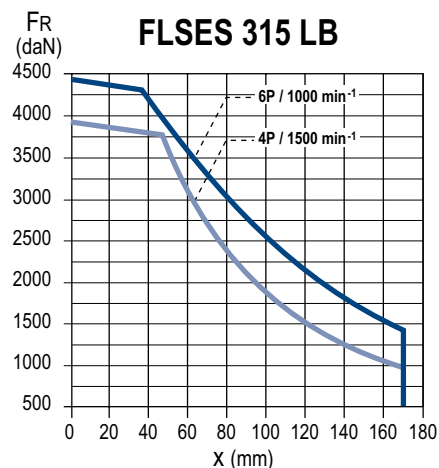
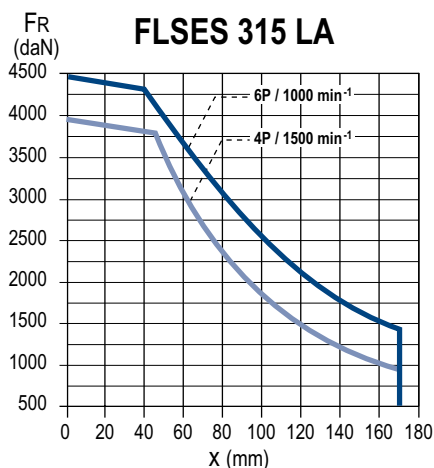
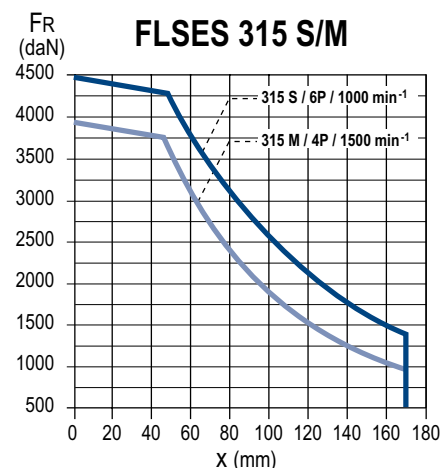

Raccordement au réseau

Tableau descriptif des boîtes à bornes pour tension nominale d'alimentation 400 V (Selon EN 50262)

Série	Type	Polarité	Matériau de la boîte à bornes	Puissance + auxiliaires	
				Nombre de perçages	Diamètre de perçage*
FLSES	80	2 ; 4	Fonte	1 (2 si auxiliaires)	ISO M20 X 1,5
	90	2 ; 4 ; 6			
	100	2 ; 4 ; 6		2	ISO M25 X 1,5
	112	2 ; 4 ; 6			
	132	2 ; 4 ; 6		0	Support plaque démontable non percé
	160	2 ; 4 ; 6			
	180	2 ; 4 ; 6			
	200	2 ; 4 ; 6			
	225	2 ; 4 ; 6			
	250	2 ; 4 ; 6			
	280	2 ; 4 ; 6			
315	2 ; 4 ; 6				
FLSES/FLS	355/400/450	2 ; 4 ; 6			

* En option, les deux perçages ISO M25 peuvent être remplacés par 1 ISO x M25 et 1 ISO x M32 (pour conformité à la norme DIN 42925).

PLANCHETTES À BORNES SENS DE ROTATION

Les moteurs standard sont équipés d'une planchette à 6 bornes conforme à la norme NFC 51 120, dont les repères sont conformes à la CEI 60034-8 (ou NFEN 60034-8).

Lorsque le moteur est alimenté en U1, V1, W1 ou 1U, 1V, 1W par un réseau direct L1, L2, L3, il tourne dans le sens horaire lorsqu'on est placé face au bout d'arbre.

En permutant l'alimentation de 2 phases, le sens de rotation sera inversé. (Il y aura lieu de s'assurer que le moteur a été conçu pour les deux sens de rotation).

Lorsque le moteur comporte des accessoires (protection thermique ou résistance de réchauffage), ceux-ci sont raccordés sur des dominos à vis par des fils repérés.

Série	Type	Alimentation Réseau 400V		
		Couplage 230/400V		Couplage 400VD
		Polarité	Bornes	Bornes
FLSES	80 à 112	2 ; 4 ; 6	M5	M5
	132 S à 160	2 ; 4 ; 6	M6	M6
	180 M	2	M6	M6
	180 L	6	M6	M6
	180 LUR	4	M8	M6
	200 LU	2 (30kW) ; 4 ; 6 (18,5kW)	M8	M6
	200 LU	2 (37kW) ; 6 (22kW)	M8	M8
	225 M	6	M8	M8
	225 à 250	4	M10	M10
	250 M	6	M10	M10
	208 à 315	2 ; 4 ; 6	M12	M12
355 L	2 ; 4 ; 6	M12	M12	
FLSES/FLS	355 LK	4 ; 6	M14	M14
FLS	400/450	4 ; 6	M14	M14

Couple de serrage sur les écrous des planchettes à bornes

Borne	M5	M6	M8	M10	M12	M14	M16
Couple N.m	3,2	5	10	20	35	50	65

Moteurs fermés carter fonte FLSES/FLS

Caractéristiques électriques

2 pôles - 3000 min⁻¹

IP55 - CLASSE F - ΔT80K - S1 - CLASSE IE2

Type	RÉSEAU 400 V 50 Hz															
	Puissance nominale	Vitesse nominale	Moment nominal	Intensité nominale	Facteur de puissance			Rendement CEI 60034-2-1 2007			Courant démarrage/ Courant nominal	Moment démarrage/ Moment nominal	Moment maximum/ Moment nominal	Moment d'inertie	Masse	Bruit
	P _N	N _N	M _N	I _{N(400V)}	Cos φ			η			I _d / I _n	M _d /M _n	M _M /M _n	J	IM B3	LP
	kW	min ⁻¹	N.m	A	4/4	3/4	2/4	4/4	3/4	2/4				kg.m ²	kg	db(A)
FLSES 80 L	0,75	2855	2,5	1,6	0,85	0,78	0,66	78,8	79,1	77,3	6,5	2,4	3,0	0,00084	17,5	61
FLSES 80 L	1,1	2854	3,7	2,3	0,87	0,81	0,69	80,1	80,9	79,6	6,1	1,8	2,3	0,00106	17,9	61
FLSES 90 S	1,5	2855	5,0	3,0	0,88	0,82	0,72	81,4	81,6	79,7	8,0	3,7	3,1	0,00169	23,2	64
FLSES 90 LU	2,2	2844	7,4	4,2	0,91	0,87	0,79	83,8	84,9	84,3	8,0	3,4	2,9	0,00251	29	64
FLSES 100 L	3	2848	10,0	5,6	0,91	0,87	0,78	84,8	85,9	85,4	8,1	3,8	4,3	0,00291	34,8	66
FLSES 112 MG	4	2915	13,4	7,5	0,91	0,88	0,8	86,7	87,8	87,6	7,8	3,3	3,7	0,00748	42	69
FLSES 132 S	5,5	2915	18,7	10,3	0,9	0,88	0,82	88,1	89,0	88,6	7,6	2,6	3,3	0,0154	68	72
FLSES 132 S	7,5	2920	24,5	13,4	0,92	0,9	0,85	88,1	88,6	87,8	7,7	2,9	3,2	0,0203	77	72
FLSES 132 MU	9	2920	29,4	16,0	0,91	0,89	0,84	88,9	90,0	90,0	7,9	1,8	2,2	0,0219	79	72
FLSES 160 M	11	2950	35,2	20,3	0,86	0,82	0,73	89,5	89,6	88,1	6,9	3,1	3,0	0,0373	115	74
FLSES 160 M	15	2946	48,7	26,8	0,89	0,86	0,79	90,7	90,6	89,4	8,0	3,4	3,5	0,0530	134	74
FLSES 160 LU	18,5	2945	60,6	33,0	0,89	0,86	0,8	91,3	91,8	91,2	8,0	3,7	3,6	0,0592	141	74
FLSES 180 M	22	2938	71,5	37,6	0,92	0,91	0,88	91,4	92,0	91,7	7,7	2,4	2,9	0,0812	168	75
FLSES 200 LU	30	2950	97,1	52,7	0,89	0,87	0,81	92,3	92,5	91,8	7,3	2,9	3,1	0,113	236	75
FLSES 200 LU	37	2954	120	64,1	0,9	0,87	0,81	92,9	93,1	92,5	7,9	2,9	3,3	0,137	258	75
FLSES 225 MR	45	2954	145	77,7	0,9	0,87	0,81	93,2	93,4	92,7	8,1	3,1	3,5	0,159	276	76
FLSES 250 M	55	2960	178	94,4	0,9	0,89	0,84	93,7	93,9	93,2	7,5	2,3	2,9	0,332	390	77
FLSES 280 S	75	2954	242	127	0,9	0,89	0,84	94,6	94,9	94,6	6,8	2,4	2,7	0,430	505	78
FLSES 280 M	90	2954	291	150	0,91	0,89	0,85	94,9	95,3	95,2	7,3	2,4	2,3	0,510	548	79
FLSES 315 S	110	2970	354	186	0,9	0,89	0,84	95,1	95,1	94,4	6,3	1,8	2,5	1,30	980	82
FLSES 315 M	132	2967	425	224	0,9	0,89	0,85	94,7	95,0	94,5	6,3	1,9	2,2	1,36	1020	82
FLSES 315 LA	160	2964	516	270	0,9	0,9	0,87	95,2	95,5	95,2	6,0	1,8	2,6	1,48	1060	82
FLSES 315 LB	200	2972	643	336	0,9	0,88	0,83	95,7	95,9	95,5	7,3	2,4	3,0	1,92	1190	82
FLSES 355 LA	250	2978	802	439	0,86	0,83	0,76	95,7	95,7	95,0	7,1	2,1	3,1	3,26	1540	84
FLSES 355 LB	315	2981	1009	540	0,88	0,86	0,81	95,7	95,7	95,1	7,6	2,6	3,3	3,68	1713	84
FLSES 355 LC	355	2981	1137	623	0,87	0,84	0,78	95,7	95,4	94,5	7,1	2,2	2,8	3,71	1731	83
FLS 355 LD *1	400	2977	1284	623	0,89	0,87	0,82	95,3	95,5	95,4	7,8	2,0	2,7	4,03	1915	84

* Moteur non concerné par IE2

1. Echauffement classe F

Moteurs fermés carter fonte FLSES/FLS

Caractéristiques électriques

4 pôles - 1500 min⁻¹

IP55 - CLASSE F - ΔT80K - S1 - CLASSE IE2

Type	RÉSEAU 400 V 50 Hz												Moment d'inertie J kg.m ²	Masse IM B3 kg	Bruit LP db(A)	
	Puissance nominale P _N kW	Vitesse nominale N _N min ⁻¹	Moment nominal M _N N.m	Intensité nominale I _{N(400V)} A	Facteur de puissance Cos φ			Rendement CEI 60034-2-1 2007 η			Courant démarrage/ Courant nominal I _d / I _n	Moment démarrage/ Moment nominal M _d /M _n				Moment maximum/ Moment nominal M _M /M _n
					4/4	3/4	2/4	4/4	3/4	2/4						
FLSES 80 LG	0,75	1442	5	1,6	0,81	0,73	0,61	81,8	82,9	81,9	6,0	2,0	2,9	0,00279	19,9	44
FLSES 90 S	1,1	1445	7,3	2,4	0,82	0,74	0,59	81,8	82,2	79,6	6,7	2,4	2,7	0,00312	21,9	50
FLSES 90 L	1,5	1445	9,9	3,2	0,82	0,74	0,6	82,9	84,2	83,3	6,8	2,4	3,1	0,00404	24,4	50
FLSES 90 LU	1,8	1450	14,2	3,8	0,82	0,74	0,6	83,5	84,0	82,5	7,3	2,8	3,2	0,00404	25,3	50
FLSES 100 L	2,2	1450	14,2	4,7	0,81	0,72	0,58	84,4	85,3	84,5	7,8	3,2	3,6	0,00531	34	52
FLSES 100 LK	3	1450	19,5	6,1	0,83	0,76	0,65	85,6	87,2	87,3	6,5	2,0	2,8	0,0108	42	52
FLSES 112 MU	4	1455	26,1	8,2	0,81	0,74	0,61	87	87,9	87,4	7,8	2,4	3,2	0,0129	47	52
FLSES 132 S	5,5	1460	36,2	10,8	0,84	0,78	0,67	88,1	88,8	88,3	7,8	2,6	3,4	0,0226	70	59
FLSES 132 MU	7,5	1455	49,2	14,3	0,86	0,81	0,71	88,8	89,9	89,8	7,9	2,7	3,4	0,0294	84	59
FLSES 132 MR	9	1465	58	18,1	0,8	0,73	0,61	89,3	89,4	88,1	8,1	3,4	3,3	0,0328	88	59
FLSES 160 M	11	1464	71,6	20,6	0,84	0,8	0,69	91	91,7	91,6	8,1	2,9	3,3	0,0731	125	65
FLSES 160 LU	15	1464	98	27,5	0,86	0,81	0,71	91,5	92,3	92,3	7,9	2,8	3,2	0,0861	136	65
FLSES 180 MR	18,5	1459	120	34,3	0,85	0,81	0,71	91,2	92,0	92,1	7,5	3,0	3,5	0,0957	144	64
FLSES 180 LUR	22	1471	142	42	0,81	0,76	0,64	92,2	92,6	92,0	7,4	3,3	3,3	0,139	180	64
FLSES 200 LU	30	1470	195	56,1	0,84	0,79	0,7	92,7	93,4	93,5	6,4	2,6	2,2	0,204	246	66
FLSES 225 SR	37	1470	241	69,5	0,83	0,79	0,69	92,9	93,7	93,8	6,6	2,7	2,7	0,247	275	66
FLSES 225 M	45	1479	291	81,4	0,85	0,82	0,73	93,7	94,1	93,9	6,8	2,6	2,4	0,576	366	68
FLSES 250 M	55	1480	357	102	0,83	0,79	0,69	94,1	94,5	94,2	6,6	2,3	2,5	0,625	400	68
FLSES 280 S	75	1481	484	140	0,82	0,77	0,66	94,1	94,1	93,5	7,2	2,9	2,8	0,800	503	74
FLSES 280 M	90	1480	581	166	0,83	0,79	0,69	94,4	94,7	94,3	7,5	2,9	2,7	0,940	553	74
FLSES 315 S	110	1484	708	199	0,84	0,81	0,73	94,8	95,1	94,6	6,5	2,5	2,4	2,24	1022	75
FLSES 315 M	132	1481	851	236	0,85	0,82	0,75	95,1	95,4	95,2	6,7	2,6	2,3	2,64	1092	74
FLSES 315 LA	160	1482	1031	278	0,87	0,84	0,76	95,5	95,9	95,8	7,0	3,1	2,8	2,26	1051	74
FLSES 315 LB	200	1473	1297	350	0,86	0,83	0,73	95,9	96,1	95,8	7,2	3,2	3,0	2,75	1163	74
FLSES 355 LA	250	1490	1603	437	0,86	0,83	0,74	95,9	95,9	95,4	7,5	2,5	3,2	5,16	1486	80
FLSES 355 LB	315	1488	2020	546	0,87	0,84	0,75	95,9	96,1	95,7	8,0	1,8	2,7	5,90	1605	77
FLSES 355 LC	355	1487	2280	621	0,86	0,82	0,73	95,9	96	95,7	7,4	1,8	2,9	6,60	1695	80
FLS 355 LD*	400	1489	2564	696	0,87	0,84	0,77	95,9	95,9	94,9	7,4	2,1	2,1	7,40	1930	80
FLS 400 LB*	400	1491	2559	694	0,87	0,85	0,78	95,6	96,2	95,1	8,0	2,0	2,6	11,70	2350	82
FLS 355 LKB*	450	1490	2880	774	0,88	0,86	0,79	95,4	95,5	94,8	7,6	1,8	2,3	11,70	2320	82
FLS 400 LB*	450	1490	2880	774	0,88	0,86	0,79	95,4	95,5	94,8	7,6	1,8	2,3	11,70	2350	87
FLS 355 LKB*	500	1490	3200	862	0,88	0,86	0,79	95,1	95,1	94,2	6,5	1,7	2,2	11,70	2320	82
FLS 400 LVB*	500	1490	3200	862	0,88	0,86	0,79	95,1	95,1	94,2	6,5	1,7	2,2	11,70	2350	87
FLS 450 LA*	500	1492	3200	866	0,87	0,84	0,77	95,8	95,2	95,3	8,0	1,6	2,2	21,00	3100	82
FLS 450 LVA*	550	1491	3525	942	0,88	0,85	0,78	95,8	95,8	95,2	7,9	1,5	2,1	21,00	3100	85
FLS 450 LB*	630	1493	4030	1090	0,87	0,84	0,77	95,9	95,9	95,2	8,2	1,5	2,1	24,00	3450	82
FLS 450 LVB*	675	1491	4326	1168	0,87	0,84	0,68	95,9	95,9	95,6	8,0	1,4	1,9	24,00	3450	85

* Moteur non concerné par IE2

1. Echauffement classe F

Moteurs fermés carter fonte FLSES/FLS

Caractéristiques électriques

6 pôles - 1000 min⁻¹

IP55 - CLASSE F - ΔT80K - S1 - CLASSE IE2

Type	RÉSEAU 400 V 50 Hz															
	Puissance nominale	Vitesse nominale	Moment nominal	Intensité nominale	Facteur de puissance			Rendement CEI 60034-2-1 2007			Courant démarrage/ Courant nominal	Moment démarrage/ Moment nominal	Moment maximum/ Moment nominal	Moment d'inertie	Masse	Bruit
	P _N	N _N	M _N	I _{N(400V)}	Cos φ			η			I _d / I _n	M _d /M _n	M _M /M _n	J	IM B3	LP
	kW	min ⁻¹	N.m	A	4/4	3/4	2/4	4/4	3/4	2/4				kg.m ²	kg	db(A)
FLSES 90 S	0,75	940	7,6	1,94	0,73	0,64	0,5	76,3	76,9	74,1	4,2	2,0	2,2	0,00320	21,4	45
FLSES 90 LU	1,1	945	11,1	2,7	0,75	0,66	0,53	78,5	79,5	77,8	4,6	2,1	2,4	0,00482	26,5	45
FLSES 100 LK	1,5	955	15	3,43	0,79	0,73	0,6	79,9	81,9	81,6	5,3	1,8	2,0	0,0111	35,1	48
FLSES 112 MG	2,2	960	22,1	5,2	0,74	0,65	0,52	82,1	82,7	82,1	5,5	2,1	2,4	0,0111	43	48
FLSES 132 S	3	965	29,9	6,6	0,78	0,72	0,6	85,1	86,3	86,1	6,0	2,4	2,5	0,0219	63	55
FLSES 132M	4	964	39,4	8,8	0,77	0,71	0,59	85,3	86,5	85,9	6,1	2,4	2,7	0,0285	71	55
FLSES 132 MR	5,5	969	54,1	13,3	0,69	0,64	0,52	86,3	87,4	86,5	6,0	2,4	2,9	0,0403	89	55
FLSES 160 M	7,5	974	74	16,4	0,75	0,68	0,56	88,3	88,5	87,3	5,7	1,8	2,7	0,0912	110	56
FLSES 160 L	9	973	87,4	19,2	0,77	0,7	0,59	88	88,3	87,3	5,9	1,9	2,7	0,108	119	72
FLSES 160 LU	11	970	107,9	23,7	0,76	0,68	0,55	88,7	89,0	87,7	5,8	1,9	2,7	0,127	130	56
FLSES 180 L	15	973	147	30,1	0,8	0,74	0,63	90,1	91,0	90,9	6,9	2,5	3,1	0,205	172	63
FLSES 200 LU	18,5	978	181	37,1	0,79	0,74	0,64	90,9	91,6	91,2	6,8	2,4	3,0	0,259	230	65
FLSES 200 LU	22	975	214	44,2	0,79	0,75	0,65	90,9	91,6	91,2	6,7	2,3	2,9	0,307	250	65
FLSES 225 M	30	985	291	56	0,84	0,8	0,71	93	93,6	93,3	6,6	2,5	2,8	0,646	339	66
FLSES 250 M	37	984	357	68,5	0,84	0,8	0,7	93,1	93,6	93,4	6,3	2,2	2,6	0,780	369	66
FLSES 280 S	45	985	436	81	0,86	0,83	0,74	93,6	94,1	94,0	6,6	2,3	2,4	1,03	505	65
FLSES 280 M	55	982	535	99	0,86	0,83	0,76	93,5	94,2	94,4	6,3	2,4	2,3	1,20	546	65
FLSES 315 S	75	987	726	140	0,82	0,78	0,69	94,2	94,5	93,9	5,8	2,6	1,9	2,60	974	72
FLSES 315 M	90	985	873	168	0,82	0,79	0,71	94,3	94,6	94,2	5,7	2,1	1,9	3,00	1033	72
FLSES 315 LA	110	988	1063	205	0,82	0,78	0,68	94,6	94,9	94,4	6,7	2,6	2,1	3,45	1105	72
FLSES 315 LB	132	985	1280	240	0,84	0,81	0,73	94,7	95,1	94,9	6,1	2,4	2,4	3,95	1182	72
FLSES 355 LA	160	991	1542	293	0,83	0,79	0,69	95,0	95,0	94,3	7,2	1,9	3,0	6,80	1420	76
FLSES 355 LB	200	991	1927	370	0,82	0,77	0,67	95,2	95,3	94,6	6,9	1,9	3,0	7,70	1517	76
FLSES 355 LC	250	989	2414	448	0,84	0,81	0,72	95,5	95,7	95,4	6,6	1,8	2,7	9,30	1688	76
FLSES 355 LKA	315	993	3029	579	0,82	0,78	0,68	95,7	95,8	95,2	7,8	2,1	3,2	13,45	2330	79
FLSES 355 LKB	355	991	3420	668	0,80	0,75	0,65	95,7	95,9	95,5	6,9	1,9	2,8	20,70	2725	79
FLS 400 LA*	400	996	3851	778	0,78	0,72	0,61	95,1	94,8	93,6	8,0	2,0	2,2	33,00	3230	80
FLS 400 LKB*	500	996	4809	958	0,79	0,73	0,62	95,4	95,2	94,2	8,0	2,0	2,2	35,00	3350	80
FLS 450 LB*	500	996	4809	958	0,79	0,73	0,62	95,4	95,2	94,2	8,0	2,0	2,2	35,00	3400	80
FLS 450 LB*	550	996	5273	1038	0,80	0,74	0,63	95,6	95,7	95,0	7,5	1,8	1,9	35,00	3400	80

* Moteur non concerné par IE2

Bouts d'arbre

Dimensions en millimètres

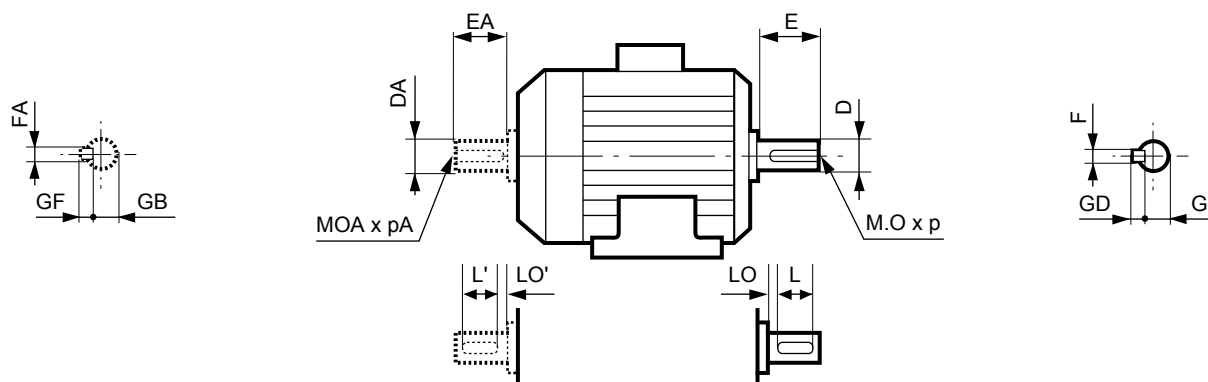

Type	Bouts d'arbre principal																	
	4 et 6 pôles									2 pôles								
	F	GD	D	G	E	O	p	L	LO	F	GD	D	G	E	O	p	L	LO
FLSES 80 L/LG	6	6	19j6	15,5	40	6	16	30	6	6	6	19j6	15,5	40	6	16	30	6
FLSES 90 S/L/LU	8	7	24j6	20	50	8	19	40	6	8	7	24j6	20	50	8	19	40	6
FLSES 100 L/LK	8	7	28j6	24	60	10	22	50	6	8	7	28j6	24	60	10	22	50	6
FLSES 112 MG/MU	8	7	28j6	24	60	10	22	50	6	8	7	28j6	24	60	10	22	50	6
FLSES 132 S/M/MR/MU	10	8	38k6	33	80	12	28	63	10	10	8	38k6	33	80	12	28	63	10
FLSES 160 M/L/LU	12	8	42k6	37	110	16	36	100	6	12	8	42k6	37	110	16	36	100	6
FLSES 180 M/MR/L/LUR	14	9	48k6	42,5	110	16	36	98	12	14	9	48k6	42,5	110	16	36	98	12
FLSES 200 LU	16	10	55m6	49	110	20	42	90	20	16	10	55m6	49	110	20	42	90	20
FLSES 225 SR/M/MR	18	11	60m6	53	140	20	42	125	15	18	11	60m6	53	140	20	42	90	20
FLSES 250 M	18	11	65m6	58	140	20	42	125	15	18	11	60m6	53	140	20	42	125	15
FLSES 280 S/M	20	12	75m6	67,5	140	20	42	125	15	18	11	65m6	58	140	20	42	125	15
FLSES 315 S/M	22	14	80m6	71	170	20	42	140	30	18	11	65m6	58	140	20	42	125	15
FLSES 315 L	25	14	90m6	81	170	24	50	140	30	20	12	70m6	62,5	140	20	42	125	15
FLSES/FLS 355 L/LK	28	16	100m6	90	210	24	50	180	30	22	14	80m6	71	170	20	42	140	30
FLS 400 L/LK/LV	28	16	110m6	100	210	24	50	180	30	-	-	-	-	-	-	-	-	-
FLS 450 L/LV	32	18	120m6	109	210	24	50	180	30	-	-	-	-	-	-	-	-	-

Type	Bouts d'arbre secondaire																	
	4 et 6 pôles									2 pôles								
	FA	GF	DA	GB	EA	OA	pA	L'	LO'	FA	GF	DA	GB	EA	OA	pA	L'	LO'
FLSES 80 L/LG	5	5	14j6	11	30	5	15	25	3,5	5	5	14j6	11	30	5	15	25	3,5
FLSES 90 S/L/LU	6	6	19j6	15,5	40	6	16	30	6	6	6	19j6	15,5	40	6	16	30	6
FLSES 100 L/LK	8	7	24j6	20	50	8	19	40	6	8	7	24j6	20	50	8	19	40	6
FLSES 112 MG/MU	8	7	24j6	20	50	8	19	40	6	8	7	24j6	20	50	8	19	40	6
FLSES 132 S/M/MR/MU	8	7	28k6	24	60	10	22	50	6	8	7	28k6	24	60	10	22	50	6
FLSES 160 M/L/LU	12	8	42k6	37	110	16	36	100	6	12	8	42k6	37	110	16	36	100	6
FLSES 180 M/MR/L/LUR	14	9	48k6	42,5	110	16	36	98	12	14	9	48k6	42,5	110	16	36	98	12
FLSES 200 LU	16	10	55m6	49	110	20	42	90	20	16	10	55m6	49	110	20	42	90	20
FLSES 225 SR/M/MR	18	11	60m6	53	140	20	42	125	15	18	11	60m6	53	140	20	42	90	20
FLSES 250 M	18	11	60m6	53	140	20	42	125	15	18	11	60m6	53	140	20	42	125	15
FLSES 280 S/M	20	12	60m6	53	140	20	42	125	15	18	11	60m6	53	140	20	42	125	15
FLSES 315 S/M	20	12	70m6	62,5	140	20	42	125	15	18	11	65m6	58	140	20	42	125	15
FLSES 315 L	20	12	70m6	62,5	140	20	42	125	15	20	12	70m6	62,5	140	20	42	125	15
FLSES 355 L	20	12	70m6	62,5	140	20	42	125	15	20	12	70m6	62,5	140	20	42	125	15
FLSES/FLS 355 LK	28	16	100m6	90	210	24	50	180	30	22	14	80m6	71	170	20	42	140	30
FLS 400 L/LK/LV	28	16	110m6	100	210	24	50	180	30	-	-	-	-	-	-	-	-	-
FLS 450 L/LV	32	18	120m6	109	210	24	50	180	30	-	-	-	-	-	-	-	-	-

Pattes de fixation IM 1001 (IM B3)

Dimensions en millimètres

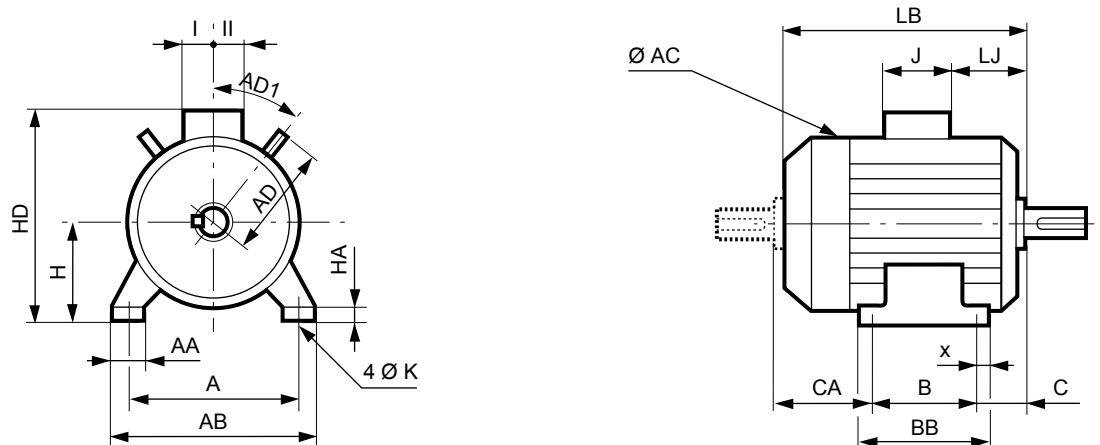

Type	Dimensions principales																		
	A	AB	B	BB	C	X	AA	K	HA	H	AC*	HD	LB	LJ	J	I	II	AD	AD1
FLSES 80 L	125	170	100	130	50	18	32	10	10	80	170	228	212	7	136	68	68	-	-
FLSES 80 LG	125	170	100	130	52	23	32	10	10	80	185	238	245	9	136	68	68	-	-
FLSES 90 S	140	170	100	162	56	29	26	10	10	90	185	248	239	8,5	136	68	68	135	40
FLSES 90 L	140	170	125	162	56	29	26	10	10	90	185	248	239	8,5	136	68	68	135	40
FLSES 90 LU	140	170	125	162	56	29	26	10	10	90	185	248	266	8,5	136	68	68	135	40
FLSES 100 L	160	196	140	185	63	29	40	12	13	100	204	258	300	8	136	68	68	270	40
FLSES 100 LK	160	200	140	174	63	22	42	12	12	100	226	276,5	319	52	120	60	60	-	-
FLSES 112 MG	190	230	140	174	70	32	48	12	12	112	233	294	309	18,5	136	68	68	148	40
FLSES 112 MU	190	230	140	174	70	32	48	12	12	112	233	294	305	18,5	136	68	68	148	40
FLSES 132 S	216	255	140	240	89	48	63	12	16	132	262	347	385	23	136	68	68	165	37,5
FLSES 132 M	216	255	178	240	89	48	63	12	16	132	262	347	385	23	136	68	68	165	37,5
FLSES 132 MR	216	255	178	240	89	48	63	12	16	132	262	347	447	23	136	68	68	165	37,5
FLSES 132 MU	216	255	178	240	89	48	63	12	16	132	262	347	447	23	136	68	68	165	37,5
FLSES 160 M	254	294	210	294	108	20	65	14,5	20	160	312	440	495	30	246	126	147	-	-
FLSES 160 L	254	294	254	294	108	20	65	14,5	20	160	312	440	495	30	246	126	147	-	-
FLSES 160 LU	254	294	254	294	108	20	65	14,5	20	160	312	440	510	30	246	126	147	-	-
FLSES 180 M	279	330	279	335	121	28	70	14,5	28	180	350	481	552	42	246	126	147	-	-
FLSES 180 MR	279	324	241	295	121	25	80	14,5	25	180	312	460	510	30	246	126	147	-	-
FLSES 180 L	279	330	279	335	121	28	70	14,5	28	180	350	481	552	42	246	126	147	-	-
FLSES 180 LUR	279	330	279	335	121	28	70	14,5	28	180	350	481	552	42	246	126	147	-	-
FLSES 200 LU	318	374	305	361	133	28	80	18,5	44	200	410	530	672	49	246	126	147	230	45
FLSES 225 SR	356	426	286	375	149	32	80	18,5	26	225	410	555	678,5	55,5	246	126	147	230	45
FLSES 225 M	356	426	311	375	149	32	80	18,5	26	225	540	664	779	69,5	352	173	210	-	-
FLSES 225 MR	356	426	311	375	149	32	80	18,5	26	225	410	555	678,5	55,5	246	126	147	230	45
FLSES 250 M	406	476	349	413	168	32	80	24	26	250	540	689	779	69,5	352	173	210	-	-
FLSES 280 S	457	527	368	432	190	32	80	24	26	280	540	719	959	69,5	352	173	210	-	-
FLSES 280 M	457	527	419	483	190	32	80	24	26	280	540	719	959	69,5	352	173	210	-	-
FLSES 315 S	508	600	406	610	216	58	100	28	35	315	600	840	1177	101	452	219	269	343	45
FLSES 315 M	508	600	457	610	216	58	100	28	35	315	600	840	1177	101	452	219	269	343	45
FLSES 315 LA	508	600	508	610	216	58	100	28	35	315	600	840	1177	101	452	219	269	343	45
FLSES 315 LB	508	600	508	610	216	58	100	28	35	315	600	840	1177	101	452	219	269	343	45
FLSES 355 LA	610	710	630	756	254	76	100	28	35	355	822	922	1303	121	452	219	269	-	-
FLSES 355 LB	610	710	630	756	254	76	100	28	35	355	822	922	1303	121	452	219	269	-	-
FLSES 355 LC	610	710	630	756	254	76	100	28	35	355	822	922	1303	121	452	219	269	-	-
FLSES/FLS 355 LK	610	750	630	815	254	40	128	28	45	355	787	1117	1702	52	700	224	396	-	-
FLS 400 L/LV	686	800	710	815	280	65	128	35	45	400	787	1162	1702	52	700	224	396	-	-
FLS 400 LK	686	824	800	950	280	59	140	35	45	400	877	1210	1740	68	700	224	396	-	-
FLS 450 L/LV	750	890	800	950	315	94	140	35	45	450	877	1260	1740	68	700	224	396	-	-

* AC : diamètre carter sans les anneaux de levage

Pattes et bride de fixation à trous lisses IM 2001 (IM B35)

Dimensions en millimètres

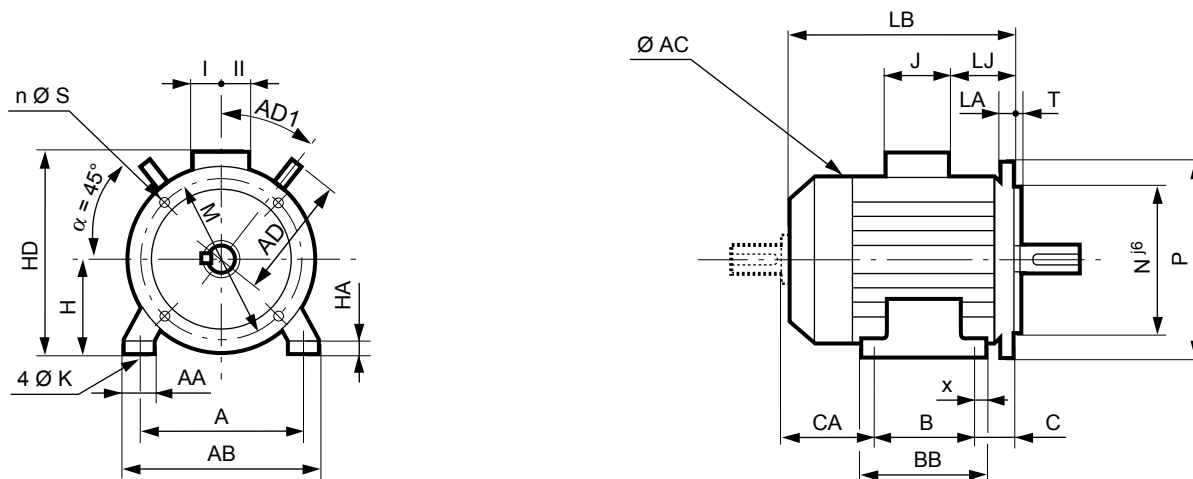

Type	Dimensions principales																		Symb	
	A	AB	B	BB	C	X	AA	K	HA	H	AC*	HD	LB	LJ	J	I	II	AD		AD1
FLSES 80 L	125	170	100	130	50	18	32	10	10	80	170	228	212	7	136	68	68	-	-	FF 165
FLSES 80 LG	125	170	100	130	70	23	32	10	10	80	185	238	265	9	136	68	68	-	-	FF 165
FLSES 90 S	140	170	100	162	76	29	26	10	10	90	185	248	261	4,6	136	68	68	135	40	FF 165
FLSES 90 L	140	170	125	162	76	29	26	10	10	90	185	248	261	8,5	136	68	68	135	40	FF 165
FLSES 90 LU	140	170	125	162	76	29	26	10	10	90	185	248	288	4,6	136	68	68	135	40	FF 165
FLSES 100 L	160	196	140	185	76	29	40	12	13	100	204	258	300	4,6	136	68	68	270	40	FF 215
FLSES 100 LK	160	200	140	174	63	22	42	12	12	100	226	276,5	319	5,2	120	60	60	-	-	FF 215
FLSES 112 MG	190	230	140	174	70	32	48	12	12	112	233	294	309	18,5	136	68	68	148	40	FF 215
FLSES 112 MU	190	230	140	174	70	32	48	12	12	112	233	294	305	18,5	136	68	68	148	40	FF 215
FLSES 132 S	216	255	140	240	89	48	63	12	16	132	262	347	385	23	136	68	68	165	37,5	FF 265
FLSES 132 M	216	255	178	240	89	48	63	12	16	132	262	347	385	23	136	68	68	165	37,5	FF 265
FLSES 132 MR	216	255	178	240	89	48	63	12	16	132	262	347	447	23	136	68	68	165	37,5	FF 265
FLSES 132 MU	216	255	178	240	89	48	63	12	16	132	262	347	447	23	136	68	68	165	37,5	FF 265
FLSES 160 M	254	294	210	294	108	20	65	14,5	20	160	312	440	495	30	246	126	147	-	-	FF 300
FLSES 160 L	254	294	254	294	108	20	65	14,5	20	160	312	440	495	30	246	126	147	-	-	FF 300
FLSES 160 LU	254	294	254	294	108	20	65	14,5	20	160	312	440	510	30	246	126	147	-	-	FF 300
FLSES 180 M	279	330	279	335	121	28	70	14,5	28	180	350	481	552	42	246	126	147	-	-	FF 300
FLSES 180 MR	279	324	241	295	121	25	80	14,5	25	180	312	460	510	30	246	126	147	-	-	FF 300
FLSES 180 L	279	330	279	335	121	28	70	14,5	28	180	350	481	552	42	246	126	147	-	-	FF 300
FLSES 180 LUR	279	330	279	335	121	28	70	14,5	28	180	350	481	552	42	246	126	147	-	-	FF 300
FLSES 200 LU	318	374	305	361	133	28	80	18,5	44	200	410	530	672	49	246	126	147	230	45	FF 350
FLSES 225 SR	356	426	286	375	149	32	80	18,5	26	225	410	555	678,5	55,5	246	126	147	230	45	FF 400
FLSES 225 M	356	426	311	375	149	32	80	18,5	26	225	540	664	779	69,5	352	173	210	-	-	FF 400
FLSES 225 MR	356	426	311	375	149	32	80	18,5	26	225	410	555	678,5	55,5	246	126	147	230	45	FF 400
FLSES 250 M	406	476	349	413	168	32	80	24	26	250	540	689	779	69,5	352	173	210	-	-	FF 500
FLSES 280 S	457	527	368	432	190	32	80	24	26	280	540	719	959	69,5	352	173	210	-	-	FF 500
FLSES 280 M	457	527	419	483	190	32	80	24	26	280	540	719	959	69,5	352	173	210	-	-	FF 500
FLSES 315 S	508	600	406	610	216	58	100	28	35	315	600	840	1177	101	452	219	269	343	45	FF 600
FLSES 315 M	508	600	457	610	216	58	100	28	35	315	600	840	1177	101	452	219	269	343	45	FF 600
FLSES 315 LA	508	600	508	610	216	58	100	28	35	315	600	840	1177	101	452	219	269	343	45	FF 600
FLSES 315 LB	508	600	508	610	216	58	100	28	35	315	600	840	1177	101	452	219	269	343	45	FF 600
FLSES 355 LA	610	710	630	756	254	76	100	28	35	355	822	922	1303	121	452	219	269	-	-	FF 740
FLSES 355 LB	610	710	630	756	254	76	100	28	35	355	822	922	1303	121	452	219	269	-	-	FF 740
FLSES 355 LC	610	710	630	756	254	76	100	28	35	355	822	922	1303	121	452	219	269	-	-	FF 740
FLSES/FLS 355 LK	610	750	630	815	254	40	128	28	45	355	787	1117	1702	52	700	224	396	-	-	FF 740
FLS 400 L/LV	686	800	710	815	280	65	128	35	45	400	787	1162	1702	52	700	224	396	-	-	FF 940
FLS 400 LK	686	824	800	950	280	59	140	35	45	400	877	1210	1740	68	700	224	396	-	-	FF 940
FLS 450 L/LV	750	890	800	950	315	94	140	35	45	450	877	1260	1740	68	700	224	396	-	-	FF 1080

* AC : diamètre carter sans les anneaux de levage

Bride de fixation à trous lisses IM 3001 (IM B5) IM 3011 (IM V1)

Dimensions en millimètres

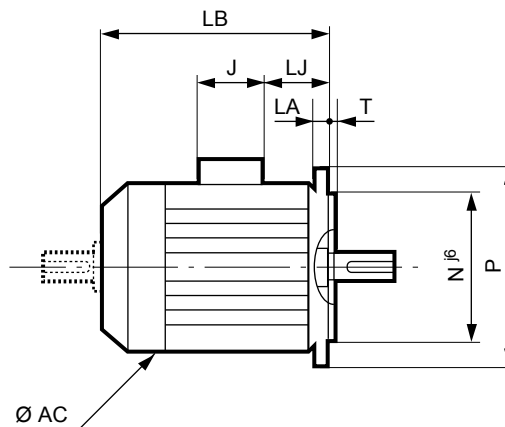
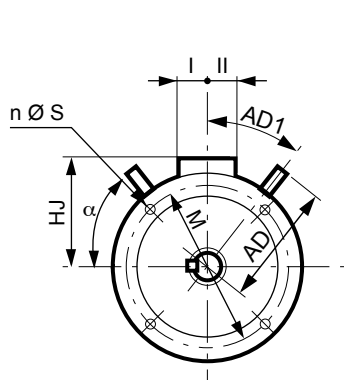

Symbole CEI	Cotes des brides							
	M	N	P	T	n	α°	S	LA
FF 165	165	130	200	3,5	4	45	12	10
FF 165	165	130	200	3,5	4	45	12	10
FF 165	165	130	200	3,5	4	45	12	10
FF 165	165	130	200	3,5	4	45	12	10
FF 165	165	130	200	3,5	4	45	12	10
FF 215	215	180	250	4	4	45	14,5	12
FF 215	215	180	250	4	4	45	14,5	12
FF 215	215	180	250	4	4	45	14,5	12
FF 215	215	180	250	4	4	45	14,5	11
FF 265	265	230	300	4	4	45	14,5	12
FF 265	265	230	300	4	4	45	14,5	12
FF 265	265	230	300	4	4	45	14,5	12
FF 265	265	230	300	4	4	45	14,5	12
FF 300	300	250	350	5	4	45	18,5	14
FF 300	300	250	350	5	4	45	18,5	14
FF 300	300	250	350	5	4	45	18,5	14
FF 300	300	250	350	5	4	45	18,5	14
FF 300	300	250	350	5	4	45	18,5	14
FF 300	300	250	350	5	4	45	18,5	14
FF 350	350	300	400	5	4	45	18,5	15
FF 400	400	350	450	5	8	22,5	18,5	16
FF 400	400	350	450	5	8	22,5	18,5	16
FF 400	400	350	450	5	8	22,5	18,5	16
FF 500	500	450	550	5	8	22,5	18,5	18
FF 500	500	450	550	5	8	22,5	18,5	18
FF 500	500	450	550	5	8	22,5	18,5	18
FF 600	600	550	660	6	8	22,5	24	22
FF 600	600	550	660	6	8	22,5	24	22
FF 600	600	550	660	6	8	22,5	24	22
FF 600	600	550	660	6	8	22,5	24	22
FF 740	740	680	800	6	8	22,5	24	25
FF 740	740	680	800	6	8	22,5	24	25
FF 740	740	680	800	6	8	22,5	24	25
FF 740	740	680	800	6	8	22,5	24	25
FF 940	940	880	1000	6	8	22,5	28	28
FF 940	940	880	1000	6	8	22,5	28	28
FF 1080	1080	1000	1150	6	8	22,5	28	30

Type	Dimensions principales								
	AC*	LB	HJ	LJ	J	I	II	AD	AD1
FLSES 80 L	170	212	148	7	136	68	68	-	-
FLSES 80 LG	185	265	158	9	136	68	68	-	-
FLSES 90 S	185	261	158	46	136	68	68	135	40
FLSES 90 L	185	261	158	8,5	136	68	68	135	40
FLSES 90 LU	185	288	158	46	136	68	68	135	40
FLSES 100 L	204	300	158	46	136	68	68	270	40
FLSES 100 LK	226	319	176,5	52	120	60	60	-	-
FLSES 112 MG	233	309	182	18,5	136	68	68	148	40
FLSES 112 MU	233	305	182	18,5	136	68	68	148	40
FLSES 132 S	262	385	215	23	136	68	68	165	37,5
FLSES 132 M	262	385	215	23	136	68	68	165	37,5
FLSES 132 MR	262	447	215	23	136	68	68	165	37,5
FLSES 132 MU	262	447	215	23	136	68	68	165	37,5
FLSES 160 M	312	495	280	30	246	126	147	-	-
FLSES 160 L	312	495	280	30	246	126	147	-	-
FLSES 160 LU	312	510	280	30	246	126	147	-	-
FLSES 180 M	350	552	301	42	246	126	147	-	-
FLSES 180 MR	312	510	280	30	246	126	147	-	-
FLSES 180 L	350	552	301	42	246	126	147	-	-
FLSES 180 LUR	350	552	301	42	246	126	147	-	-
FLSES 200 LU	410	672	330	49	246	126	147	230	45
FLSES 225 SR	410	678,5	330	55,5	246	126	147	230	45
FLSES 225 M	540	779	439	69,5	352	173	210	-	-
FLSES 225 MR	410	678,5	330	55,5	246	126	147	230	45
FLSES 250 M	540	779	439	69,5	352	173	210	-	-
FLSES 280 S	540	959	439	69,5	352	173	210	-	-
FLSES 280 M	540	959	439	69,5	352	173	210	-	-
FLSES 315 S	600	1177	525	101	452	219	269	343	45
FLSES 315 M	600	1177	525	101	452	219	269	343	45
FLSES 315 LA	600	1177	525	101	452	219	269	343	45
FLSES 315 LB	600	1177	525	101	452	219	269	343	45
FLSES 355 LA	688	1303	567	121	452	219	269	-	-
FLSES 355 LB	688	1303	567	121	452	219	269	-	-
FLSES 355 LC	688	1303	567	121	452	219	269	-	-
FLSES/FLS 355 LK	787	1702	762	52	700	224	396	-	-
FLS 400 L/LV	787	1702	762	52	700	224	396	-	-
FLS 400 LK	877	1740	810	68	700	224	396	-	-
FLS 450 L/LV	877	1740	810	68	700	224	396	-	-

* AC : diamètre carter sans les anneaux de levage

Pattes et bride de fixation à trous taraudés IM 2101 (IM B34)

Dimensions en millimètres

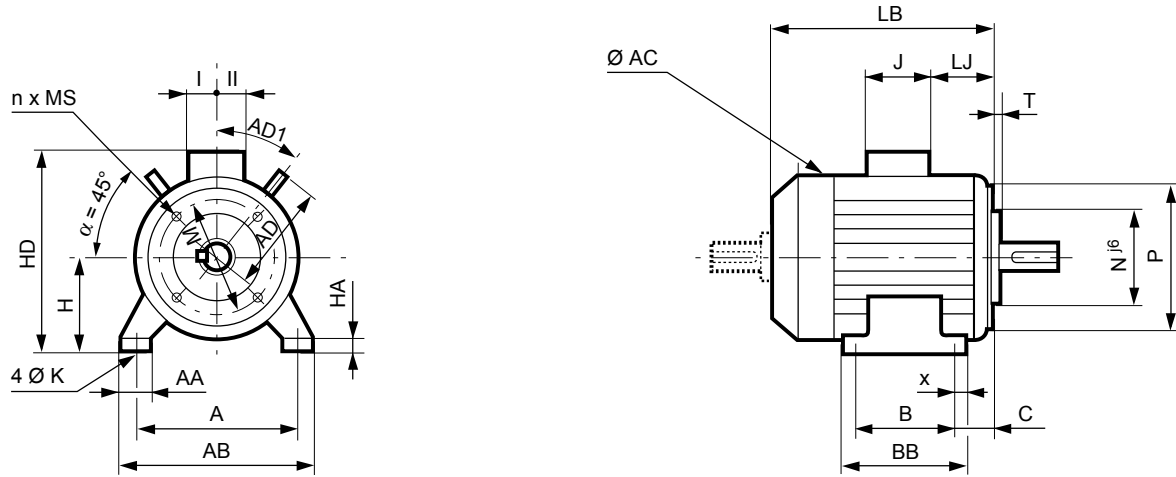

Type	Dimensions principales																			
	A	AB	B	BB	C	X	AA	K	HA	H	AC*	HD	LB	LJ	J	I	II	AD	AD1	Symb
FLSES 80 L	125	170	100	130	50	18	32	10	10	80	170	228	212	7	136	68	68	-	-	FT 100
FLSES 80 LG	125	170	100	130	70	23	32	10	10	80	185	238	245	9	136	68	68	-	-	FT 100
FLSES 90 S	140	170	100	162	76	29	26	10	10	90	185	248	239	8,5	136	68	68	135	40	FT 115
FLSES 90 L	140	170	125	162	76	29	26	10	10	90	185	248	239	8,5	136	68	68	135	40	FT 115
FLSES 90 LU	140	170	125	162	76	29	26	10	10	90	185	248	266	8,5	136	68	68	135	40	FT 115
FLSES 100 L	160	196	140	185	63	29	40	12	13	100	204	258	300	8	136	68	68	270	40	FT 130
FLSES 100 LK	160	200	140	174	63	22	42	12	12	100	226	276,5	319	52	120	60	60	-	-	FT 130
FLSES 112 MG	190	230	140	174	70	32	48	12	12	112	233	294	309	18,5	136	68	68	148	40	FT 130
FLSES 112 MU	190	230	140	174	70	32	48	12	12	112	233	294	305	18,5	136	68	68	148	40	FT 130
FLSES 132 S	216	255	140	240	89	48	63	12	16	132	262	347	385	23	136	68	68	165	37,5	FT 215
FLSES 132 M	216	255	178	240	89	48	63	12	16	132	262	347	385	23	136	68	68	165	37,5	FT 215
FLSES 132 MR	216	255	178	240	89	48	63	12	16	132	262	347	447	23	136	68	68	165	37,5	FT 215
FLSES 132 MU	216	255	178	240	89	48	63	12	16	132	262	347	447	23	136	68	68	165	37,5	FT 215

* AC : diamètre carter sans les anneaux de levage

Bride de fixation à trous taraudés IM 3601 (IM B14)

Dimensions en millimètres

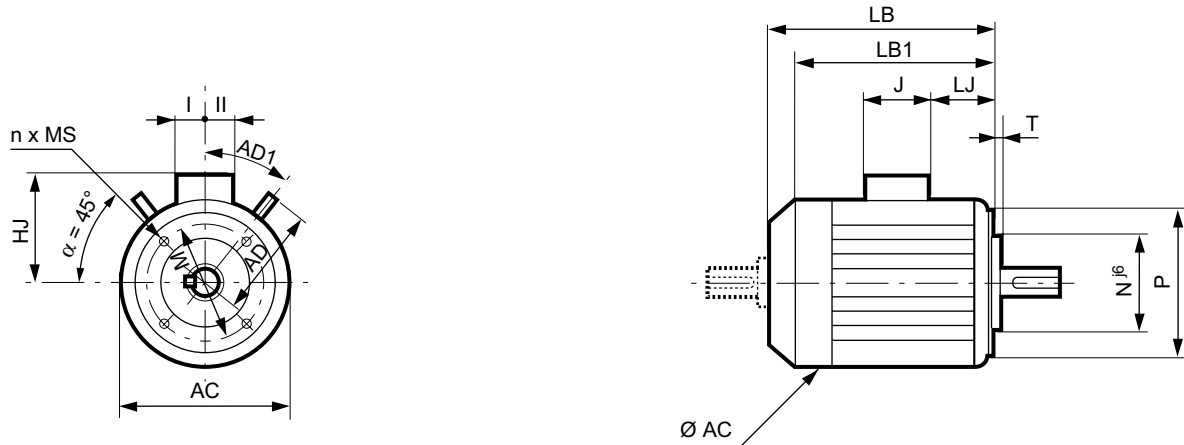

Symbole CEI	Cotes des brides					
	M	N	P	T	n	MS
FT 100	100	80	120	3	4	M6
FT 100	100	80	120	3	4	M6
FT 115	115	95	140	3	4	M8
FT 115	115	95	140	3	4	M8
FT 115	115	95	140	3	4	M8
FT 130	130	110	160	3,5	4	M8
FT 130	130	110	160	3,5	4	M8
FT 130	130	110	160	3,5	4	M8
FT 130	130	110	160	3,5	4	M8
FT 215	215	180	250	4	4	M12
FT 215	215	180	250	4	4	M12
FT 215	215	180	250	4	4	M12
FT 215	215	180	250	4	4	M12

Type	Dimensions principales								
	AC*	LB	LB1**	LJ	J	I	II	AD	AD1
FLSES 80 L	170	212	7	136	68	68	-	-	-
FLSES 80 LG	185	245	9	136	68	68	-	-	-
FLSES 90 S	185	239	8,5	136	68	68	135	40	40
FLSES 90 L	185	239	8,5	136	68	68	135	40	40
FLSES 90 LU	185	266	8,5	136	68	68	135	40	40
FLSES 100 L	204	300	8	136	68	68	270	40	40
FLSES 100 LK	226	319	52	120	60	60	-	-	-
FLSES 112 MG	233	309	18,5	136	68	68	148	40	40
FLSES 112 MU	233	305	18,5	136	68	68	148	40	40
FLSES 132 S	262	385	23	136	68	68	165	37,5	37,5
FLSES 132 M	262	385	23	136	68	68	165	37,5	37,5
FLSES 132 MR	262	447	23	136	68	68	165	37,5	37,5
FLSES 132 MU	262	447	23	136	68	68	165	37,5	37,5

* AC : diamètre carter sans les anneaux de levage

** LB1 : moteur non ventilé

Brides non-normalisées

Les moteurs Leroy-Somer peuvent, en option, être dotés de brides de dimensions supérieures ou inférieures à la bride normalisée. Cette possibilité permet de nombreuses adaptations sans qu'il soit nécessaire de faire des modifications onéreuses.

Les tableaux suivants donnent, d'une part, les cotes des brides et d'autre part, la compatibilité bride-moteur.

Le roulement de série est conservé ainsi que le bout d'arbre de la hauteur d'axe.

Dimensions en millimètres

Brides à trous lisses (FF)

Symbole CEI	Cotes des brides						
	M	N	P	T	n	S	LA
FF 115	115	95	140	3	4	10	10
FF 130	130	110	160	3,5	4	10	10
FF 165	165	130	200	3,5	4	12	10
FF 215	215	180	250	4	4	15	12
FF 265	265	230	300	4	4	15	14
FF 300	300	250	350	5	4	18,5	14
FF 350	350	300	400	5	4	18,5	15
FF 400	400	350	450	5	8	18,5	16
FF 500	500	450	550	5	8	18,5	18**
FF 600	600	550*	660	6	8	24	22
FF 740	740	680*	800	6	8	24	22
FF 940	940	880*	1000	6	8	28	28
FF 1080	1080	1000*	1150	6	8	28	30

* Tolérance Njs⁶

** LA = 22 pour HA ≥ 280

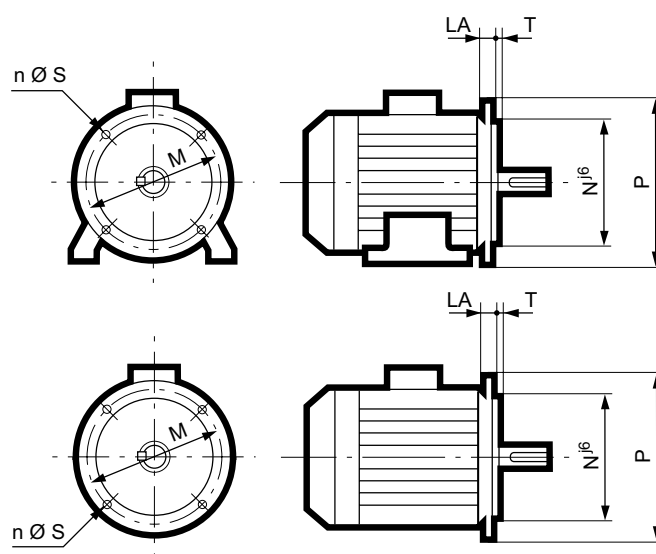

Brides à trous taraudés (FT)

Symbole CEI	Cotes des brides					
	M	N	P	T	n	M.S
FT 85	85	70	105	2,5	4	M6
FT 100	100	80	120	3	4	M6
FT 115	115	95	140	3	4	M8
FT 130	130	110	160	3,5	4	M8
FT 165	165	130	200	3,5	4	M10
FT 215	215	180	250	4	4	M12
FT 265	265	230	300	4	4	M12

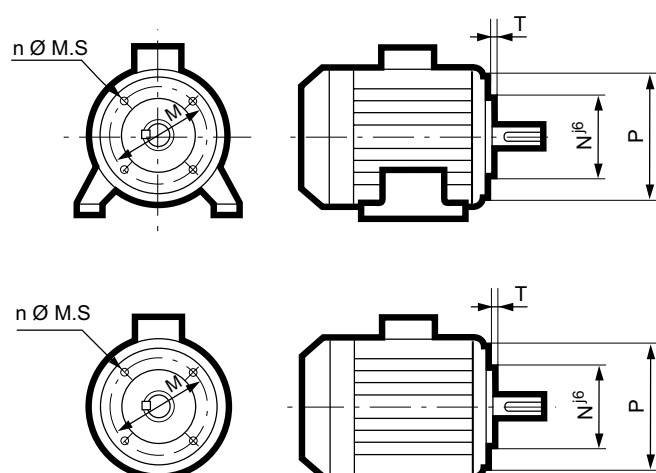

Options mécaniques

Brides adaptées

Type moteur	Type bride Formes de fixations	Brides à trous lisses (FF)														Brides à trous taraudés (FT)								
		FF 85	FF 100	FF 115	FF 130	FF 165	FF 215	FF 265	FF 300	FF 350	FF 400	FF 500	FF 600	FF 740	FF 940	FT 65	FT 75	FT 85	FT 100	FT 115	FT 130	FT 165	FT 215	FT 265
80 L	toutes	■	■	■	■	●	◆									◆	◆	◆	●	◆	◆	◆		
80 LG / 90	B5/B35 ⁽¹⁾	◆	◆	◆	◆	●	■	■										◆	◆	■	■	◆		
80 LG / 90	B3/B14/B34	■	■	■	■	■	■	■										◆	◆	●	◆	◆		
100 L	toutes	■	■	■	■	■	●	■										◆	◆	◆	●	◆		
100 LK	toutes				■	■	●	◆											◆	◆	●	◆	◆	
112 MU/MG	toutes				■	■	●	◆											◆	●	◆	◆	◆	
132 S/M/MR/MU	toutes				■	■	●	◆												■	■	◆	●	
160 M/L/LU	toutes					◆	◆	●	◆															
180 M/MR/L/LUR	toutes						●	●	◆	◆ ⁽¹⁾														
200 LU	toutes							●	◆															
225 SR/M/MR	toutes								●	◆														
250 M	toutes								◆	●														
280 S/M	toutes								◆ ⁽¹⁾	●														
315 S	toutes									◆ ⁽¹⁾	●													
315 M/ML	toutes										●													
355 L	toutes									◆ ⁽¹⁾	●													
355 LK	toutes										●	◆												
400 L	toutes										●	◆												
400 LK	toutes										●	◆												
450	toutes										●	◆												

● Standard ■ Arbre adapté ◆ Adaptable sans modifications de l'arbre ⁽¹⁾ réalisable avec côte C différente de la CEI 60072

Tôle parapluie pour fonctionnement en position verticale, bout d'arbre vers le bas

Dimensions en millimètres

Type Moteur	LB'	Ø
FLSES 80	LB + 20	145
FLSES 90	LB + 20	185
FLSES 100	LB + 20	185
FLSES 112 MG	LB + 20	185
FLSES 112 MU	LB + 25	210
FLSES 132 S	LB + 25	210
FLSES 132 MR/MU/M	LB + 30	240
FLSES 160	LB + 60	320
FLSES 180 M/MR	LB + 60	320
FLSES 180 L/LUR	LB + 60	360
FLSES 200 LU	LB + 75	400
FLSES 225 M/MR	LB + 130	420
FLSES 225 SR	LB + 75	400
FLSES 250 M	LB + 130	420
FLSES 280	LB + 130	420
FLSES 315	LB + 118	620
FLSES 355 L	LB + 112	710
FLSES/FLS 355 LK	LB + 160	650
FLS 400/450	LB + 160	650

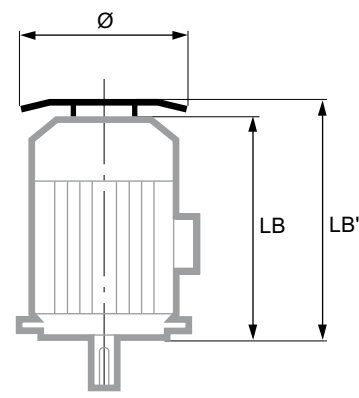

Moteurs avec frein, ventilation forcée, résistances de réchauffage

L'intégration des moteurs à haut rendement au sein de process, nécessite parfois l'équipement des moteurs en accessoires qui en faciliteront l'utilisation :

- les ventilations forcées pour l'utilisation des moteurs en basse vitesse ou vitesse élevée.
- les freins de parking pour maintenir le rotor en position d'arrêt sans qu'il soit nécessaire de laisser le moteur sous tension.

- les freins d'arrêt d'urgence pour immobiliser des charges en cas de défaillance du contrôle de couple moteur ou de coupure du réseau d'alimentation.

Remarques :

- Sans ventilation forcée, possibilité de survitesse avec en option un équilibrage de niveau B.
- Surveillance de la température du moteur par sondes incorporées au bobinage.

Série FLSES	Dimensions LB avec Ventilation Forcée	
	Moteur à pattes ou bride à trous taraudés	Moteur à bride à trous lisses
80 L	317	
80 LG		
90 S	331	353
90 L		
90 LU		
100 L	373	
100 LK	422	
112 MG	412	
112 MU		
132 S		
132 MR	458	
132 M		
132 MU		
160M	641	
160 L		
160 LU	702	
180 MR	641	
180 M		
180 L	689	
180 LUR		
200 LU	819	
225 SR	825,5	
225 MR		
225 M	917	
250 M		
280 S	1167	
280 M	1167	
315 S		
315 M	1477	
315 LA/LB		
355 LA/LB/LC	1668	
355 LKA/LKB	1995	

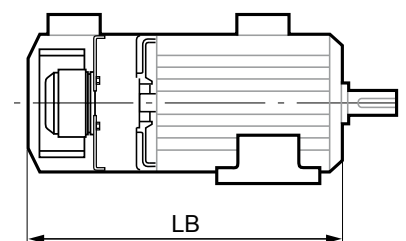

RÉCHAUFFAGE

Type	Puissance (W)
FLSES 80L	16
FLSES 80LG à 132	25
FLSES 160 à 200	52
FLSES 225 SR/MR	
FLSES 225 M	84
FLSES 250 M	
FLSES 280 à 315	100*
FLSES 355 - FLS 355 à 450	150*

Les résistances de réchauffage sont alimentées en 200/240V, monophasé, 50 ou 60 Hz.

* Possibilité d'augmenter la puissance sur devis.

Position des anneaux de levage

LEVAGE DU MOTEUR SEUL (non accouplé à la machine)

La réglementation précise qu'au-delà 25 kg, il est nécessaire d'utiliser un moyen de manutention adapté.

Tous nos moteurs sont équipés d'un moyen de préhension permettant de manutentionner le moteur sans risque. Vous trouverez ci-dessous le plan d'élinguage avec les dimensions à respecter.

Pour éviter tout endommagement du moteur lors de sa manutention (par exemple : passage du moteur de la position horizontale à la position verticale), il est impératif de respecter ces préconisations

POSITION HORIZONTALE

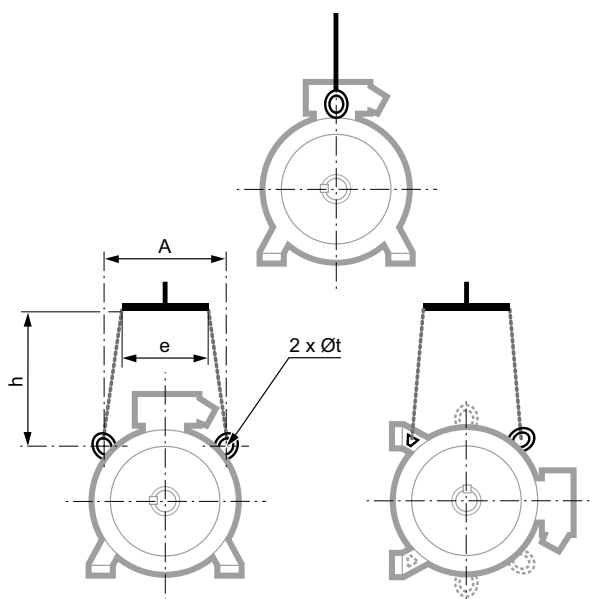

Type	Position horizontale			
	A	e mini	h mini	Øt
FLSES 100	152	200	150	22
FLSES 112	145	200	150	22
FLSES 132	180	200	150	25
FLSES 160	200	260	150	14
FLSES 180 M/MR	200	260	150	14
FLSES 180 L/LUR	200	260	150	14
FLSES 225 SR/MR	270	260	150	14
FLSES 225 M	360	265	200	30
FLSES 250	360	380	200	30
FLSES 280	360	380	500	30
FLSES 315 S/M/LA/LB	440	400	500	60
FLSES 355	545	500	500	60
FLSES/FLS 355LK	685	710	500	30
FLS 400	735	710	500	30
FLS 450	730	710	500	30

POSITION VERTICALE

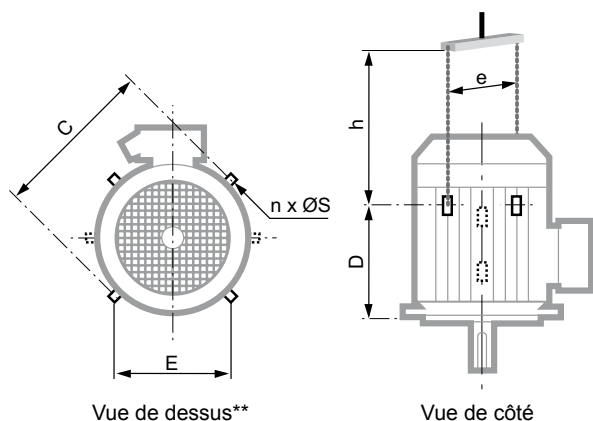

Type	Position verticale						
	C	E	D	n**	ØS	e mini*	h mini
FLSES 160	320	200	230	2	14	320	350
FLSES 180 M/MR	320	200	230	2	14	320	270
FLSES 180 L/LUR	390	265	290	2	14	390	320
FLSES 225 SR/MR	410	300	295	2	14	410	450
FLSES 225 M	480	360	405	4	30	540	350
FLSES 250	480	360	405	4	30	590	550
FLSES 280 S	480	360	585	4	30	590	550
FLSES 280 M	480	360	585	4	30	590	550
FLSES 315S/ M/LA/LB	620	-	715	2	35	650	550
FLSES 355	760	-	750	2	35	800	550
FLSES/FLS 355 LK	810	350	1135	4	30	810	600
FLS 400	810	350	1135	4	30	810	600
FLS 450	960	400	1170	4	30	960	750

Anneau rapporté ≤ 25 kg
Anneau intégré > 25 kg

* si le moteur est équipé d'une tôle parapluie, prévoir 50 à 100 mm de plus afin d'en éviter l'écrasement lors du balancement de la charge.

** si n = 2, les anneaux de levage forment un angle de 90° par rapport à l'axe de la boîte à bornes.
si n = 4, cet angle devient 45°.

Identification

PLAQUES SIGNALÉTIQUES

FLSES 80 à FLSES 132

LEROY SOMER LS2 3~ FLSES80LG T						
N° 123456 E11 001						
2011 IP55 IK08						
40 °C Ins.cl.F S1 1000m 20kg 81.3%						
IE2						
DE: 6205 ZZ C3						
NDE: 6204 ZZ C3						
	V	Hz	min-1	kW	cosφ	A
Δ	230	50	1450	0.75	0.82	2.75
λ	400	50	1450	0.75	0.82	1.60
λ	460	60	1755	0.75	0.79	1.45

FLSES 160 à FLSES 250

LEROY SOMER LS2 3~ FLSES200LU-T						
N° 679999E11 001 2011 IP55 IK08						
40°C Ins.cl.F S1 1000m 246kg 92.7%						
IE2						
DE: 6312 ZZC3						
NDE: 6312 ZZC3						
	V	Hz	min-1	kW	cosφ	A
Δ230	50	1470	30	0.84	96	
Y400						55.6
Y460	60	1777	30	0.82	49.1	

FLSES 280 à FLSES 355

LEROY SOMER MOT. 3~ FLSES 280 S 4 - B3						
N° 310348511001 2011 503 kg						
DE 6316 C3 33 g 13230 h IP 55 1000 m						
NDE 6314 C3 26 g 13230 h IK 08						
40 °C Ins.cl.F S1 % d/h SF						
IE2						
	V	Hz	min-1	kW	A	cosφ
400Δ	50	1481	75	140	0.82	
690λ						81
460Δ	60	1781	75	123	0.81	

* D'autres logos peuvent être réalisés en option : une entente préalable à la commande est impérative.

DÉFINITION DES SYMBOLES DES PLAQUES SIGNALÉTIQUES



Repère légal de la conformité du matériel aux exigences des Directives Européennes

MOT 3 ~ : Moteur triphasé alternatif
FLSES : Série
200 : Hauteur d'axe
LU : Symbole de carter
T : Repère d'imprégnation

N° moteur

679999 : Numéro série moteur
E : Mois de production
11 : Année de production
001 : N° d'ordre dans la série
IE2 : Classe de rendement
92,7% : Rendement à 4/4 de charge

IP55 IK08 : Indice de protection
I cl. F : Classe d'isolation F
40°C : Température d'ambiance contractuelle de fonctionnement
S1 : Service - Facteur de marche
kg : Masse
V : Tension d'alimentation
Hz : Fréquence d'alimentation
min-1 : Nombre de tours par minute
kW : Puissance assignée
cos φ : Facteur de puissance
A : Intensité assignée
Δ : Branchement triangle
Y : Branchement étoile

Roulements

DE : Drive end
Roulement côté entraînement
NDE : Non drive end
Roulement côté opposé à l'entraînement
g : Masse de graisse à chaque regraissage (en g)
h : Périodicité de graissage (en heures)

POLYREX EM103 : Type de graisse

Δ : Niveau de vibration

H : Mode d'équilibrage

Informations à rappeler pour toute commande de pièces détachées

Désignation



IP 23
Cl. F - ΔT 80 K

La **désignation** complète du moteur décrite ci-dessous permettra de passer **commande** du matériel souhaité.

La méthode de sélection consiste à suivre le libellé de l'appellation.

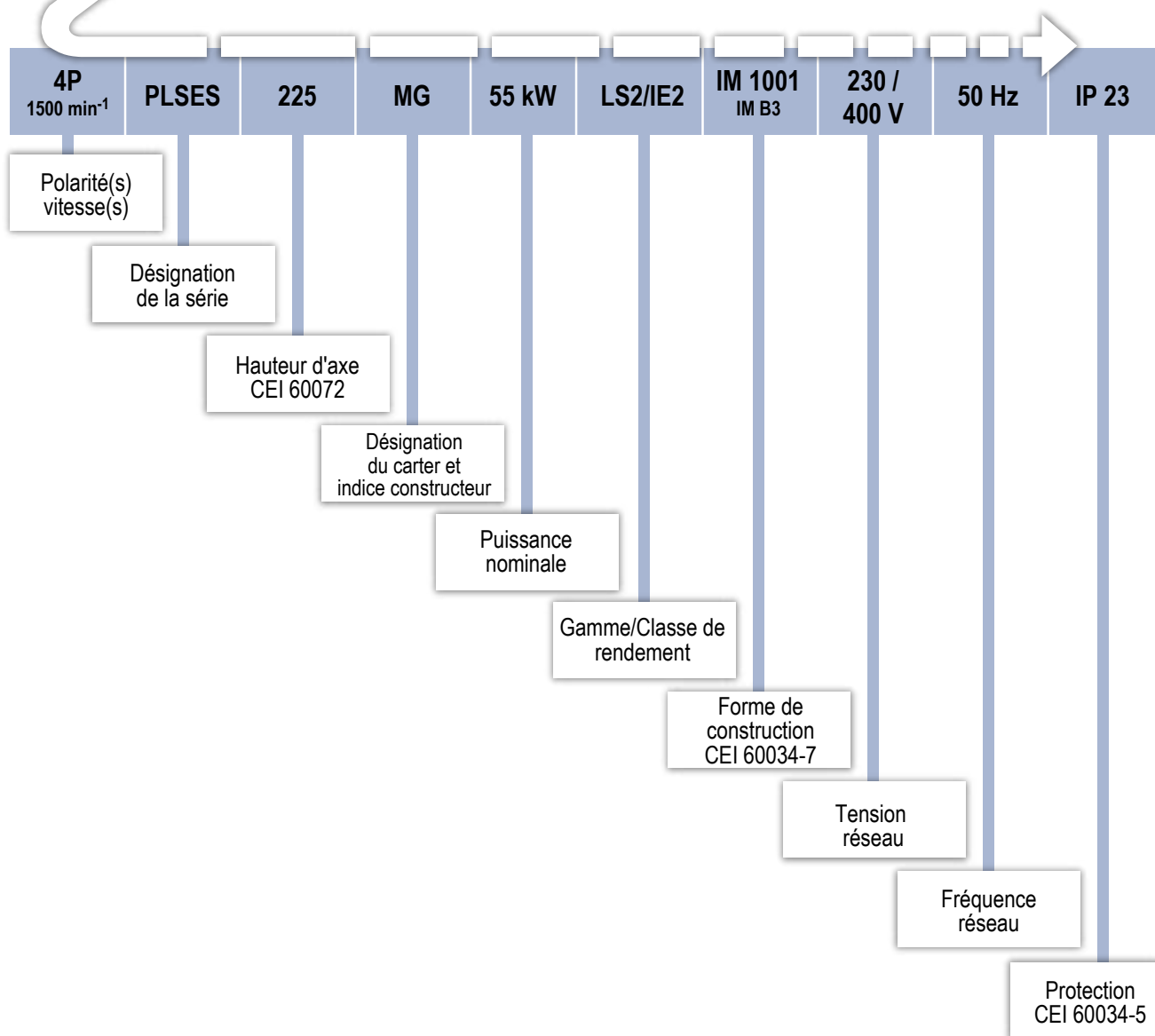

Moteurs ouverts carter aluminium ou acier PLSES/PLS

Informations générales

Descriptif

Désignations	Matières	Commentaires
Carter	Aluminium ou acier	<ul style="list-style-type: none"> - aluminium : hauteur d'axe 180 à 200, 250 SP/MP - acier : hauteur d'axe 225 à 400 excepté 250 SP/MP - fonderie coquille gravité ou basse pression, hauteur d'axe \leq 250 - anneaux de levage
Stator	Tôle magnétique isolée à faible taux de carbone Cuivre électrolytique	<ul style="list-style-type: none"> - le faible taux de carbone garantit dans le temps la stabilité des caractéristiques - tôles assemblées - encoches semi fermées - système d'isolation classe F
Rotor	Tôle magnétique isolée à faible taux de carbone Aluminium ou cuivre	<ul style="list-style-type: none"> - encoches inclinées - cage rotorique coulée sous-pression, en aluminium - cage rotorique freinée à chaud sur l'arbre - rotor équilibré dynamiquement, classe A, 1/2 clavette
Arbre	Acier	
Flasques paliers	Fonte ou acier	
Roulements et graissage		<p>En montage standard :</p> <ul style="list-style-type: none"> - roulements à billes jeu C3 - roulements à billes graissés à vie pour hauteur d'axe \leq 200 - roulements à billes regraissables à partir de la hauteur d'axe 225 - roulements préchargés à l'arrière
Chicane Joints d'étanchéité	Technopolymère ou acier Caoutchouc de synthèse	- joint à l'avant pour tous les moteurs
Ventilateur	Composite Alliage d'aluminium ou d'acier	<ul style="list-style-type: none"> - ventilateur bidirectionnel en 2 pôles ($P \leq$ 250 kW), 4 pôles pour hauteur d'axe 180 à 315 sauf 315 MGU et LG - ventilateur unidirectionnel (sens de rotation à préciser à la commande) en 2 pôles, pour hauteur d'axe 315 MGU et LG
Capot de ventilation	Tôle d'acier	- équipé, sur demande, d'une tôle parapluie pour les fonctionnements en position verticale, bout d'arbre dirigé vers le haut
Boîte à bornes	Composite Alliage d'aluminium ou d'acier	<ul style="list-style-type: none"> - orientable 4 directions à l'opposé des pattes - équipée en standard d'une planchette à 6 bornes acier - boîte à bornes livrée équipée de bouchons vissés pour hauteur d'axe \leq 280 SD/MD, pour les moteurs 280 MG à 315 et tailles supérieures, boîte à bornes équipée d'une plaque support de presse-étoupe non percée et amovible, sans presse-étoupe - 1 borne de masse dans toutes les boîtes à bornes

Roulements et graissage

ROULEMENTS GRAISSÉS À VIE

Dans les conditions normales d'utilisation, la durée de vie en heures du lubrifiant est indiquée dans le tableau ci-dessous par des températures ambiantes inférieures à 55°C.

Série	Type	Polarité	Types de roulements graissés à vie		Durée de vie de la graisse en fonction des vitesses de rotation					
					3000 t/min			1500 t/min		
					25°C	40°C	55°C	25°C	40°C	55°C
PLSES	180 LG	2	6212 C3	6312 C3	≥40000	30000	15000	-	-	-
	180 LGU	4	6212 C3	6312 C3	-	-	-	≥40000	≥40000	25500
	200 M	2 ; 4	6212 C3	6313 C3	≥40000	25200	12600	≥40000	≥40000	23700
	200 LU	2	6214 C3	6314 C3	≥40000	22200	11100	-	-	-
	200 LR	4			-	-	-	≥40000	≥40000	22500

Nota : sur demande, tous les moteurs peuvent être équipés de graisseurs.

Roulements et graissage

PALIER À ROUEMENTS AVEC GRAISSEUR

Pour les montages de roulements ouverts de hauteur d'axe ≥ 250 mm équipés de graisseurs, le tableau ci-contre indique, suivant le type de moteur, les intervalles de lubrification à respecter en ambiance 25°C, 40°C et 55°C pour une machine installée arbre horizontal.

Le tableau ci-dessous est valable pour les moteurs PLSES/PLS lubrifiés avec la graisse polyrex EM103 utilisée en standard.

CONSTRUCTION ET AMBIANCE SPÉCIALES

Pour une machine installée en arbre vertical, les intervalles de lubrification sont d'environ 80 % des valeurs indiquées par le tableau ci-dessous.

Nota : la qualité et la quantité de graisse ainsi que l'intervalle de lubrification sont indiqués sur la plaque signalétique de la machine.

Dans le cas d'un montage spécial (moteurs équipés d'un roulement à rouleaux à l'avant ou autres montages), les machines de hauteur d'axe ≥ 160 mm sont équipées de paliers à graisseurs.

Les instructions nécessaires à la maintenance des paliers sont portées sur la plaque signalétique de la machine.

Série	Type	Polarité	Type de roulements pour palier à graisseur		Quantité de graisse g	Intervalles de lubrification en heures							
			N.D.E.	D.E.		3000 t/min			1500 t/min				
						25°C	40°C	55°C	25°C	40°C	55°C		
PLSES	180 LG*	2	6212 C3	6312 C3	20	15200	7600	3800	-	-	-		
	180 LGU*	4			20	-	-	-	27000	13500	6750		
	200 M*	2; 4	6212 C3	6313 C3	25	13400	6700	3350	25200	12600	6300		
	200 LU*	2			25	11800	5900	2950	-	-	-		
	200 LR*	4	6214 C3	6314 C3	25	-	-	-	23800	11900	5950		
	225 MG	2; 4			40	8200	4100	2100	15000	10000	5000		
	250 SP	2; 4	6314 C3	6317 C3	40	8200	4100	2100	15000	10000	5000		
	250 MP	2			40	8200	4100	2100	-	-	-		
	250 MF	4			40	-	-	-	15000	10000	5000		
	280 SD	4			40	-	-	-	15000	10000	5000		
	280 MD	2			40	8200	4100	2100	-	-	-		
	280 MG	4			6316 C3	6320 C3	50	-	-	-	15000	7800	3900
	315 S	2				6316 C3	35	9200	4600	2300	-	-	-
	315 SUR	4				6320 C3	50	-	-	-	15000	7800	3900
	315 M	2	6316 C3	35		9200	4600	2300	-	-	-		
	315 MUR	4	6317 C3	6320 C3	50	-	-	-	15000	7800	3900		
	315 MGU	4		6322 C3	55	-	-	-	13200	13200	8316		
	315 L	2	6316 C3	6316 C3	35	9200	4600	2300	-	-	-		
	315 LD	2		6219 C3	35	8200	4100	2100	-	-	-		
	315 LDS	4		6320 C3	50	-	-	-	15000	7800	3900		
315 LU	4	6224 C3		50	-	-	-	13400	6700	3400			
PLSES/PLS	315LG	2	6317 C3	6317 C3	35	6500	6500	4095	-	-	-		
		4	6317 C3	6322 C3	55	-	-	-	13200	13200	8316		
PLS	315 VLG/VLGU	2	6317 C3	6317 C3	35	6500	6500	4095	-	-	-		
		4	6317 C3	6322 C3	55	-	-	-	13200	13200	8316		
	355 L	2	6317 C3	6317 C3	35	6500	6500	4095	-	-	-		
		4	6324 C3	6324 C3	72	-	-	-	7500	3700	2800		
400 L	4	6328 C3	6328 C3	93	-	-	-	4600	2300	1100			

* palier à graisseur sur demande

PRINCIPE DE MONTAGE DES ROUEMENTS STANDARD

Série PLSES		Arbre horizontal	Arbre vertical	
			B.A. en bas	B.A. en haut
Moteurs à pattes de fixation	Forme de construction	B3	V5	V6
	en montage standard	Le roulement AV est : - en butée AV pour HA 180 - bloqué pour HA ≥ 200	Le roulement AV est : - en butée AV pour HA 180 - bloqué pour HA ≥ 200	Le roulement AV est bloqué
	sur demande	Roulement AV bloqué pour HA 180	Le roulement AV est bloqué pour HA 180	
Moteurs à bride de fixation (ou pattes et bride)	Forme de construction	B5 / B35	V1 / V15	V3 / V36
	en montage standard	Le roulement AV est bloqué	Le roulement AV est bloqué	Le roulement AV est bloqué

Charges axiales

Moteur horizontal

Pour une durée de vie L_{10h}
des roulements à 25 000 heures
et 40 000 heures



Série	Type	Polarité	Charge axiale admissible (en daN) sur le bout d'arbre principal pour montage standard des roulements IM B3 / B6 IM B7 / B8 IM B5 / B35							
			3000 t/min				1500 t/min			
			25 000 heures	40 000 heures	25 000 heures	40 000 heures	25 000 heures	40 000 heures	25 000 heures	40 000 heures
PLSES	180 LG	2	252	198	300	246	-	-	-	-
	180 LGU	4	-	-	-	-	336	264	384	312
	200 M	2 ; 4	287	226	335	274	387	307	435	355
	200 LU	2	321	253	387	319	-	-	-	-
	200 LR	4	-	-	-	-	403	313	469	379
	225 MG	2 ; 4	389	305	469	385	618	506	538	426
	250 SP	2 ; 4	385	301	465	381	585	474	505	394
	250 MP	2	377	294	457	374	-	-	-	-
	250 MF	4	-	-	-	-	569	459	489	379
	280 SD	4	-	-	-	-	531	423	451	343
	280 MD	2	368	286	448	366	-	-	-	-
	280 MG	4	-	-	-	-	783	642	603	462
	315 S	2	476	398	296	218	-	-	-	-
	315 SUR	4	-	-	-	-	748	609	568	429
	315 M	2	466	389	286	209	-	-	-	-
	315 MUR	4	-	-	-	-	720	582	540	402
	315 MGU	4	-	-	-	-	866	709	726	569
315 LD	2 ; 4	382	317	202	137	751	612	571	432	
315 L	2	451	374	271	194	-	-	-	-	
315 LU	4	-	-	-	-	577	464	397	284	
PLSES/PLS	315 LG	2, 4	504	417	364	277	860	703	720	563
PLS	315 VLG	2, 4	508	-	208	-	880	-	580	-
	315 VLGU	4	-	-	-	-	846	-	546	-
	355 L/LA/LB	2, 4	135	-	415	-	414	-	694	-
	400 L/LA/LB	4	-	-	-	-	552	-	906	-

Charges axiales

Moteur vertical
Bout d'arbre en bas

Pour une durée de vie L_{10h}
des roulements à 25 000 heures
et 40 000 heures



Série	Type	Polarité	Charge axiale admissible (en daN) sur le bout d'arbre principal pour montage standard des roulements IM V5 IM V1 / V15							
			3000 t/min				1500 t/min			
			25 000 heures	40 000 heures	25 000 heures	40 000 heures	25 000 heures	40 000 heures	25 000 heures	40 000 heures
PLSES	180 LG	2	217	163	356	302	-	-	-	-
	180 LGU	4	-	-	-	-	293	221	455	383
	200 M	2; 4	247	187	396	335	347	265	501	420
	200 LU	2	288	220	438	369	-	-	-	-
	200 LR	4	-	-	-	-	346	255	566	476
	225 MG	2; 4	320	236	573	488	533	419	663	549
	250 SP	2; 4	312	228	574	490	490	377	661	548
	250 MP	2	300	216	576	492	-	-	-	-
	250 MF	4	-	-	-	-	457	345	677	564
	280 SD	4	-	-	-	-	416	302	665	554
	280 MD	2	279	195	591	507	-	-	-	-
	280 MG	4	-	-	-	-	593	449	897	753
	315 S	2	345	265	491	411	-	-	-	-
	315 SUR	4	-	-	-	-	531	388	921	778
	315 M	2	321	242	506	427	-	-	-	-
	315 MUR	4	-	-	-	-	472	329	960	818
	315 MGU	4	-	-	-	-	704	539	1000	835
	315 LD	2; 4	188	121	500	433	514	371	962	819
315 L	2	286	207	529	450	-	-	-	-	
315 LU	4	-	-	-	-	322	204	832	714	
PLSES/PLS	315 LG	2; 4	390	300	550	457	610	445	1124	957
	315 VLG	2, 4	270	-	580	-	557	-	1085	-
PLS	315 VLGU	4	-	-	-	-	483	-	1125	-
	355 L/LA/LB	2, 4	402	-	396	-	573	-	893	-
	400 L/LA/LB	4	-	-	-	-	568	-	1309	-

Charges axiales

Moteur vertical
Bout d'arbre en haut

Pour une durée de vie L_{10h}
des roulements à 25 000 heures
et 40 000 heures



Série	Type	Polarité	Charge axiale admissible (en daN) sur le bout d'arbre principal pour montage standard des roulements IM V6 IM V3 / V36							
			3000 t/min				1500 t/min			
			25 000 heures	40 000 heures	25 000 heures	40 000 heures	25 000 heures	40 000 heures	25 000 heures	40 000 heures
PLSES	180 LG	2	265	211	308	254	-	-	-	-
	180 LGU	4	-	-	-	-	341	269	407	335
	200 M	2; 4	295	235	348	287	395	313	453	372
	200 LU	2	354	286	372	303	-	-	-	-
	200 LR	4	-	-	-	-	412	321	500	410
	225 MG	2; 4	400	316	493	408	409	339	741	629
	250 SP	2; 4	392	308	494	410	410	297	741	628
	250 MP	2	380	296	496	412	-	-	-	-
	250 MF	4	-	-	-	-	377	265	757	644
	280 SD	4	-	-	-	-	745	222	333	634
	280 MD	2	359	275	511	427	-	-	-	-
	280 MG	4	-	-	-	-	413	269	1077	933
	315 S	2	165	85	671	591	-	-	-	-
	315 SUR	4	-	-	-	-	351	208	1101	958
	315 M	2	141	62	686	607	-	-	-	-
	315 MUR	4	-	-	-	-	292	149	1140	998
	315 MGU	4	-	-	-	-	704	539	1000	835
	315 LD	2; 4	8	-	680	613	334	191	1142	999
315 L	2	106	27	709	630	-	-	-	-	
315 LU	4	-	-	-	-	142	24	1012	894	
PLSES/PLS	315 LG	2; 4	60	0	498	444	682	518	1011	848
PLS	315 VLG	2, 4	30	-	878	-	257	-	1385	-
	315 VLGU	4	-	-	-	-	183	-	1425	-
	355 L/LA/LB	2, 4	600	-	1396	-	427	-	1893	-
	400 L/LA/LB	4	-	-	-	-	632	-	2570	-

Charges radiales

MONTAGE STANDARD

Charge radiale admissible sur le bout d'arbre principal, pour une durée de vie L10h des roulements de 25000 heures.

FR : Force Radiale

X : distance par rapport à l'épaulement de l'arbre

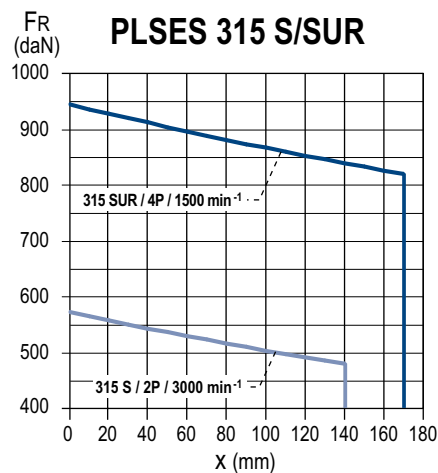
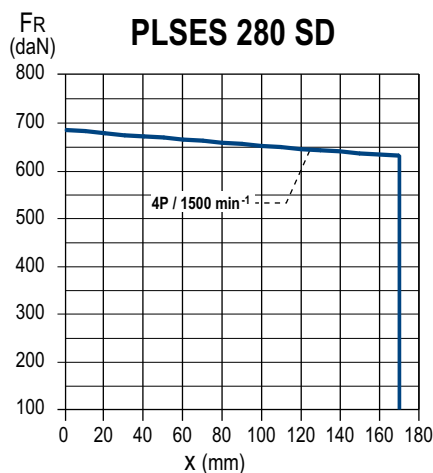
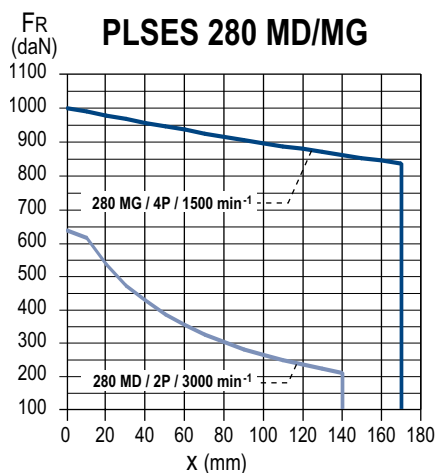
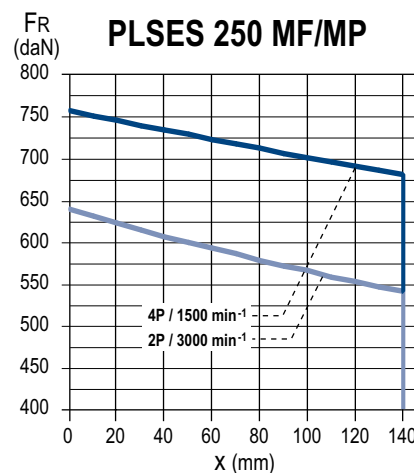
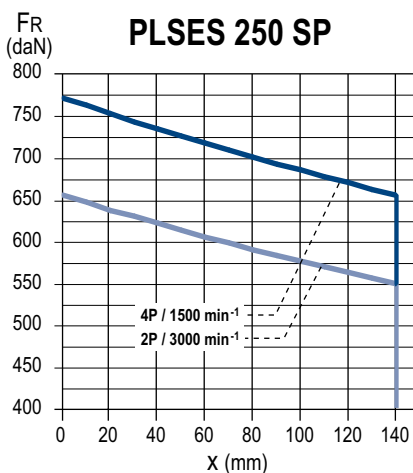
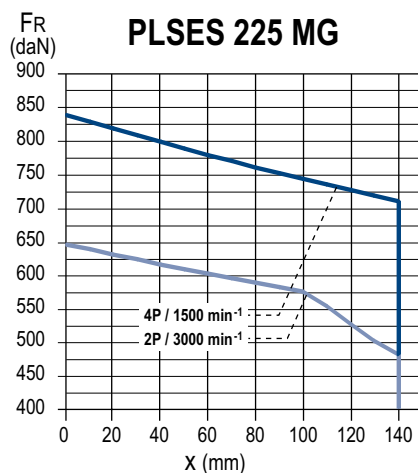
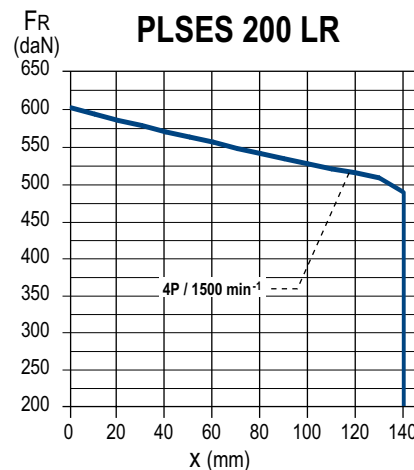
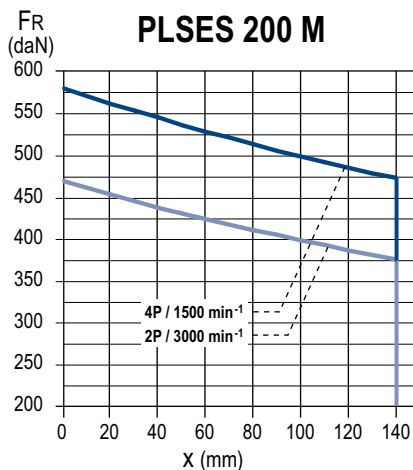
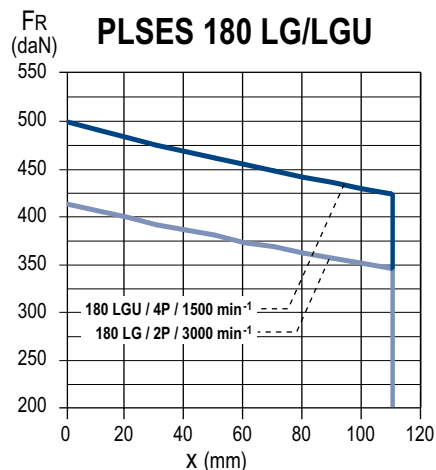

Charges radiales

MONTAGE STANDARD

Charge radiale admissible sur le bout d'arbre principal, pour une durée de vie L10h des roulements de 25000 heures.

FR : Force Radiale

X : distance par rapport à l'épaulement de l'arbre

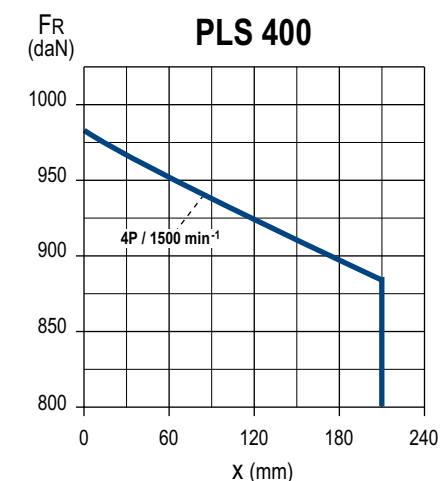
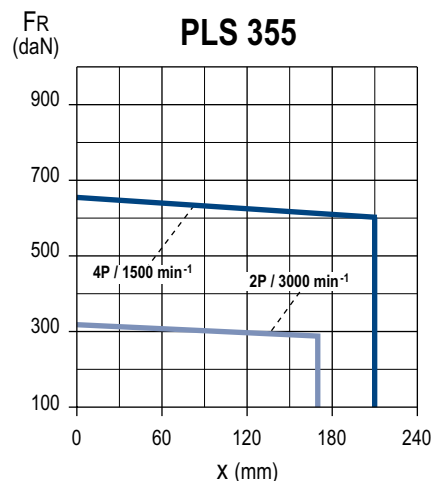
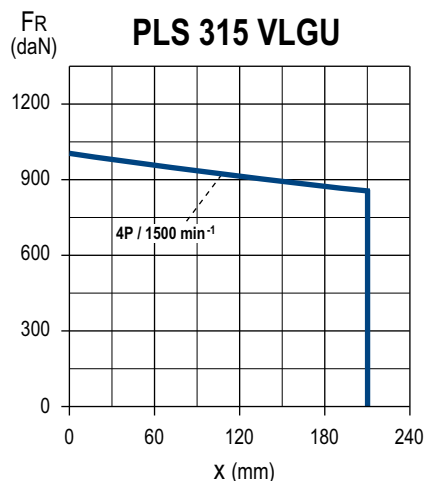
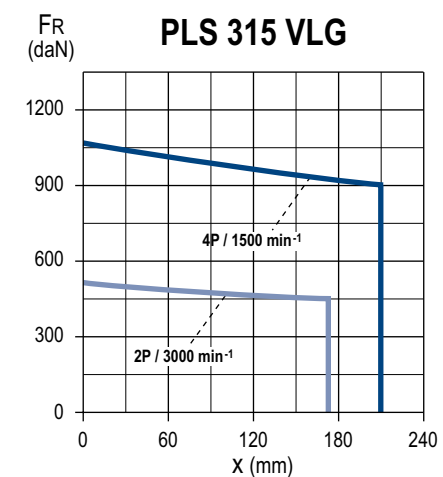
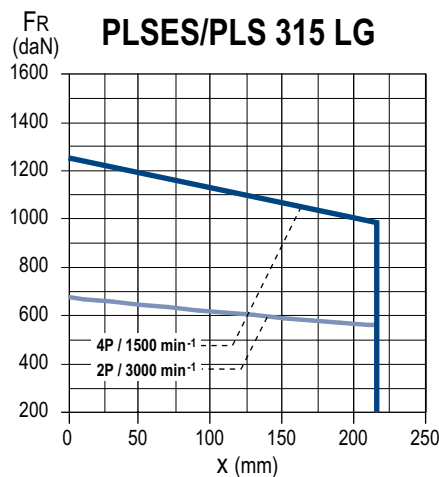
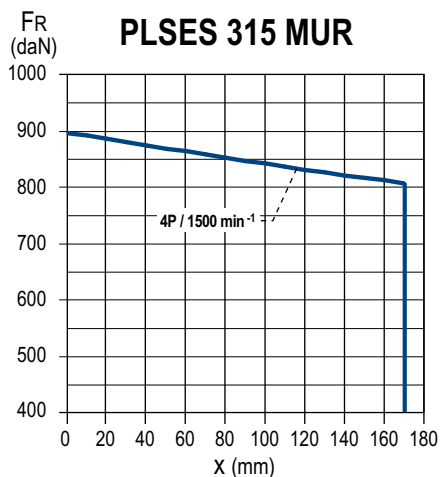
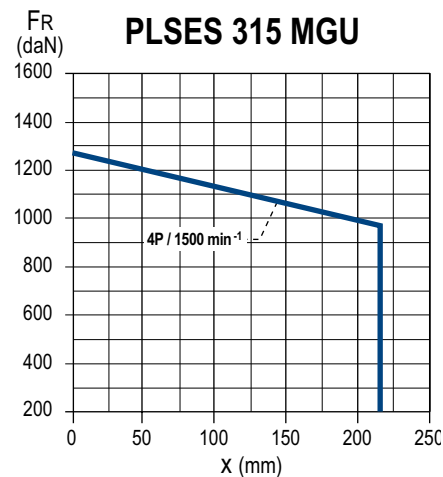
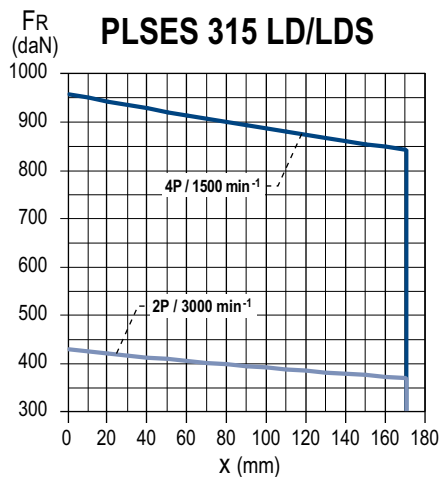
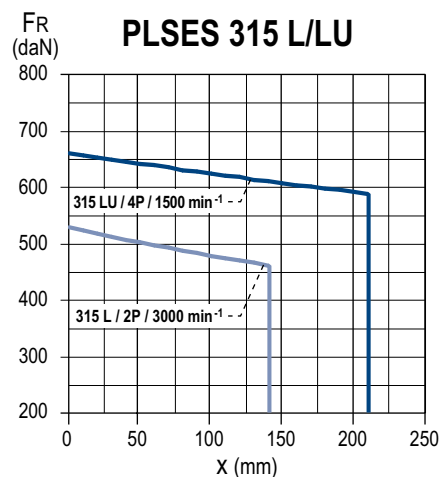

Charges radiales

MONTAGE SPÉCIAL

Type de roulements à rouleaux à l'avant

Série	Type	Polarité	Roulement arrière (N.D.E.)	Roulement avant (D.E.)
PLSES	180 LGU	4	6212 C3	NU 312
	200 M	4	6212 C3	NU 313
	200 LR	4	6214 C3	NU 314
	225 MG	4	6314 C3	NU 317
	250 SP	4		
	250 MF	4		
	280 SD	4	6316 C3	NU 320
	280 MG	4		
	315 SUR	4		
	315 MUR	4		
	315 MGU	4		
	315 LDS	4		
	315 LU	4		
PLSES/PLS	315 LG	4	6317 C3	NU 322
PLS	315 VLG/VLGU	4	6317 C3	NU 322
	355 LA/LB	4	6324 C3	NU 324
	400 LA/LB	4	6328 C3	NU 328

Charges radiales

MONTAGE SPÉCIAL

Charge radiale admissible sur le bout d'arbre principal, pour une durée de vie L10h des roulements de 25000 heures.

FR : Force Radiale

X : distance par rapport à l'épaulement de l'arbre

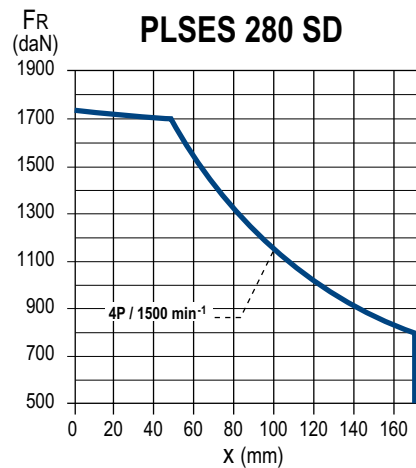
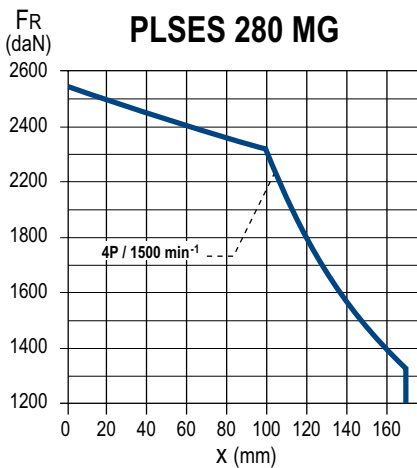
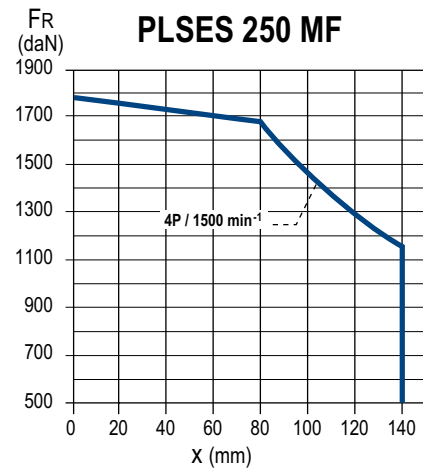
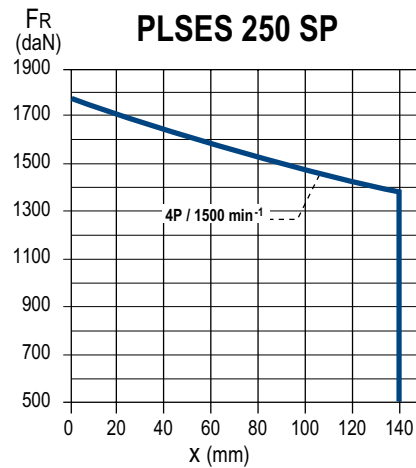
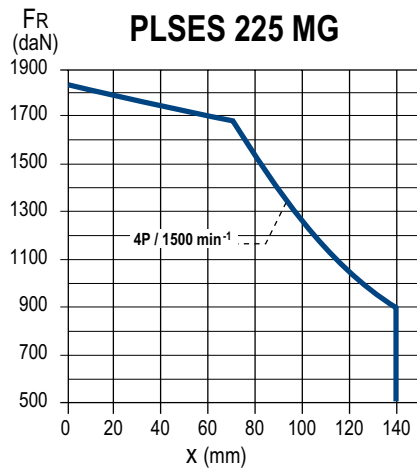
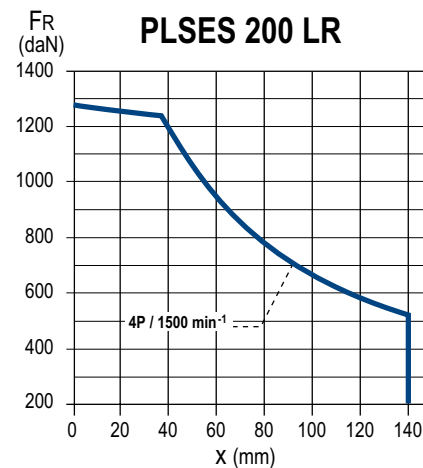
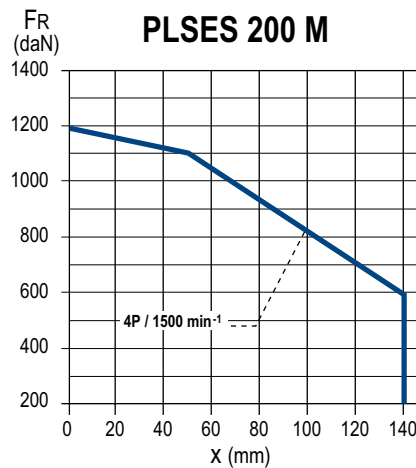
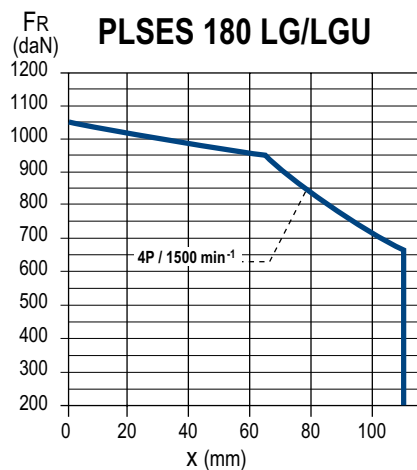

Charges radiales

MONTAGE SPÉCIAL

Charge radiale admissible sur le bout d'arbre principal, pour une durée de vie L10h des roulements de 25000 heures.

FR : Force Radiale

X : distance par rapport à l'épaulement de l'arbre

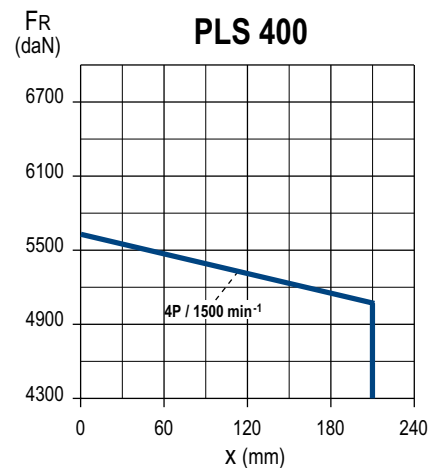
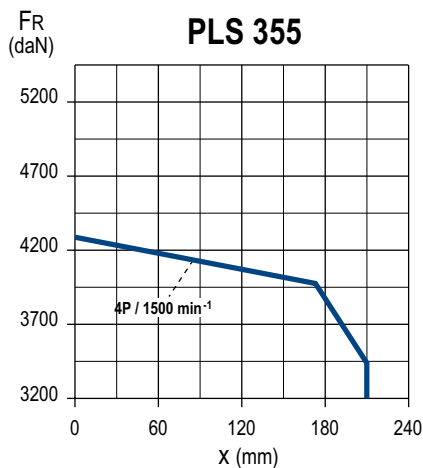
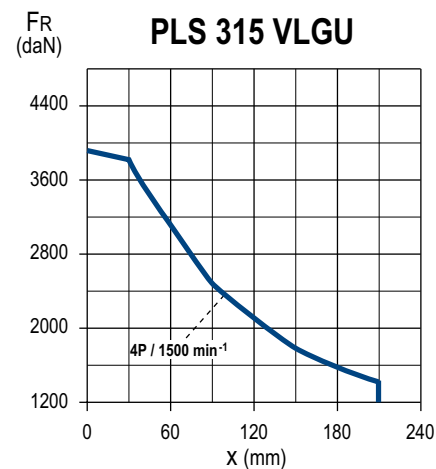
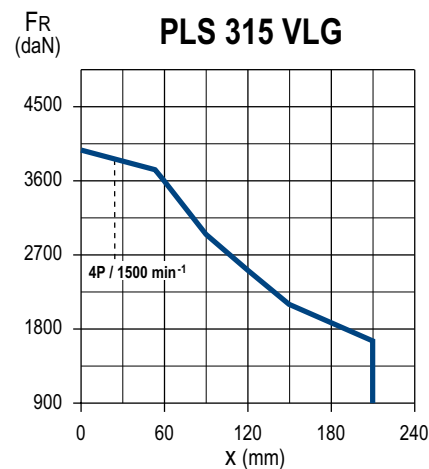
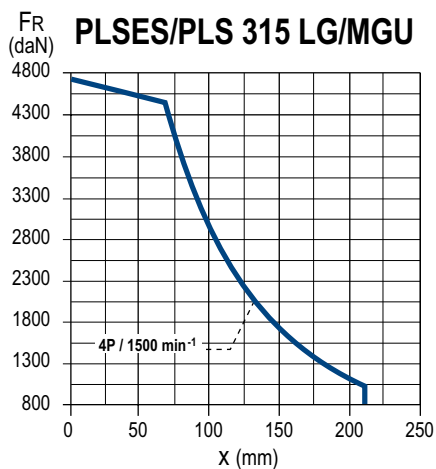
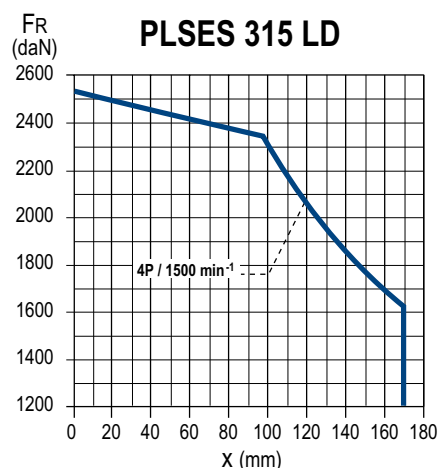
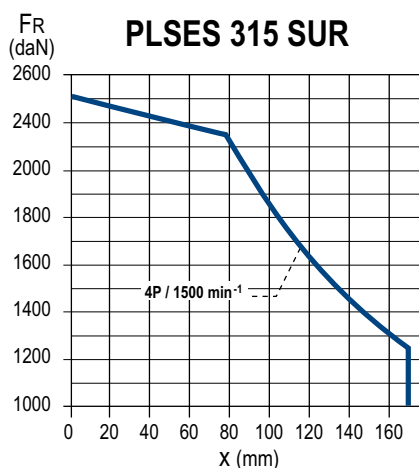
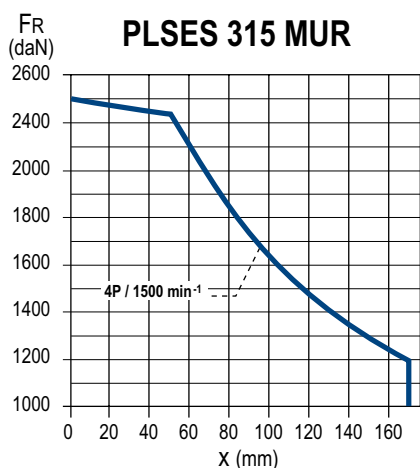

Raccordement au réseau

Tableau descriptif des boîtes à bornes pour tension nominale d'alimentation 400 V (Selon EN 50262)

Série	Type	Polarité	Matériau de la boîte à bornes	Puissance + auxiliaires	
				Nombre de perçages	Diamètre de perçage
PLSES	180	2 ; 4	Alliage d'aluminium	3	2xM40 + 1xM16
	200	2 ; 4			
	225	2 ; 4			2xM63 + 1xM16
	250	2 ; 4			
	280 MD/SD	2 ; 4			
PLSES/PLS	280 MG - 315 à 400	2 ; 4	0	Support plaque démontable non percé	

PLANCHETTES À BORNES SENS DE ROTATION

Les moteurs standard sont équipés d'une planchette à 6 bornes conforme à la norme NFC 51 120, dont les repères sont conformes à la CEI 60034-8 (ou NFEN 60034-8).

Lorsque le moteur est alimenté en U1, V1, W1 ou 1U, 1V, 1W par un réseau direct L1, L2, L3, il tourne dans le sens horaire lorsqu'on est placé face au bout d'arbre.

En permutant l'alimentation de 2 phases, le sens de rotation sera inversé. (Il y aura lieu de s'assurer que le moteur a été conçu pour les deux sens de rotation).

Lorsque le moteur comporte des accessoires (protection thermique ou résistance de réchauffage), ceux-ci sont raccordés sur des dominos à vis par des fils repérés.

Série	Type	Alimentation Réseau 400V		
		Couplage 230/400V		Couplage 400VD
		Polarité	Bornes	Bornes
PLSES	180 LG	2	M8	M8
	180 LGU	4	M8	M6
	200	2 ; 4	M10	M8
	225 MG	4		
	225 MG	2	M12	M10
	250 SP/MF	2 ; 4		
	250 MP	2	M16	M12
	280	2 ; 4		
	315 S/SUR	2 ; 4		
	315 M/MUR/L/LD/LU/LDS	2 ; 4	M16	M16
PLSES/PLS	315 LG/MGU	2 ; 4	M12	M12
PLS	315 VLG/VLGU	2 ; 4	M12	M12
	355 / 400	2 ; 4	M14	M14

Couple de serrage sur les écrous des planchettes à bornes

Borne	M8	M10	M12	M14	M16
Couple N.m	10	20	35	50	65

Moteurs ouverts carter aluminium ou acier PLSES/PLS

Caractéristiques électriques

2 pôles - 3000 min⁻¹

IP23 - CLASSE F - ΔT80K - S1 - CLASSE IE2

Type	RÉSEAU 400 V 50 Hz															
	Puissance nominale	Vitesse nominale	Moment nominal	Intensité nominale	Facteur de puissance			Rendement CEI 60034-2-1 2007			Courant démarrage/ Courant nominal	Moment démarrage/ Moment nominal	Moment maximum/ Moment nominal	Moment d'inertie	Masse	Bruit
	P _N	N _N	M _N	I _{N(400V)}	Cos φ			η			I _d / I _n	M _d /M _n	M _M /M _n	J	IM B3	LP
	kW	min ⁻¹	N.m	A	4/4	3/4	2/4	4/4	3/4	2/4				kg.m ²	kg	db(A)
PLSES 180 LG	37	2958	120	68	0,85	0,80	0,70	92,8	92,8	91,8	7,4	2,8	3,1	0,081	167	76
PLSES 200 M	45	2952	145	79	0,88	0,85	0,78	93,0	93,4	93,0	7,5	2,8	3,1	0,102	182	76
PLSES 200 LU	55	2950	179	95	0,90	0,88	0,83	93,2	93,4	92,6	7,5	2,8	3,2	0,14	222	78
PLSES 225 MG	75	2973	241	131	0,88	0,85	0,77	93,9	93,8	92,8	8,5	2,5	3,1	0,17	364	78
PLSES 250 SP	90	2972	290	157	0,88	0,84	0,76	94,4	94,2	93,1	8,8	2,6	3,3	0,40	450	79
PLSES 250 MP	110	2970	352	194	0,86	0,83	0,74	94,4	94,4	93,6	8,6	2,6	3,6	0,44	381	79
PLSES 280 MD	132	2963	426	222	0,89	0,88	0,84	94,6	94,5	93,7	9,0	2,9	3,5	0,48	488	79
PLSES 315 S	160	2975	512	275	0,88	0,86	0,80	95,1	95,2	94,9	8,1	2,6	3,4	1,25	640	79
PLSES 315 M	200	2974	642	341	0,89	0,87	0,82	95,1	95,0	94,3	7,8	2,5	3,3	1,42	702	79
PLSES 315 L	250	2971	802	419	0,91	0,89	0,84	95,1	95,1	94,5	8,3	2,9	3,0	1,68	792	79
PLSES 315 LD	280	2973	900	466	0,91	0,90	0,87	95,2	95,4	95,0	8,0	2,8	3,0	1,97	885	85
PLSES 315 LD	315	2970	1011	531	0,90	0,88	0,82	95,1	95,2	94,8	7,5	2,8	3,1	1,97	891	85
PLSES 315 LG	355	2973	1140	610	0,88	0,87	0,85	95,4	95,6	95,0	5,8	1,8	2,3	2,80	1030	85
PLS 315 LG	400	2965	1288	695	0,87	-	-	94,6	-	-	7,0	1,9	2,0	3,10	1120	89
PLS 315 VLG	450	2975	1444	778	0,87	-	-	95,1	-	-	7,0	1,9	2,1	3,50	1200	89
PLS 355 LA	500	2978	1602	872	0,87	0,85	0,78	95,1	95,1	94,9	6,1	1,2	2,7	6,30	1700	90
PLS 355 LB	710	2978	2277	1207	0,88	-	-	95,6	-	-	8,4	1,6	2,2	8,00	2050	90

* Moteur non concerné par IE2

Moteurs ouverts carter aluminium ou acier PLSES/PLS

Caractéristiques électriques

4 pôles - 1500 min⁻¹

IP23 - CLASSE F - ΔT80K - S1 - CLASSE IE2

Type	RÉSEAU 400 V 50 Hz															
	Puissance nominale	Vitesse nominale	Moment nominal	Intensité nominale	Facteur de puissance			Rendement CEI 60034-2-1 2007			Courant démarrage/ Courant nominal	Moment démarrage/ Moment nominal	Moment maximum/ Moment nominal	Moment d'inertie	Masse	Bruit
	P _N	N _N	M _N	I _{N(400V)}	Cos φ			η			Id / In	Md/Mn	M _M /Mn	J	IM B3	LP
	kW	min ⁻¹	N.m	A	4/4	3/4	2/4	4/4	3/4	2/4				kg.m ²	kg	db(A)
PLSES 180 LGU	30	1467	195	58,0	0,81	0,76	0,65	92,4	93,2	93,1	6,5	2,8	2,6	0,123	168	76
PLSES 200 M	37	1469	239	71,0	0,81	0,76	0,66	92,9	93,6	93,6	6,5	2,7	2,7	0,15	186	76
PLSES 200 LR	45	1469	292	85,0	0,83	0,79	0,69	93,1	93,9	94,0	6,7	2,7	2,5	0,22	224	78
PLSES 225 MG	55	1482	355	104,0	0,81	0,76	0,65	93,5	93,7	93,0	7,0	2,6	2,6	0,36	353	78
PLSES 250 SP	75	1483	482	142,0	0,81	0,75	0,65	94,0	94,1	93,2	7,7	3,0	3,0	0,65	376	79
PLSES 250 MF	90	1480	581	164,0	0,84	0,80	0,71	94,3	94,6	94,0	7,2	2,7	2,9	0,75	461	79
PLSES 280 SD	110	1479	710	204,0	0,83	0,78	0,68	94,5	94,8	94,4	7,3	2,8	3,0	0,87	504	79
PLSES 280 MG	132	1485	849	245,0	0,82	0,78	0,68	94,8	94,7	93,8	7,6	2,8	3,1	1,07	698	79
PLSES 315 SUR	160	1486	1030	295,0	0,83	0,78	0,67	94,9	94,7	93,6	8,3	3,0	2,8	2,07	836	79
PLSES 315 MUR	200	1488	1282	370,0	0,82	0,78	0,68	95,1	95,2	94,6	8,5	3,1	3,4	2,48	942	79
PLSES 315 LDS	250	1482	1609	447,0	0,85	0,81	0,72	95,2	95,3	94,6	6,7	2,4	2,5	2,96	906	85
PLSES 315 LU	280	1481	1817	511,0	0,83	0,79	0,70	95,3	95,6	95,4	6,8	2,5	2,8	3,45	952	85
PLSES 315 MGU	315	1487	2023	562,0	0,85	0,82	0,72	95,2	95,3	94,7	6,6	2,2	2,8	4,60	1122	84
PLSES 315 LG	355	1488	2278	633,0	0,85	0,80	0,70	95,3	95,3	94,8	6,9	2,3	3,0	5,10	1153	84
PLS 315 LG*	400	1477	2586	724	0,84	-	-	94,1	-	-	6,0	1,7	2,1	5,90	1130	86
PLS 315 VLG*	450	1480	2904	804	0,85	-	-	94,1	-	-	6,0	1,7	2,1	6,30	1280	86
PLS 315 VLGU*1	500	1479	3228	889	0,85	-	-	94,6	-	-	6,0	1,6	2,1	6,80	1350	86
PLS 355 LA*	550	1487	3532	973	0,85	-	-	95,1	-	-	6,8	1,6	2,2	10,5	1900	90
PLS 355 LB*	685	1488	4396	1211	0,85	-	-	95,1	-	-	7,0	1,6	2,2	12,0	2150	90
PLS 400 LA*	720	1491	4611	1267	0,85	-	-	95,6	-	-	7,5	1,7	2,2	21,6	2600	91
PLS 400 LB*	900	1491	5764	1584	0,85	-	-	95,6	-	-	7,0	1,7	2,2	27,0	3050	91

* Moteur non concerné par IE2

1. Echauffement classe F

Moteurs ouverts carter aluminium ou acier PLSES/PLS

Dimensions

Bouts d'arbre

Dimensions en millimètres

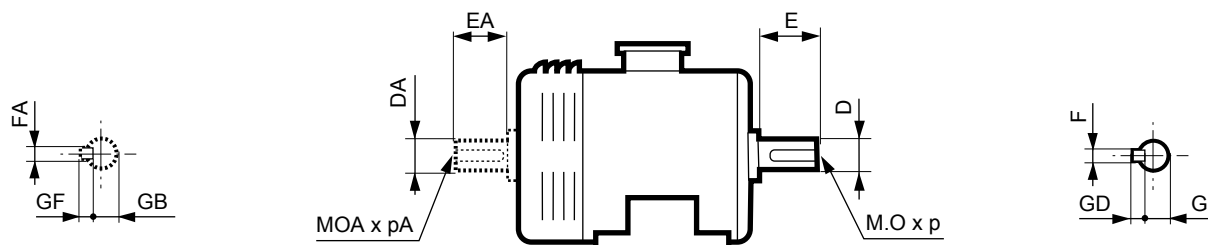

Type	Bouts d'arbre principal													
	4 pôles							2 pôles						
	F	GD	D	G	E	O	p	F	GD	D	G	E	O	p
PLSES 180 LG/LGU	16	10	55m6	49	110	20	42	16	10	55m6	49	110	20	42
PLSES 200 M/LR/LU	18	11	60m6	53	140	20	42	18	10	60m6	53	140	20	42
PLSES 225 MG	18	11	65m6	58	140	20	42	18	11	60m6	53	140	20	42
PLSES 250 SP/MP/MF	20	12	75m6	67,5	140	20	42	18	11	65m6	58	140	20	42
PLSES 280 MD/MG	22	14	80m6	71	170	20	42	18	11	65m6	58	140	20	42
PLSES 315 S/SUR/L/LDS/M/MUR	25	14	90m6	81	170	24	50	20	12	70m6	62,5	140	20	42
PLSES 315 LU/LD	28	16	100m6	90	210	24	50	22	14	80m6	71	170	20	42
PLSES/PLS 315 LG/MGU/VLG/VLGU	28	16	100m6	90	210	24	50	22	14	80m6	71	170	20	42
PLS 355 L	28	16	110m6	100	210	24	50	22	14	80m6	71	170	20	42
PLS 400 L	32	18	120m6	109	210	24	50	-	-	-	-	-	-	-

Type	Bouts d'arbre secondaire													
	4 et 6 pôles							2 pôles						
	FA	GF	DA	GB	EA	OA	pA	FA	GF	DA	GB	EA	OA	pA
PLSES 180 LG/LGU	16	10	55m6	49	110	20	42	16	10	55m6	49	110	20	42
PLSES 200 M/LR/LU	18	11	55m6	49	110	20	42	16	10	55m6	49	110	20	42
PLSES 225 MG	18	11	65m6	58	140	20	42	18	11	60m6	53	140	20	42
PLSES 250 SP/MP/MF	20	12	65m6	58	140	20	42	18	11	65m6	58	140	20	42
PLSES 280 MD/MG	20	12	65m6	58	140	20	42	18	11	65m6	58	140	20	42
PLSES 315 S/SUR/L/LDS/M/MUR	20	12	75m6	67,5	140	20	42	18	11	70m6	62,5	140	20	42
PLSES 315 LU/LD	20	12	75m6	67,5	140	20	42	18	11	70m6	62,5	140	20	42
PLSES/PLS 315 LG/MGU/VLG/VLGU	22	14	80m6	71	170	20	42	22	14	80m6	71	170	20	42
PLS 355 L	28	16	110m6	100	210	24	50	22	14	80m6	71	170	20	42
PLS 400 L	32	18	120m6	109	210	24	50	-	-	-	-	-	-	-

Pattes de fixation IM 1001 (IM B3)

Dimensions en millimètres

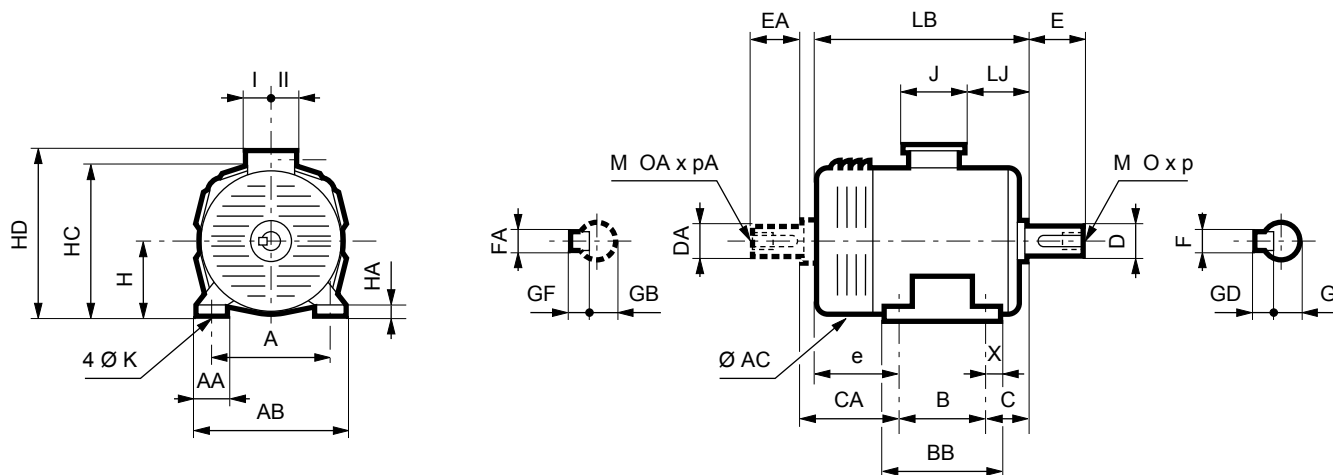

Type	Dimensions principales																
	A	AB	B	BB	C	X	AA	K	HA	H	AC	HD	LB	LJ	J	I	II
PLSES 180 LG	279	344	279	323	121	22	60	14,5	30	180	387	451	580	177	186	112	98
PLSES 180 LGU	279	344	279	323	121	22	60	14,5	30	180	387	451	630	177	186	112	98
PLSES 200 LR	318	378	305	345	133	20	60	18,5	32	200	437	496	707,5	213,5	186	112	98
PLSES 200 LU	318	378	305	345	133	20	60	18,5	32	200	437	496	692,5	213,5	186	112	98
PLSES 200 M	318	378	267	347	133	20	60	18,5	30	200	387	471	630	177	186	112	98
PLSES 225 MG	356	416	311	351	149	20	60	18,5	26	225	443	629	824	175,5	292	151	181
PLSES 250 MF	406	466	349	397	168	24	60	24	26	250	443	654	904	209	292	151	181
PLSES 250 MP	406	470	349	400	168	26	94	24	40	250	490	643	779	157,5	292	151	181
PLSES 250 SP	406	470	311	400	168	26	94	24	40	250	490	643	779	157,5	292	151	181
PLSES 280 MD	457	517	419	467	190	24	60	24	26	280	443	684	904	209	292	151	181
PLSES 280 MG	457	537	419	499	190	40	80	24	27	280	548	830	940	242	418	180	236
PLSES 280 SD	457	517	368	467	190	24	60	24	26	280	443	684	904	209	292	151	181
PLSES 315 L	508	608	508	588	216	40	100	28	26	315	548	865	1026	242	418	180	236
PLSES 315 LD/LDS	508	608	508	588	216	40	100	28	26	315	548	865	1086	242	418	180	236
PLSES 315 LG	508	608	508	588	216	40	100	27	26	315	660	880	1141	248	418	206	206
PLSES 315 LU	508	608	508	588	216	40	100	28	26	315	548	865	1106	242	418	180	236
PLSES 315 M	508	608	457	537	216	40	100	28	26	315	600	865	940	242	418	180	236
PLSES 315 MGU	508	608	457	588	216	40	100	28	26	315	660	880	1141	248	418	206	206
PLSES 315 MUR	508	608	457	537	216	40	100	28	26	315	600	865	1106	242	418	180	236
PLSES 315 S	508	608	406	486	216	40	100	28	26	315	600	865	881	242	418	180	236
PLSES 315 SUR	508	608	406	486	216	40	100	28	26	315	600	865	1026	242	418	180	236
PLS 315 VLG	508	608	560	640	216	40	100	27	26	315	660	890	1191	248	428	205	195
PLS 315 VLGU	508	608	560	640	216	40	100	27	26	315	660	890	1261	248	428	205	195
PLS 355 L	610	710	630	710	254	30	100	28	26	355	705	1078	1470	130	700	224	396
PLS 400 L	686	806	710	800	280	45	80	35	26	400	795	1173	1755	177	700	224	396

Pattes et bride de fixation à trous lisses IM 2001 (IM B35)

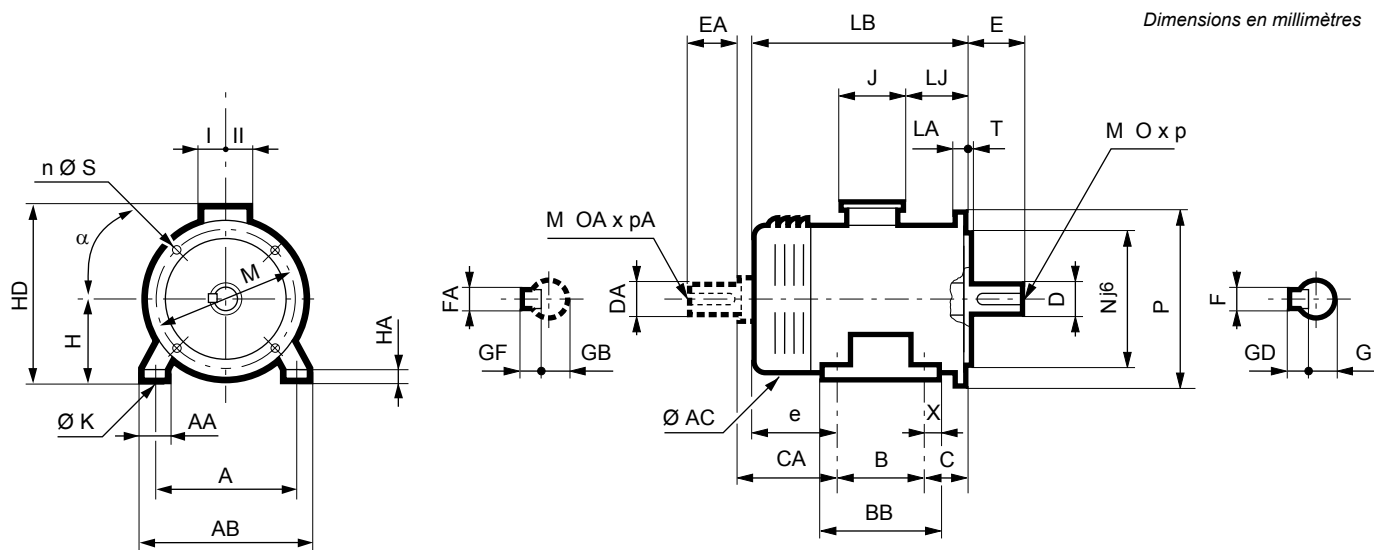

Type	Dimensions principales																		Symb
	A	AB	B	BB	C	X	AA	K	HA	H	AC	HD	HJ	LB	LJ	J	I	II	
PLSES 180 LG	279	344	279	323	121	22	60	14,5	30	180	387	451	271	580	177	186	112	98	FF 350
PLSES 180 LGU	279	344	279	323	121	22	60	14,5	30	180	387	451	271	630	177	186	112	98	FF 350
PLSES 200 LR	318	378	305	345	133	20	60	18,5	32	200	437	496	296	707,5	213,5	186	112	98	FF 400
PLSES 200 LU	318	378	305	345	133	20	60	18,5	32	200	437	496	296	692,5	213,5	186	112	98	FF 400
PLSES 200 M	318	378	267	347	133	20	60	18,5	30	200	387	471	271	630	177	186	112	98	FF 400
PLSES 225 MG	356	416	311	351	76	20	60	18,5	26	225	443	629	404	824	175,5	292	151	181	FF 500
PLSES 250 MF*	406	466	349	397	168	24	60	24	26	250	443	654	404	904	209	292	151	181	FF 600
PLSES 250 MP*	406	470	349	400	168	26	94	24	40	250	490	643	393	779	157,5	292	151	181	FF 600
PLSES 250 SP*	406	470	311	400	168	26	94	24	40	250	490	643	393	779	157,5	292	151	181	FF 600
PLSES 280 MD*	457	517	419	467	190	24	60	24	26	280	443	684	404	904	209	292	151	181	FF 600
PLSES 280 MG*	457	537	419	499	190	40	80	24	27	280	548	830	550	940	242	418	180	236	FF 600
PLSES 280 SD*	457	517	419	467	190	24	60	24	26	280	443	684	404	904	209	292	151	181	FF 600
PLSES 315 L*	508	608	508	588	216	40	100	28	26	315	548	865	550	1026	242	418	180	236	FF 740
PLSES 315 LD/LDS*	508	608	508	588	216	40	100	28	26	315	548	865	550	1086	242	418	180	236	FF 740
PLSES 315 LG*	508	608	508	588	216	40	100	28	26	315	660	880	565	1141	248	418	206	206	FF 740
PLSES 315 LU*	508	608	508	588	216	40	100	28	26	315	548	865	550	1106	242	418	180	236	FF 740
PLSES 315 M*	508	608	457	537	216	40	100	28	26	315	600	865	550	940	242	418	180	236	FF 740
PLSES 315 MGU*	508	608	457	588	216	40	100	28	26	315	660	880	565	1141	248	418	206	206	FF 740
PLSES 315 MUR*	508	608	457	537	216	40	100	28	26	315	600	865	550	1106	242	418	180	236	FF 740
PLSES 315 S*	508	608	406	486	216	40	100	28	26	315	600	865	550	881	242	418	180	236	FF 740
PLSES 315 SUR*	508	608	406	486	216	40	100	28	26	315	600	865	550	1026	242	418	180	236	FF 740
PLS 315 VLG	508	608	560	640	216	40	100	27	26	315	660	890	575	1191	248	428	205	195	FF740
PLS 315 VLGU	508	608	560	640	216	40	100	27	26	315	660	890	575	1261	248	428	205	195	FF740
PLS 355 L	610	710	630	710	254	30	100	27	26	355	705	1078	723	1470	130	700	224	396	FF 940
PLS 400 L	686	806	710	800	280	45	100	35	26	400	795	1173	773	1755	177	700	224	396	FF 940

* Pour hauteur d'axe ≥ 250 mm en utilisation IM B5 (IM 3001), nous consulter.

Symbole CEI	Cotes des brides							
	M	N	P	T	n	α°	S	LA
FF 350	350	300	400	5	4	45	18,5	15
FF 400	400	350	450	5	8	22,5	18,5	16
FF 500	500	450	550	5	8	22,5	18,5	18
FF 600	600	550	660	6	8	22,5	24	25
FF 740	740	680	800	6	8	22,5	24	25
FF 940	940	880	1000	6	8	22,5	28	28
FF 1080	1080	1000	1150	6	8	22,5	28	30

Bride de fixation à trous lisses IM 3001 (IM B5) IM 3011 (IM V1)

Dimensions en millimètres

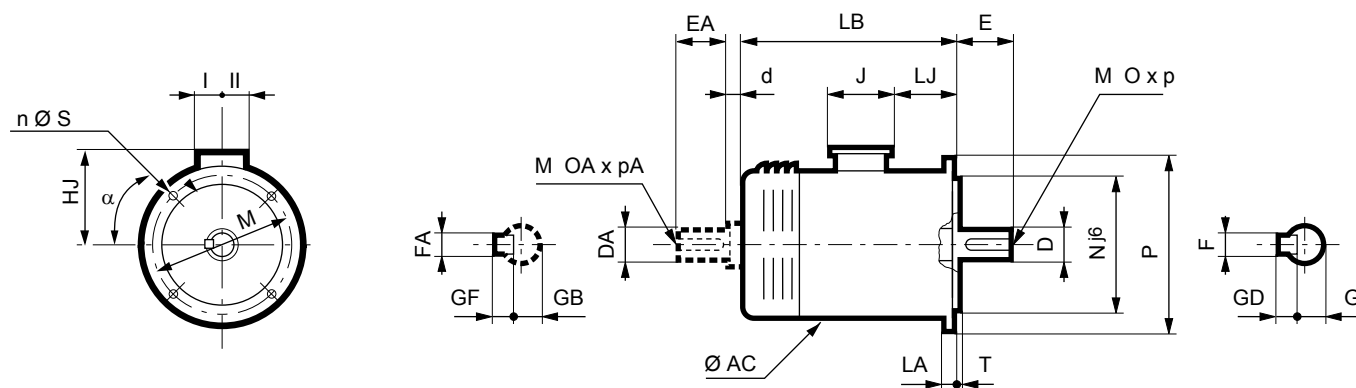

Type	Dimensions principales							
	AC	HJ	LB	LJ	J	I	II	Symb
PLSES 180 LG	387	271	580	177	186	112	98	FF 350
PLSES 180 LGU	387	271	630	177	186	112	98	FF 350
PLSES 200 LR	437	296	707,5	213,5	186	112	98	FF 400
PLSES 200 LU	437	296	692,5	213,5	186	112	98	FF 400
PLSES 200 M	387	271	630	177	186	112	98	FF 400
PLSES 225 MG	443	404	824	175,5	292	151	181	FF 500
PLSES 250 MF*	443	404	904	209	292	151	181	FF 600
PLSES 250 MP*	490	393	779	157,5	292	151	181	FF 600
PLSES 250 SP*	490	393	779	157,5	292	151	181	FF 600
PLSES 280 MD*	443	404	904	209	292	151	181	FF 600
PLSES 280 MG*	548	550	940	242	418	180	236	FF 600
PLSES 280 SD*	443	404	904	209	292	151	181	FF 600
PLSES 315 L*	548	550	1026	242	418	180	236	FF 740
PLSES 315 LD/LDS*	548	550	1086	242	418	180	236	FF 740
PLSES 315 LG*	660	565	1141	247	428	206	206	FF 740
PLSES 315 LU*	548	550	1106	242	418	180	236	FF 740
PLSES 315 M*	600	550	940	242	418	180	236	FF 740
PLSES 315 MGU*	660	565	1141	252	428	206	206	FF 740
PLSES 315 MUR*	600	550	1106	242	418	180	236	FF 740
PLSES 315 S*	600	550	881	242	418	180	236	FF 740
PLSES 315 SUR*	600	550	1026	242	418	180	236	FF 740
PLS 315 VLG	660	575	1191	248	428	205	195	FF740
PLS 315 VLGU	660	575	1261	248	428	205	195	FF740
PLS 355 L	705	723	1470	130	700	224	396	FF 940
PLS 400 L	795	773	1755	177	700	224	396	FF 940

* Pour hauteur d'axe ≥ 250 mm en utilisation IM B5 (IM 3001), nous consulter

Symbole CEI	Cotes des brides							
	M	N	P	T	n	α°	S	LA
FF 350	350	300	400	5	4	45	18,5	15
FF 400	400	350	450	5	8	22,5	18,5	16
FF 500	500	450	550	5	8	22,5	18,5	18
FF 600	600	550	660	6	8	22,5	24	25
FF 740	740	680	800	6	8	22,5	24	25
FF 940	940	880	1000	6	8	22,5	28	28
FF 1080	1080	1000	1150	6	8	22,5	28	30

Options mécaniques

Brides non normalisées

Type moteur \ Type bride	Brides à trous lisses (FF)							
	FF 300	FF 350	FF 400	FF 500	FF 600	FF 740	FF 940	FF 1080
PLSES 180 LG/LGU	◆	●	◆					
PLSES 200 M/LR		◆	●	◆				
PLSES 225 MG			◆	●				
PLSES 250 SP/MP/MF				◆	●			
PLSES 280 MD/MG				◆	●			
PLSES 315 S/SUR/L/LD/LDS/M/MUR					◆	●		
PLSES 315 LU					◆	●		
PLSES/PLS 315 LG/MGU					◆	●		
PLS 355						◆	●	
PLS 400							●	◆

● Standard ◆ Adaptable sans modifications de l'arbre

Moteurs avec ventilation forcée, résistances de réchauffage

L'intégration des moteurs à haut rendement au sein de process, nécessite parfois l'équipement des moteurs en accessoires qui en faciliteront l'utilisation :

- les ventilations forcées pour l'utilisation des moteurs en basse vitesse ou vitesse élevée.

Remarques :

- Sans ventilation forcée, possibilité de survitesse avec en option un équilibrage de niveau B.
- Surveillance de la température du moteur par sondes incorporées au bobinage.

RÉCHAUFFAGE

Type	Puissance (W)
PLSES 180 à 200	52
PLSES 225 à 280	84
PLSES/PLS 315	100
PLS 355 / 400	200

Les résistances de réchauffage sont alimentées en 200/240V, monophasé, 50 ou 60 Hz.

Position des anneaux de levage

LEVAGE DU MOTEUR SEUL (non accouplé à la machine)

La réglementation précise qu'au-delà de 25 kg, il est nécessaire d'utiliser un moyen de manutention adapté.

Tous nos moteurs sont équipés d'un moyen de préhension permettant de manutentionner le moteur sans risque. Vous trouverez ci-dessous le plan d'élinguage avec les dimensions à respecter.

Pour éviter tout endommagement du moteur lors de sa manutention (par exemple : passage du moteur de la position horizontale à la position verticale), il est impératif de respecter ces préconisations

POSITION HORIZONTALE

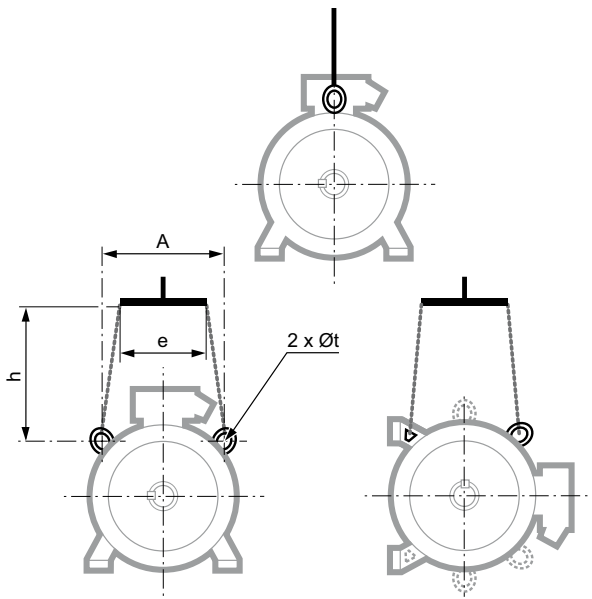

Type	Position horizontale			
	A	e mini	h mini	Øt
PLSES 180 LG/LGU	270	260	200	14
PLSES 200 M/LU/LR	280	260	200	14
PLSES 225 MG	310	300	300	30
PLSES 250 SP/MP/MF	310	300	300	30
PLSES 280 SD	310	300	300	30
PLSES 280 MD/MG	310	300	300	30
PLSES 315 S/SUR	385	380	500	30
PLSES 315 M/MUR/L/LD/LDS/LU	385	380	500	30
PLSES 315 MG/MGU/LG	450	750	550	48

POSITION VERTICALE

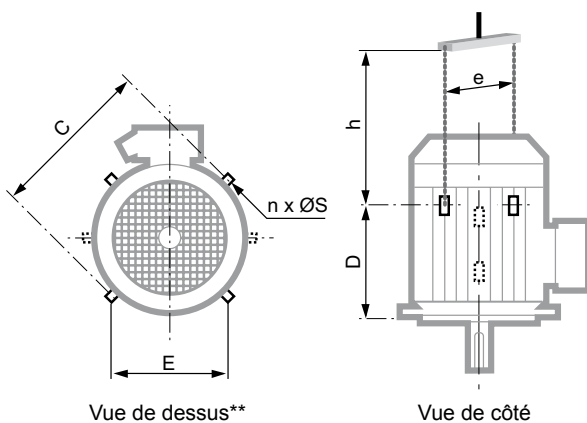

Type	Position verticale					
	C	E	n**	ØS	e mini*	h mini
PLSES 180 LG/LGU	430	270	2	14	430	450
PLSES 200 M/LU/LR	400	280	2	14	400	450
PLSES 225 MG	450	310	2	14	450	490
PLSES 250 SP/MP/MF	450	310	4	30	450	490
PLSES 280 SD	450	310	4	30	450	490
PLSES 280 MD/MG	450	310	4	30	450	490
PLSES 315 S/SUR	500	385	4	30	500	500
PLSES 315 M/MUR/L/LD/LDS/LU	500	385	4	30	500	500
PLSES 315 MG/MGU/LG	750	450	4	48	750	450

* si le moteur est équipé d'une tôle parapluie, prévoir 50 à 100 mm de plus afin d'en éviter l'écrasement lors du balancement de la charge.

** si n = 2, les anneaux de levage forment un angle de 90° par rapport à l'axe de la boîte à bornes.
si n = 4, cet angle devient 45°.

Identification

PLAQUES SIGNALÉTIQUES

PLSES 180 à PLSES 315

LEROY SOMER LS2		3 ~ PLSES225MG-T		CE	
N° 679999E11 001		2011		IP23 IK08	
40°C Ins.cl. F S1		1000m 364kg		IE2 93.9%	
DE: 6317 C3		POLYREX EM 103		A H	
NDE: 6314 C3		40 g / 4100 h			
V	Hz	min ⁻¹	kW	Cosφ	A
Δ400	50	2974	75	0.88	131
Y690					75.6
Δ460	60	3577	75	0.88	113
HJ62P_100		IEC 60034-1			

PLSES 315 LG/MGU

LEROY SOMER LS2		MOT. 3 ~ PLSES 315 LG 4 - B3		CE	
N° 41145700ZF01		2011		1153 kg	
DE 6322 C3		55 g		13200 h IP 23 1000 m	
NDE 6317 C3		35 g		13200 h IK 08	
40°C Ins.cl. F S1		%		d/h SF	
V		Hz		min ⁻¹	
kW		A		cos φ	
95.3%					
400Δ	50	1488	355	633	0.85
690入				365	
460Δ	60	1788	355	556	0.84
POLYREX EM 103 - TP 111 B				A H	
MOTEURS LEROY-SOMER				IEC 60034-1 - MADE IN FRANCE	

* D'autres logos peuvent être réalisés en option : une entente préalable à la commande est impérative.

DÉFINITION DES SYMBOLES DES PLAQUES SIGNALÉTIQUES

 Repère légal de la conformité du matériel aux exigences des Directives Européennes



MOT 3 ~ : Moteur triphasé alternatif
PLSES : Série
225 : Hauteur d'axe
MG : Symbole de carter
T : Repère d'imprégnation

N° moteur

679999 : Numéro série moteur
E : Mois de production
11 : Année de production
001 : N° d'ordre dans la série
IE2 : Classe de rendement
93,9% : Rendement à 4/4 de charge

IP23 IK08 : Indice de protection
I cl. F : Classe d'isolation F
40°C : Température d'ambiance contractuelle de fonctionnement
S1 : Service - Facteur de marche
kg : Masse
V : Tension d'alimentation
Hz : Fréquence d'alimentation
min⁻¹ : Nombre de tours par minute
kW : Puissance assignée
cos φ : Facteur de puissance
A : Intensité assignée
Δ : Branchement triangle
Y : Branchement étoile

Roulements

DE : Drive end
 Roulement côté entraînement
NDE : Non drive end
 Roulement côté opposé à l'entraînement
40g : Masse de graisse à chaque regraissage (en g)
4100h : Périodicité de graissage (en heures)
POLYREX EM103 : Type de graisse
 : Niveau de vibration
 : Mode d'équilibrage

Informations à rappeler pour toute commande de pièces détachées

Calcul du rendement d'un moteur asynchrone

RENDEMENT D'UNE MACHINE

Le rendement est le ratio entre la puissance utile (nécessaire pour entraîner une machine) et la puissance absorbée (la puissance consommée). C'est donc une grandeur forcément inférieure à 1. La différence entre puissance utile et puissance absorbée est constituée par les pertes de la machine électrique. Un rendement de 85 % signifie donc qu'il y a 15 % de pertes.

La méthode de mesure directe

Avec la méthode directe, le rendement est calculé à partir de mesures mécaniques (couple C et vitesse Ω) et électrique (puissance absorbée P_{abs}). Si les outils de mesure sont précis (utilisation de couplèmentre), cette méthode présente l'avantage d'être relativement simple à réaliser. Par contre, elle ne donne pas d'indications sur le comportement de la machine et sur les origines des pertes potentielles.

$$\eta = \frac{P_u}{P_{abs}} \text{ avec } P_u = C \Omega$$

Les méthodes de mesure indirecte

Ces méthodes déterminent le rendement au travers de la détermination des pertes de la machine. On distingue traditionnellement trois types de pertes : les pertes joule (stator P_{js} et rotor P_{jr}), les pertes fer (P_f) et les pertes mécaniques (P_m) qui sont relativement aisées à mesurer. A ces pertes s'ajoutent des pertes diverses et plus difficiles à déterminer dénommées pertes supplémentaires.

Dans la norme CEI 60034-2 de 1972 et applicable jusqu'en novembre 2010, la méthode de calcul des pertes supplémentaires sont forfaitisées à 0,5 % de la puissance absorbée.

$$\eta = \frac{P_{abs} - P_{js} - P_{jr} - P_f - P_m - P_{sup}}{P_{abs}} \text{ avec } P_{sup} = 0.5\% P_{abs}$$

Les pertes supplémentaires ont diverses origines : les pertes en surface, les courants inter-barres, les pertes hautes fréquences, les pertes liées au flux de fuite... Elles sont spécifiques à chaque machine et contribuent à diminuer le rendement mais leur calcul quantitatif est très complexe.

Dans la nouvelle norme CEI 60034-2-1 de septembre 2007, ces pertes supplémentaires doivent être mesurées de manière précise. Cette démarche est comparable à celle des normes américaine IEEE112-B et canadienne CSA390 qui déduisent les pertes supplémentaires d'une courbe en charge à thermique stabilisée.

Les pertes résiduelles sont calculées à chaque point de charge 25%, 50%, 75%, 100%, 115% et 125% :

$$P_{res} = P_{abs} - P_{js} - P_{jr} - P_f - P_m - P_u \text{ avec } P_u = C \Omega$$

On trace la droite approchant au mieux les points de la courbe. La mesure est acceptable si un coefficient de corrélation supérieur ou égal à 0.95 est assuré.

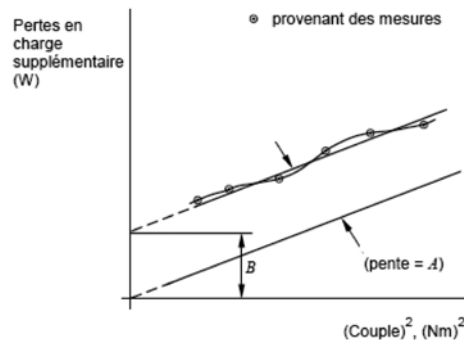

La droite ramenée à 0 donne les pertes supplémentaires au point nominal donc à 100% de charge.

A partir de là, l'équation habituelle donne le rendement :

$$\eta = \frac{P_{abs} - P_{js} - P_{jr} - P_f - P_m - P_{sup}}{P_{abs}}$$

Il est à noter que cette méthode impose une correction des pertes Joule selon la température ainsi qu'une correction des pertes fer selon la chute de tension résistive dans le stator.

Unités et formules simples

Électricité et électromagnétisme

Grandeurs				Unités		Grandeurs et unités d'emploi déconseillé
Nom français	Nom anglais	Symbole	Définition	SI	Non SI, mais admises	Conversions
Fréquence Période	Frequency	f		Hz (hertz)		
Courant électrique (intensité de)	Electric current	I		A (ampère)		
Potentiel électrique Tension	Electric potential Voltage	V U		V (volt)		
Force électromotrice	Electromotive force	E				
Déphasage	Phase angle	φ		rad	° degré	
Facteur de puissance	Power factor	$\cos \varphi$				
Réactance Résistance	Reactance Resistance	X R		Ω (ohm)		j est défini comme $j^2 = -1$ ω pulsation = $2 \pi \cdot f$
Impédance	Impedance	Z				
Inductance propre (self)	Self inductance	L		H (henry)		
Capacité	Capacitance	C		F (farad)		
Charge électrique, Quantité d'électricité	Quantity of electricity	Q		C (coulomb)	A.h 1 A.h = 3 600 C	
Résistivité	Resistivity	ρ		$\Omega \cdot m$		Ω/m
Conductance	Conductance	G		S (siemens)		$1/\Omega = 1 S$
Nombre de tours, (spires) de l'enroulement Nombre de phases Nombre de paires de pôles	N° of turns (coil) N° of phases N° of pairs of poles	N m p				
Champ magnétique	Magnetic field	H		A/m		
Différence de potentiel magnétique Force magnétomotrice Solénation, courant totalisé	Magnetic potential difference Magnetomotive force	Um F, Fm H		A		l'unité AT (ampère tour) est impropre car elle suppose le tour comme unité
Induction magnétique, Densité de flux magnétique	Magnetic induction Magnetic flux density	B		T (tesla) = Wb/m ²		(gauss) 1 G = 10 ⁻⁴ T
Flux magnétique, Flux d'induction magnétique	Magnetic flux	Φ		Wb (weber)		(maxwell) 1 max = 10 ⁻⁸ Wb
Potentiel vecteur magnétique	Magnetic vector potential	A		Wb/m		
Perméabilité d'un milieu Perméabilité du vide	Permeability Permeability of vacuum	$\mu = \mu_o \mu_r$ μ_o		H/m		
Permittivité	Permittivity	$\epsilon = \epsilon_o \epsilon_r$		F/m		

Unités et formules simples

Thermique

Grandeurs				Unités		Grandeurs et unités d'emploi déconseillé
Nom français	Nom anglais	Symbole	Définition	SI	Non SI, mais admises	Conversions
Température Thermodynamique	Temperature Thermodynamic	T		K (kelvin)	température Celsius, t , °C $T = t + 273,15$	°C : degré Celsius t_C : temp. en °C t_F : temp. en °F f température Fahrenheit °F
Écart de température	Temperature rise	ΔT		K	°C	1 °C = 1 K
Densité de flux thermique	Heat flux density	q, φ		W/m ²		
Conductivité thermique	Thermal conductivity	λ		W/m.K		
Coefficient de transmission thermique global	Total heat transmission coefficient	K		W/m ² .K		
Capacité thermique	Heat capacity	C		J/K		
Capacité thermique massique	Specific heat capacity	c		J/kg.K		
Energie interne	Internal energy	U		J		

Bruits et vibrations

Grandeurs				Unités		Grandeurs et unités d'emploi déconseillé
Nom français	Nom anglais	Symbole	Définition	SI	Non SI, mais admises	Conversions
Niveau de puissance acoustique	Sound power level	L_w	$L_w = 10 \lg(P/P_0)$ ($P_0 = 10^{-12} W$)	dB (décibel)		lg logarithme à base 10 lg10 = 1
Niveau de pression acoustique	Sound pressure level	L_p	$L_p = 20 \lg(P/P_0)$ ($P_0 = 2 \times 10^{-5} Pa$)	dB		

Dimensions

Grandeurs				Unités		Grandeurs et unités d'emploi déconseillé
Nom français	Nom anglais	Symbole	Définition	SI	Non SI, mais admises	Conversions
Angle (angle plan)	Angle (plane angle)	$\alpha, \beta, T, \varphi$		rad	degré : ° minute : ' seconde : ''	180° = π rad = 3,14 rad
Longueur Largeur Hauteur Rayon Longueur curviligne	Length Breadth Height Radius	l b h r s		m (mètre)	micromètre	cm, dm, dam, hm 1 inch = 1" = 25,4 mm 1 foot = 1' = 304,8 mm μm micron μ angström : Å = 0,10 nm
Aire, superficie	Area	A, S		m ²		1 square inch = 6,45 10 ⁻⁴ m ²
Volume	Volume	V		m ³	litre : l liter : L	galon UK = 4,546 10 ⁻³ m ³ galon US = 3,785 10 ⁻³ m ³

Unités et formules simples

Mécanique et mouvement

Grandeurs				Unités		Grandeurs et unités d'emploi déconseillé
Nom français	Nom anglais	Symbole	Définition	SI	Non SI, mais admises	Conversions
Temps Intervalle de temps, durée Période (durée d'un cycle)	Time Period (periodic time)	t T		s (seconde)	minute : min heure : h jour : d	Les symboles ' et " sont réservés aux angles. minute ne s'écrit pas mn
Vitesse angulaire Pulsation	Angular velocity Circular frequency	ω	$\omega = \frac{d\varphi}{dt}$	rad/s		
Accélération angulaire	Angular acceleration	α	$\alpha = \frac{d\omega}{dt}$	rad/s ²		
Vitesse Célérité	Speed Velocity	$u, v, w,$ c	$v = \frac{ds}{dt}$	m/s	1 km/h = 0,277 778 m/s 1 m/min = 0,016 6 m/s	
Accélération Accélération de la pesanteur	Acceleration Acceleration of free fall	a $g=9,81m/s^2$	$a = \frac{dv}{dt}$ à Paris	m/s ²		
Vitesse de rotation	Revolution per minute	N		s ⁻¹	min ⁻¹	tr/mn, RPM, TM...
Masse	Mass	m		kg (kilogramme)	tonne : t 1 t = 1 000 kg	kilo, kgs, KG... 1 pound : 1 lb = 0,453 6 kg
Masse volumique	Mass density	ρ	$\frac{dm}{dV}$	kg/m ³		
Masse linéique	Linear density	ρ_e	$\frac{dm}{dL}$	kg/m		
Masse surfacique	Surface mass	ρ_A	$\frac{dm}{dS}$	kg/m ²		
Quantité de mouvement	Momentum	P	$p = m.v$	kg. m/s		
Moment d'inertie	Moment of inertia	J, I	$I = \sum m.r^2$	kg.m ²		$J = \frac{MD^2}{4}$ kg.m ² livre pied carré = 1 lb.ft ² = 42,1 x 10 ⁻³ kg.m ²
Force Poids	Force Weight	F G	$G = m.g$	N (newton)		kgf = kgp = 9,81 N pound force = lbF = 4,448 N
Moment d'une force	Moment of force, Torque	M T	$M = F.r$	N.m		mdaN, mkg, m.N 1 mkg = 9,81 N.m 1 ft.lbF = 1,356 N.m 1 in.lbF = 0,113 N.m
Pression	Pressure	p	$p = \frac{F}{S} = \frac{F}{A}$	Pa (pascal)	bar 1 bar = 10 ⁵ Pa	1 kgf/cm ² = 0,981 bar 1 psi = 6 894 N/m ² = 6 894 Pa 1 psi = 0,068 94 bar 1 atm = 1,013 x 10 ⁵ Pa
Contrainte normale Contrainte tangentielle, Cission	Normal stress Shear stress	σ τ		Pa on utilise le MPa = 10 ⁶ Pa		kg/mm ² , 1 daN/mm ² = 10 MPa psi = pound per square inch 1 psi = 6 894 Pa
Facteur de frottement	Friction coefficient	μ				improprement = coefficient de frottement f
Travail Énergie Énergie potentielle Énergie cinétique Quantité de chaleur	Work Energy Potential energy Kinetic energy Quantity of heat	W E Ep Ek Q	$W = F.l$	J (joule)	Wh = 3 600 J (wattheure)	1 N.m = 1 W.s = 1 J 1 kpm = 9,81 J (calorie) 1 cal = 4,18 J 1 Btu = 1 055 J (British thermal unit)
Puissance	Power	P	$P = \frac{W}{t}$	W (watt)		1 ch = 736 W 1 HP = 746 W
Débit volumique	Volumetric flow	q_v	$q_v = \frac{dV}{dt}$	m ³ /s		
Rendement	Efficiency	η		< 1		%
Viscosité dynamique	Dynamic viscosity	η, μ		Pa.s		poise, 1 P = 0,1 Pa.s
Viscosité cinématique	Kinematic viscosity	ν	$\nu = \frac{\eta}{\rho}$	m ² /s		stokes, 1 St = 10 ⁻⁴ m ² /s

Conversions d'unités

Unités	MKSA (système international SI)	AGMA (système US)
Longueur	1 m = 3,280 8 ft 1 mm = 0,0393 7 in	1 ft = 0,304 8 m 1 in = 25,4 mm
Masse	1 kg = 2,204 6 lb	1 lb = 0,453 6 kg
Couple ou moment	1 Nm = 0,737 6 lb.ft 1 N.m = 141,6 oz.in	1 lb.ft = 1,356 N.m 1 oz.in = 0,007 06 N.m
Force	1 N = 0,224 8 lb	1 lb = 4,448 N
Moment d'inertie	1 kg.m ² = 23,73 lb.ft ²	1 lb.ft ² = 0,042 14 kg.m ²
Puissance	1 kW = 1,341 HP	1 HP = 0,746 kW
Pression	1 kPa = 0,145 05 psi	1 psi = 6,894 kPa
Flux magnétique	1 T = 1 Wb / m ² = 6,452 10 ⁴ line / in ²	1 line / in ² = 1,550 10 ⁻⁵ Wb / m ²
Pertes magnétiques	1 W / kg = 0,453 6 W / lb	1 W / lb = 2,204 W / kg

Multiples et sous-multiples		
Facteur par lequel l'unité est multipliée	Préfixe à placer avant le nom de l'unité	Symbole à placer avant celui de l'unité
10 ¹⁸ ou 1 000 000 000 000 000 000	exa	E
10 ¹⁵ ou 1 000 000 000 000 000	peta	P
10 ¹² ou 1 000 000 000 000	téra	T
10 ⁹ ou 1 000 000 000	giga	G
10 ⁶ ou 1 000 000	méga	M
10 ³ ou 1 000	kilo	k
10 ² ou 100	hecto	h
10 ¹ ou 10	déca	da
10 ⁻¹ ou 0,1	déci	d
10 ⁻² ou 0,01	centi	c
10 ⁻³ ou 0,001	milli	m
10 ⁻⁶ ou 0,000 001	micro	μ
10 ⁻⁹ ou 0,000 000 001	nano	n
10 ⁻¹² ou 0,000 000 000 001	pico	p
10 ⁻¹⁵ ou 0,000 000 000 000 001	femto	f
10 ⁻¹⁸ ou 0,000 000 000 000 000 001	atto	a

Formules simples utilisées en électrotechnique

Formulaire mécanique

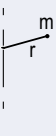
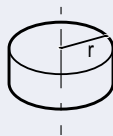
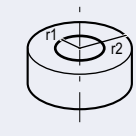
Titres	Formules	Unités	Définitions / Commentaires
Force	$F = m \cdot \gamma$	F en N m en kg γ en m/s^2	Une force F est le produit d'une masse m par une accélération γ
Poids	$G = m \cdot g$	G en N m en kg $g = 9,81 m/s^2$	
Moment	$M = F \cdot r$	M en N.m F en N r en m	Le moment M d'une force par rapport à un axe est le produit de cette force par la distance r du point d'application de F par rapport à l'axe.
Puissance	- en rotation $P = M \cdot \omega$ - en linéaire $P = F \cdot V$	P en W M en N.m ω en rad/s P en W F en N V en m/s	La puissance P est la quantité de travail fournie par unité de temps $\omega = 2\pi N/60$ avec N vitesse de rotation en min^{-1} $V =$ vitesse linéaire de déplacement
Temps d'accélération	$t = J \cdot \frac{\omega}{M_a}$	t en s J en $kg.m^2$ ω en rad/s M_a en Nm	J moment d'inertie du système M_a moment d'accélération Nota : tous les calculs se rapportent à une seule vitesse de rotation ω . Les inerties à la vitesse ω^* sont ramenées à la vitesse ω par la relation : $J_\omega = J_{\omega^*} \cdot \left(\frac{\omega^*}{\omega}\right)^2$
Moment d'inertie Masse ponctuelle	$J = m \cdot r^2$	J en $kg.m^2$ m en kg r en m	
Cylindre plein autour de son axe	$J = m \cdot \frac{r^2}{2}$	J en $kg.m^2$ m en kg r en m	
Cylindre creux autour de son axe	$J = m \cdot \frac{r_1^2 + r_2^2}{2}$	J en $kg.m^2$ m en kg r_1 et r_2 en m	
Inertie d'une masse mouvement linéaire	$J = m \cdot \left(\frac{v}{\omega}\right)^2$	J en $kg.m^2$ m en kg v en m/s ω en rad/s	Moment d'inertie d'une masse en mouvement linéaire ramené à un mouvement de rotation.

Formules simples utilisées en électrotechnique

Formulaire électrique

Titres	Formules	Unités	Définitions / Commentaires
Moment d'accélération (couple)	$M_a = \frac{M_D + 2M_A + 2M_M + M_N}{6} - M_r$ <i>Formule générale :</i> $M_a = \frac{1}{N_N} \int_0^{N_N} (M_{mot} - M_r) dN$	Nm	Le couple d'accélération M_a est la différence entre le couple moteur M_{mot} (estimation), et le couple résistant M_r . (M_D , M_A , M_M , M_N , voir courbe ci-dessous) N = vitesse instantanée N_N = vitesse nominale
Puissance exigée par la machine	$P = \frac{M \cdot \omega}{\eta_A}$	P en W M en N.m ω en rad/s η_A sans unité	η_A exprime le rendement des mécanismes de la machine entraînée. M moment exigé par la machine entraînée.
Puissance absorbée par le moteur (en triphasé)	$P = \sqrt{3} \cdot U \cdot I \cdot \cos \varphi$	P en W U en V I en A	φ déphasage courant / tension. U tension d'induit. I courant de ligne.
Puissance réactive absorbée par le moteur	$Q = \sqrt{3} \cdot U \cdot I \cdot \sin \varphi$	Q en VAR	
Puissance réactive fournie par une batterie de condensateurs	$Q = \sqrt{3} \cdot U^2 \cdot C \cdot \omega$	U en V C en μF ω en rad/s	U = tension aux bornes du condensateur C = capacité du condensateur ω = pulsation du réseau ($\omega = 2\pi f$)
Puissance apparente	$S = \sqrt{3} \cdot U \cdot I$ $S = \sqrt{P^2 + Q^2}$	S en VA	
Puissance fournie par le moteur (en triphasé)	$P = \sqrt{3} \cdot U \cdot I \cdot \cos \varphi \cdot \eta$		η exprime le rendement du moteur au point de fonctionnement considéré.
Glissement	$g = \frac{N_S - N}{N_S}$		Le glissement est l'écart relatif de la vitesse réelle N à la vitesse de synchronisme N_S
Vitesse de synchronisme	$N_S = \frac{120 \cdot f}{p}$	N_S en min^{-1} f en Hz	p = nombre de pôles f = fréquence du réseau

Grandeurs	Symboles	Unités	Courbe de moment et d'intensité en fonction de la vitesse
Courant de démarrage Courant nominal Courant à vide	I_D I_N I_O	A	
Couple* de démarrage Couple d'accrochage	M_D M_A	Nm	
Couple maximal ou de décrochage Couple nominal	M_M M_N		
Vitesse nominale Vitesse de synchronisme	N_N N_S	min^{-1}	

* Couple est le terme usuel exprimant le moment d'une force.

Tolérance des grandeurs principales

TOLÉRANCES DES CARACTÉRISTIQUES ÉLECTROMÉCANIQUES

La norme CEI 60034-1 précise les tolérances des caractéristiques électromécaniques.

Grandeurs	Tolérances
Rendement $\left\{ \begin{array}{l} \text{machines } P \leq 150 \text{ kW} \\ \text{machines } P > 150 \text{ kW} \end{array} \right.$	- 15 % de $(1 - \eta)$ - 10 % de $(1 - \eta)$
Cos φ	- 1/6 $(1 - \cos \varphi)$ (min 0,02 - max 0,07)
Glissement $\left\{ \begin{array}{l} \text{machines } P < 1 \text{ kW} \\ \text{machines } P \geq 1 \text{ kW} \end{array} \right.$	$\pm 30 \%$ $\pm 20 \%$
Couple rotor bloqué	- 15 %, + 25 % du couple annoncé
Appel de courant au démarrage	+ 20 %
Couple minimal pendant le démarrage	- 15 % du couple annoncé
Couple maximal	- 10 % du couple annoncé > 1,5 M _N
Moment d'inertie	$\pm 10 \%$
Bruit	+ 3 dB (A)
Vibrations	+ 10 % de la classe garantie

Nota : le courant - n'est pas toléré dans la CEI 60034-1
- est toléré à $\pm 10 \%$ dans la NEMA-MG1

TOLÉRANCES ET AJUSTEMENTS

Les tolérances normalisées reprises ci-dessous sont applicables aux valeurs des caractéristiques mécaniques publiées dans les catalogues. Elles sont en conformité avec les exigences de la norme CEI 60072-1.

Caractéristiques	Tolérances
Hauteur d'axe H ≤ 250 ≥ 280	0, - 0,5 mm 0, - 1 mm
Diamètre \varnothing du bout d'arbre : - de 11 à 28 mm - de 32 à 48 mm - de 55 mm et plus	j6 k6 m6
Diamètre N des emboîtements des brides	j6 jusqu'à FF 500, js6 pour FF 600 et plus
Largeur des clavettes	h9
Largeur de la rainure de la clavette dans l'arbre (clavetage normal)	N9
Hauteur des clavettes : - de section carrée - de section rectangulaire	h9 h11
① Mesure de battement ou faux-rondu du bout d'arbre des moteurs à bride (classe normale) - diamètre > 10 jusqu'à 18 mm - diamètre > 18 jusqu'à 30 mm - diamètre > 30 jusqu'à 50 mm - diamètre > 50 jusqu'à 80 mm - diamètre > 80 jusqu'à 120 mm	0,035 mm 0,040 mm 0,050 mm 0,060 mm 0,070 mm
② Mesure de la concentricité du diamètre d'emboîtement et ③ mesure de la perpendicularité de la face d'appui de la bride par rapport à l'arbre (classe normale) Désignation de la bride (FF ou FT) : - F 55 à F 115 - F 130 à F 265 - FF 300 à FF 500 - FF 600 à FF 740 - FF 940 à FF 1080	0,08 mm 0,10 mm 0,125 mm 0,16 mm 0,20 mm

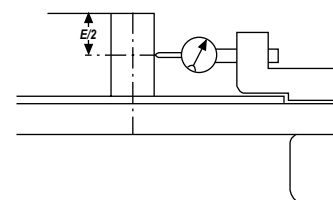

① Mesure de battement ou faux-rondu du bout d'arbre des moteurs à bride

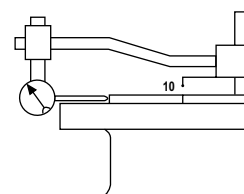

② Mesure de la concentricité du diamètre d'emboîtement

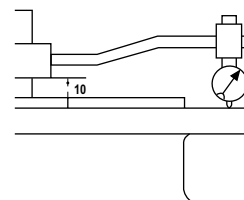

③ Mesure de la perpendicularité de la face d'appui de la bride par rapport à l'arbre

Configurateur



Le configurateur Leroy-Somer permet d'effectuer le choix des moteurs les plus appropriés et fournit les spécifications techniques et plans correspondants.

- Aide à la sélection de produits
- Édition des spécifications techniques
- Édition de fichiers CAO 2D et 3D
- L'équivalent de 300 catalogues en 10 langues.

Inscription en ligne :
www.leroy-somer.com/fr/solutions_et_services/systemes_entrainement/configurateur



Disponibilité des produits

Disponibilité Garantie - Moteurs asynchrones

LSES
 Moteurs triphasés carter aluminium à haut rendement
 Classe IE2

DÉLAIS DÉPART USINE FRANCE, EN JOURS OUVRÉS TRAVAILLÉS

Produit disponible	2 jours	5 jours	Sur consultation
200V 3000	200V 3000	200V 3000	200V 3000
200V 1500	200V 1500	200V 1500	200V 1500
200V 750	200V 750	200V 750	200V 750
200V 500	200V 500	200V 500	200V 500
200V 250	200V 250	200V 250	200V 250
200V 125	200V 125	200V 125	200V 125
200V 62.5	200V 62.5	200V 62.5	200V 62.5
200V 31.25	200V 31.25	200V 31.25	200V 31.25
200V 15.625	200V 15.625	200V 15.625	200V 15.625
200V 7.8125	200V 7.8125	200V 7.8125	200V 7.8125
200V 3.90625	200V 3.90625	200V 3.90625	200V 3.90625
200V 1.953125	200V 1.953125	200V 1.953125	200V 1.953125
200V 976.5625	200V 976.5625	200V 976.5625	200V 976.5625
200V 488.28125	200V 488.28125	200V 488.28125	200V 488.28125
200V 244.140625	200V 244.140625	200V 244.140625	200V 244.140625
200V 122.0703125	200V 122.0703125	200V 122.0703125	200V 122.0703125
200V 61.03515625	200V 61.03515625	200V 61.03515625	200V 61.03515625
200V 30.517578125	200V 30.517578125	200V 30.517578125	200V 30.517578125
200V 15.2587890625	200V 15.2587890625	200V 15.2587890625	200V 15.2587890625
200V 7.62939453125	200V 7.62939453125	200V 7.62939453125	200V 7.62939453125
200V 3.814697265625	200V 3.814697265625	200V 3.814697265625	200V 3.814697265625
200V 1.9073486328125	200V 1.9073486328125	200V 1.9073486328125	200V 1.9073486328125
200V 953.67431640625	200V 953.67431640625	200V 953.67431640625	200V 953.67431640625
200V 476.837158203125	200V 476.837158203125	200V 476.837158203125	200V 476.837158203125
200V 238.4185791015625	200V 238.4185791015625	200V 238.4185791015625	200V 238.4185791015625
200V 119.20928955078125	200V 119.20928955078125	200V 119.20928955078125	200V 119.20928955078125
200V 59.604644775390625	200V 59.604644775390625	200V 59.604644775390625	200V 59.604644775390625
200V 29.8023223876953125	200V 29.8023223876953125	200V 29.8023223876953125	200V 29.8023223876953125
200V 14.90116119384765625	200V 14.90116119384765625	200V 14.90116119384765625	200V 14.90116119384765625
200V 7.450580596923828125	200V 7.450580596923828125	200V 7.450580596923828125	200V 7.450580596923828125
200V 3.7252902984619140625	200V 3.7252902984619140625	200V 3.7252902984619140625	200V 3.7252902984619140625
200V 1.86264514923095703125	200V 1.86264514923095703125	200V 1.86264514923095703125	200V 1.86264514923095703125
200V 931.32257461453125	200V 931.32257461453125	200V 931.32257461453125	200V 931.32257461453125
200V 465.661287307265625	200V 465.661287307265625	200V 465.661287307265625	200V 465.661287307265625
200V 232.8306436536328125	200V 232.8306436536328125	200V 232.8306436536328125	200V 232.8306436536328125
200V 116.41532182681640625	200V 116.41532182681640625	200V 116.41532182681640625	200V 116.41532182681640625
200V 58.207660913408203125	200V 58.207660913408203125	200V 58.207660913408203125	200V 58.207660913408203125
200V 29.1038304567041015625	200V 29.1038304567041015625	200V 29.1038304567041015625	200V 29.1038304567041015625
200V 14.55191522835205078125	200V 14.55191522835205078125	200V 14.55191522835205078125	200V 14.55191522835205078125
200V 7.275957614176025390625	200V 7.275957614176025390625	200V 7.275957614176025390625	200V 7.275957614176025390625
200V 3.6379788070880126953125	200V 3.6379788070880126953125	200V 3.6379788070880126953125	200V 3.6379788070880126953125
200V 1.81898940354400634765625	200V 1.81898940354400634765625	200V 1.81898940354400634765625	200V 1.81898940354400634765625
200V 909.494701772203125	200V 909.494701772203125	200V 909.494701772203125	200V 909.494701772203125
200V 454.7473508861015625	200V 454.7473508861015625	200V 454.7473508861015625	200V 454.7473508861015625
200V 227.37367544305078125	200V 227.37367544305078125	200V 227.37367544305078125	200V 227.37367544305078125
200V 113.686837721525390625	200V 113.686837721525390625	200V 113.686837721525390625	200V 113.686837721525390625
200V 56.8434188607626953125	200V 56.8434188607626953125	200V 56.8434188607626953125	200V 56.8434188607626953125
200V 28.42170943038134765625	200V 28.42170943038134765625	200V 28.42170943038134765625	200V 28.42170943038134765625
200V 14.210854715190673828125	200V 14.210854715190673828125	200V 14.210854715190673828125	200V 14.210854715190673828125
200V 7.1054273575953369140625	200V 7.1054273575953369140625	200V 7.1054273575953369140625	200V 7.1054273575953369140625
200V 3.55271367879766845703125	200V 3.55271367879766845703125	200V 3.55271367879766845703125	200V 3.55271367879766845703125
200V 1.776356839398834228515625	200V 1.776356839398834228515625	200V 1.776356839398834228515625	200V 1.776356839398834228515625
200V 888.17841969941640625	200V 888.17841969941640625	200V 888.17841969941640625	200V 888.17841969941640625
200V 444.089209849708203125	200V 444.089209849708203125	200V 444.089209849708203125	200V 444.089209849708203125
200V 222.0446049248541015625	200V 222.0446049248541015625	200V 222.0446049248541015625	200V 222.0446049248541015625
200V 111.02230246242705078125	200V 111.02230246242705078125	200V 111.02230246242705078125	200V 111.02230246242705078125
200V 55.511151231213525390625	200V 55.511151231213525390625	200V 55.511151231213525390625	200V 55.511151231213525390625
200V 27.7555756156067626953125	200V 27.7555756156067626953125	200V 27.7555756156067626953125	200V 27.7555756156067626953125
200V 13.87778780780338134765625	200V 13.87778780780338134765625	200V 13.87778780780338134765625	200V 13.87778780780338134765625
200V 6.938893903901690673828125	200V 6.938893903901690673828125	200V 6.938893903901690673828125	200V 6.938893903901690673828125
200V 3.4694469519508453369140625	200V 3.4694469519508453369140625	200V 3.4694469519508453369140625	200V 3.4694469519508453369140625
200V 1.73472347597542266845703125	200V 1.73472347597542266845703125	200V 1.73472347597542266845703125	200V 1.73472347597542266845703125
200V 867.36181273771015625	200V 867.36181273771015625	200V 867.36181273771015625	200V 867.36181273771015625
200V 433.680906368855078125	200V 433.680906368855078125	200V 433.680906368855078125	200V 433.680906368855078125
200V 216.8404531844275390625	200V 216.8404531844275390625	200V 216.8404531844275390625	200V 216.8404531844275390625
200V 108.42022659221376953125	200V 108.42022659221376953125	200V 108.42022659221376953125	200V 108.42022659221376953125
200V 54.210113296106884765625	200V 54.210113296106884765625	200V 54.210113296106884765625	200V 54.210113296106884765625
200V 27.1050566480534423828125	200V 27.1050566480534423828125	200V 27.1050566480534423828125	200V 27.1050566480534423828125
200V 13.55252832402672119140625	200V 13.55252832402672119140625	200V 13.55252832402672119140625	200V 13.55252832402672119140625
200V 6.776264162013360595703125	200V 6.776264162013360595703125	200V 6.776264162013360595703125	200V 6.776264162013360595703125
200V 3.3881320810066802978515625	200V 3.3881320810066802978515625	200V 3.3881320810066802978515625	200V 3.3881320810066802978515625
200V 1.69406604050334014892578125	200V 1.69406604050334014892578125	200V 1.69406604050334014892578125	200V 1.69406604050334014892578125
200V 847.03302025167015625	200V 847.03302025167015625	200V 847.03302025167015625	200V 847.03302025167015625
200V 423.516510125835078125	200V 423.516510125835078125	200V 423.516510125835078125	200V 423.516510125835078125
200V 211.7582550629175390625	200V 211.7582550629175390625	200V 211.7582550629175390625	200V 211.7582550629175390625
200V 105.87912753145876953125	200V 105.87912753145876953125	200V 105.87912753145876953125	200V 105.87912753145876953125
200V 52.939563765729384765625	200V 52.939563765729384765625	200V 52.939563765729384765625	200V 52.939563765729384765625
200V 26.4697818828646923828125	200V 26.4697818828646923828125	200V 26.4697818828646923828125	200V 26.4697818828646923828125
200V 13.23489094143234619140625	200V 13.23489094143234619140625	200V 13.23489094143234619140625	200V 13.23489094143234619140625
200V 6.617445470716173095703125	200V 6.617445470716173095703125	200V 6.617445470716173095703125	200V 6.617445470716173095703125
200V 3.3087227353580865478515625	200V 3.3087227353580865478515625	200V 3.3087227353580865478515625	200V 3.3087227353580865478515625
200V 1.65436136767904327392578125	200V 1.65436136767904327392578125	200V 1.65436136767904327392578125	200V 1.65436136767904327392578125
200V 827.1806838395215625	200V 827.1806838395215625	200V 827.1806838395215625	200V 827.1806838395215625
200V 413.59034191976078125	200V 413.59034191976078125	200V 413.59034191976078125	200V 413.59034191976078125
200V 206.795170959880390625	200V 206.795170959880390625	200V 206.795170959880390625	200V 206.795170959880390625
200V 103.3975854799401953125	200V 103.3975854799401953125	200V 103.3975854799401953125	200V 103.3975854799401953125
200V 51.69879273997009765625	200V 51.69879273997009765625	200V 51.69879273997009765625	200V 51.69879273997009765625
200V 25.849396369985048828125	200V 25.849396369985048828125	200V 25.849396369985048828125	200V 25.849396369985048828125
200V 12.9246981849925244140625	200V 12.9246981849925244140625	200V 12.9246981849925244140625	200V 12.9246981849925244140625
200V 6.46234909249626220703125	200V 6.46234909249626220703125	200V 6.46234909249626220703125	200V 6.46234909249626220703125
200V 3.231174546248131103515625	200V 3.231174546248131103515625	200V 3.231174546248131103515625	200V 3.231174546248131103515625
200V 1.615587273124065551757			

Notes



EMERSON™

Industrial Automation



fr-2013.10 / 1

motralec

4 rue Lavoisier . ZA Lavoisier . 95223 HERBLAY CEDEX

Tel. : 01.39.97.65.10 / Fax : 01.39.97.68.48

Demande de prix / e-mail : service-commercial@motralec.com

www.motralec.com

© - Ce document est la propriété de Moteurs Leroy-Somer, il ne peut en aucun cas être reproduit sous quelque forme que ce soit sans une autorisation écrite préalable.
Moteurs Leroy-Somer se réserve le droit de modifier la conception, les spécifications techniques et les dimensions des produits présentés dans ce document.
Les descriptions n'ont pas de caractère contractuel.

Moteurs Leroy-Somer SAS - RCS 338 567 258 ANGOULÊME - Capital de 65 800 512 €

The Emerson logo is a trademark and service mark of Emerson Electric Co. © 2014

EMERSON. CONSIDER IT SOLVED.™