

PLAGES D'UTILISATION

Débits jusqu'à :	74 m ³ /h
Hauteurs mano. jusqu'à :	30 mCE
Plage de température :	+ 5° à 80°C
Pression de service maxi :	6 bar
DN orifices :	40 à 80

TP 2800

POMPES CENTRIFUGES AUTO-AMORÇANTES Épuisement - assèchement 50 Hz

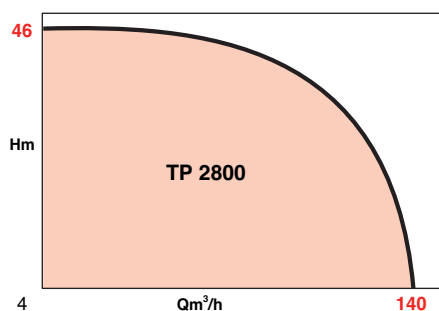

APPLICATIONS

- Épuisement de nappes d'eau de fouilles, de chantiers de travaux publics.
- Assèchement de caves inondées, de parkings.
- Arrosage, irrigation.
- Épuisement d'eau d'infiltration... Et pour tout pompage d'eau claire, sale, peu chargée.

AVANTAGES

- Amorçage automatique.
- Aspiration sans engorgement jusqu'à 7,50 m maxi.
- Facilité d'intervention : porte de visite permettant un nettoyage rapide de l'ouïe de roue (sauf TP 2802).
- Roue, diffuseur et plaque d'usure facilement interchangeables.

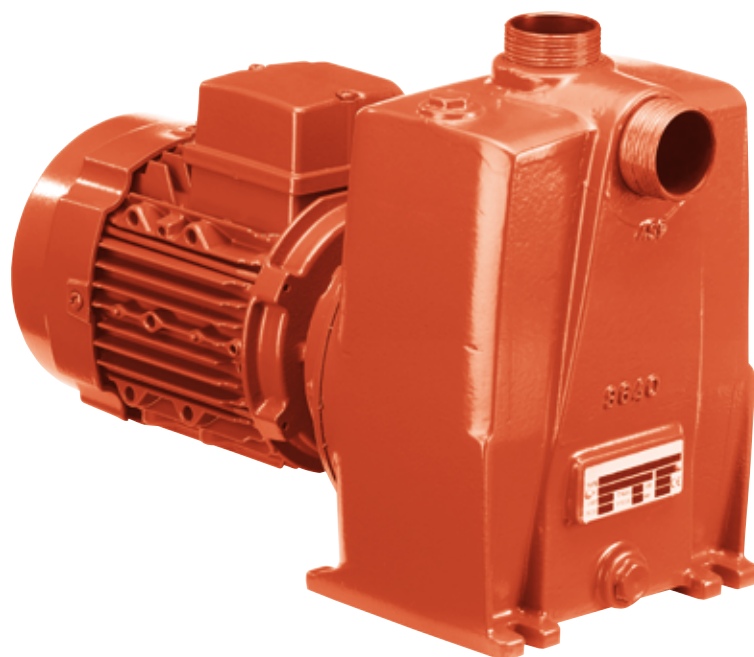
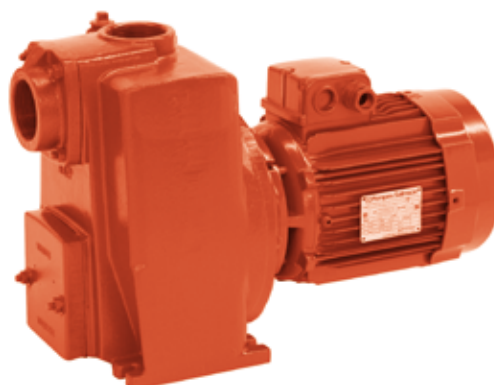

motralec

4 rue Lavoisier . ZA Lavoisier . 95223 HERBLAY CEDEX

Tel. : 01.39.97.65.10 / Fax. : 01.39.97.68.48

Demande de prix / e-mail : service-commercial@motralec.com

www.motralec.com

Salmson

TP 2800

CONCEPTION

• Partie hydraulique

- Centrifuge auto-amorçante.
- Corps de pompe avec bac d'amorçage et porte de visite, facilitant le nettoyage de l'ouïe de roue (sauf TP 2802).
- Bouchon de remplissage.
- Roue ouverte à haute résistance.
- Pattes de fixation sous le corps de pompe.
- Clapet anti-retour à l'aspiration (sauf TP2802).

• Moteur électrique

Vitesse:	1450 & 2900 tr/mn
Bobinage tri:	230 - 400 V
Fréquence:	50Hz (option 60Hz)
Classe d'isolation:	155 (F)
Indice de protection:	IP 55
Conformité CE:	EN 809

CONSTRUCTION STANDARD

Pièces principales	Matériau
Corps TP 2802	Aluminium
autres types	Fonte EN GJL 250
Roue ouverte	Fonte EN GJL 250*
Diffuseur	Fonte EN GJL 250
Arbre pompe	Acier X30Cr13
Garniture mécanique	
TP 2802	Carbone/Alumine/Nitrile
Autres types	Carbure/Carbure/Nitrile
	* Au Molybdène

IDENTIFICATION

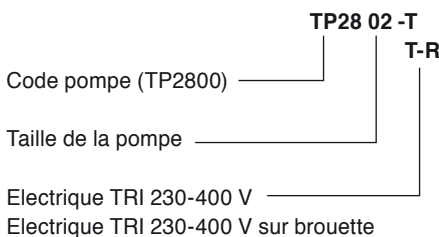

PLAN-COUCPE DE PRINCIPE

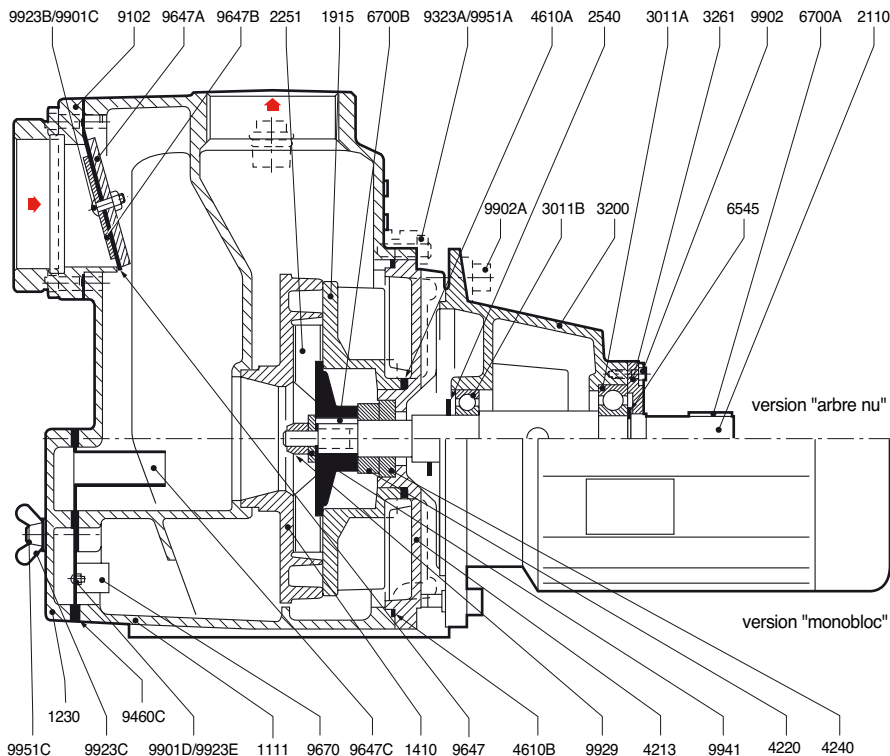

- 1111 - Corps de pompe
 - 1230 - Porte de visite
 - 1410 - Diffuseur
 - 1915 - Plaque d'usure
 - 2251 - Roue ouverte
 - 2540 - Déflecteur
 - 3127A - Rondelle de réglage
 - 3127B - Rondelle de réglage
 - 4213 - Flasque porte grain
 - 4220 - Partie tournante garniture
 - 4240 - Partie fixe mécanique
 - 4610A - Joint torique (plaque d'usure-flasque)
 - 4610B - Joint torique (corps-flasque)
 - 6700B - Clavette de roue
 - 8020 - Moteur électrique
 - 9102 - Tubulure aspiration
 - 9460C - Joint porte de visite
 - 9621 - Bouchon de remplissage
 - 9647 - Clapet anti-retour à l'aspiration
 - 9647A - Charge supérieure du clapet
 - 9647B - Charge inférieure du clapet
 - 9647C - Plaque + éjecteur
 - 9670 - Ressort éjecteur
 - 9901C - Vis fix. charges du clapet
 - 9901D - Vis fix. ressort éjecteur
 - 9923A - Ecrou (flasque-corps)
 - 9923B - Ecrou (charges du clapet)
 - 9923C - Ecrou à oreilles (porte de visite)
 - 9932E - Ecrou (ressort éjecteur)
 - 9929 - Ecrou de blocage de la roue
 - 9941 - Rondelle sous écrou de la roue
 - 9951A - Goujon fix. flasque-corps
 - 9951C - Goujon fix. porte de visite
- (*) Pièces de rechange recommandées

PERFORMANCES HYDRAULIQUES AVEC MOTEUR ELECTRIQUE

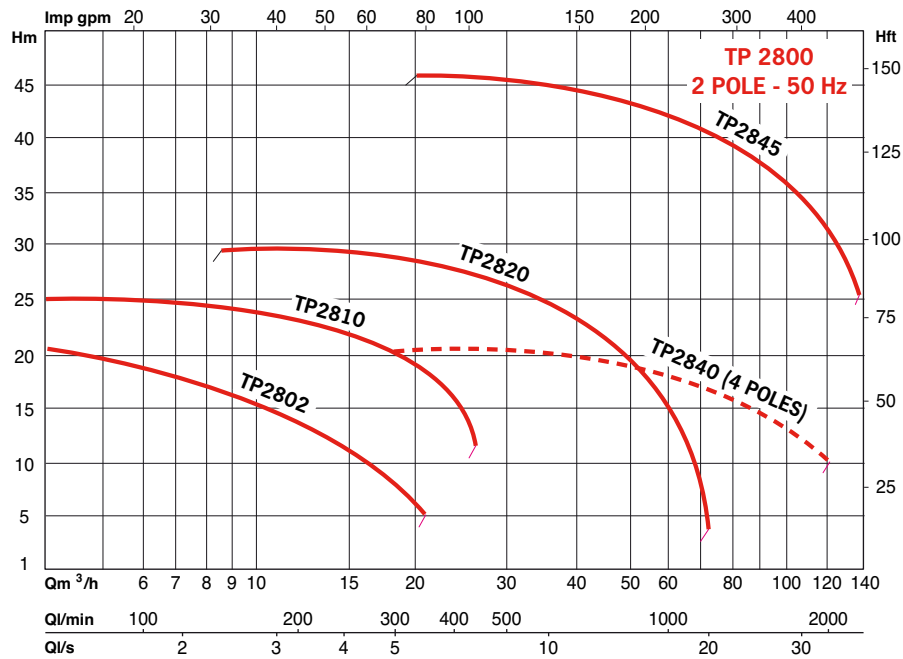

VERSIONS



MONOBLOC
TP 2802-T
TP 2810-T
TP 2820-T



MONOBLOC
SUR BROUETTE
TP 2802-T-R
TP 2810-T-R

TP 2800

CARACTERISTIQUES ELECTRIQUES ET DIMENSIONNELLES

• Avec moteur électrique

Monobloc version "T"

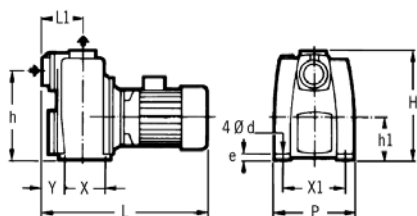

REFERENCE COMMANDE	P2 moteur	I nom.		orifices	H	L	P	h	L1	X	X1	Y	L2	Ød	e	masse	granulométrie*
		A	A														
	kW	3~300V	3~400V	DN	mm	mm	mm	mm	mm	mm	mm	mm	mm	mm	mm	kg	mm
TP 2802-T	01.1	04.5	02.6	1 ^{1/2} "M	293	399	184	238	087	122	140	31	-	10	10	019	06
TP 2810-T	02.2	07.7	04.4	2"F	311	484	229	249	118	129	180	64	-	10	14	043	06
TP 2820-T	04.2	14.2	08.2	3"F	363	600	260	288	174	190	210	94	-	14	19	075	12
TP 2820-T-S	04.2	14.2	08.2	3"F	446	910	360	371	174	540	320	-	840	10	43	100	12
TP 2840-T-S	07.5	26.3	15.2	100	591	950	450	477	187	660	400	-	1040	12	53	170	20
TP 2845-T-S	18.5	57.5	33.2	100	591	1590	450	477	187	660	400	-	1040	12	53	285	18

* Granulométrie de passage au niveau de la roue.

PARTICULARITES

a) Electriques

- Tous types (T) Triphasés 230-400 V - 50Hz.
- Protection moteur électrique par discontacteur indispensable.
- Raccordement au bornier du moteur par presse-étoupe.

b) Montage

- Sur massif, axe horizontal.
- Fixation sur pattes support du corps de pompe pour les groupes monoblocs ou sur socle selon les modèles.
- Raccordement à l'installation par raccords symétriques type "pompiers", en option.

c) Conditionnement

- Livrées sans accessoires de raccordement.

d) Maintenance

- Pompe et moteur, réparation et remplacement des pièces de rechange recommandées (*) sujettes à usure.

OPTIONS ET ACCESSOIRES

- Moteur diesel.
- Crépine d'aspiration.
- Discontacteur de protection moteur.
- Clapet anti-retour.
- Vanne d'isolement.
- Tuyauterie PVC ou structure textile.
- Accessoires de raccordement aspiration et refoulement. (voir ci-dessous)

RACCORDS SYMETRIQUES TYPE "POMPIER"*



Kit raccord

Douilles femelles taraudées - sans verrou
Douilles mâles cannelées - avec verrou

REFERENCE COMMANDE	Code article	Pompe
P*DN40 TAR G1 ^{1/2} - CAN.REDO40	4045031	TP2802
P*DN50 TAR G2 - CAN.REDO50	4045032	TP2810
P*DN40 TAR G3 - CAN.O90	4045464	TP2802

Autres kits

REFERENCE COMMANDE	Code article	Pompe
P*DN32 CAN./CAN.O35	4045064	Tuyau/tuyau
P*DN40 CAN.RED./CAN.REDO40	4045025	Tuyau/tuyau
P*DN50 CAN.RED./CAN.REDO50	4045026	Tuyau/tuyau
P*DN65 CAN./CAN.O70	4045027	Tuyau/tuyau
P*DN80 CAN./CAN.O90	4045028	Tuyau/tuyau
P*DN100 CAN./CAN.O110	4045029	Tuyau/tuyau

Kit raccord

Douilles mâles filetées - sans verrou
Douilles mâles cannelées - avec verrou

REFERENCE COMMANDE	Code article	Pompe
P*DN50 FIL. G2 - CAN.REDO50	4027321	TP2810
P*DN80 FIL. G3 - CAN.O90	4044981	TP2820
P*DN100 FIL. G4 - CAN.O110	4045023	TP2840
P*DN100 FIL. G4 - CAN.O110	4045023	TP2845

Autres kits

REFERENCE COMMANDE	Code article
P*DN32 FIL. G1 ^{1/4} - CAN.O35	4045062
P*DN40 FIL. G1 ^{1/2} - CAN.REDO40	4027322
P*DN65 FIL. G2 ^{1/2} - CAN.O70	4013186

Accessoires de raccordement :

Coude de refoulement à 90°

Reference commande	code article
Coude G1 ^{1/2} "-MF1	055369
Coude G2"-MF1	060185
Coude G3"-MF1	061592



Douille cannelée

Pour tuyau souple à monter sur le coude.

Reference commande	code article
Douille FC1 ^{1/2} "	018820
Douille MC2"	018821
Douille MC3"	018822



Contre bride

Asp. & Ref DN100 pour TP 2840 - TP 2845

Reference commande	code article
Cbtp 102/114	73323100101



motralec

4 rue Lavoisier . ZA Lavoisier . 95223 HERBLAY CEDEX

Tel. : 01.39.97.65.10 / Fax. : 01.39.97.68.48

Demande de prix / e-mail : service-commercial@motralec.com

www.motralec.com